

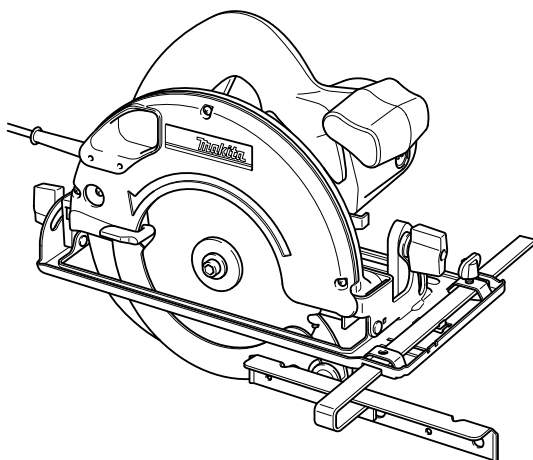

GB	Circular Saw	INSTRUCTION MANUAL
UA	Циркулярна пила	ІНСТРУКЦІЯ З ЕКСПЛУАТАЦІЇ
PL	Ręczna Pilarka Tarczowa	INSTRUKCJA OBSŁUGI
RO	Ferăstrău circular	MANUAL DE INSTRUCȚIUNI
DE	Handkreissäge	BEDIENUNGSANLEITUNG
HU	Körfűrész	HASZNÁLATI KÉZIKÖNYV
SK	Kotúčová píla	NÁVOD NA OBSLUHU
CZ	Okružní píla	NÁVOD K OBSLUZE

5603R
5703R
5705R
5903R
5103R
5143R

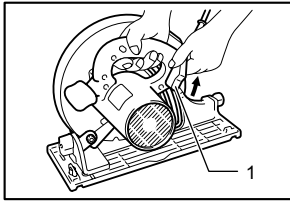



1 005392

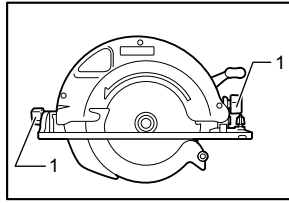

2 005393

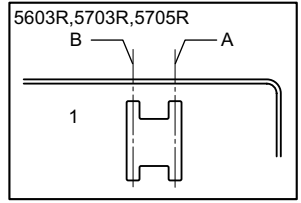

3 005394

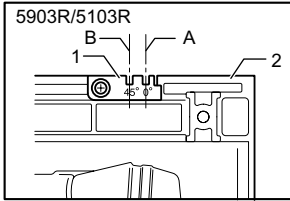

4 005449

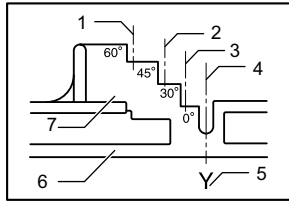

5 005396

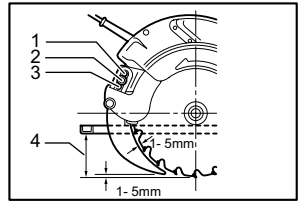

6 005397

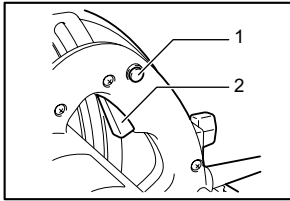

7 005398

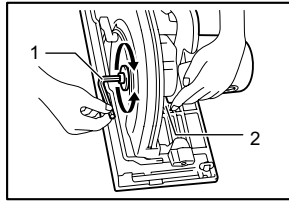

8 005399

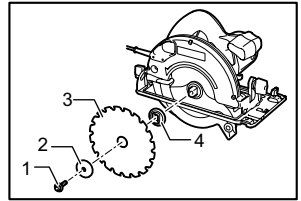

9 005400

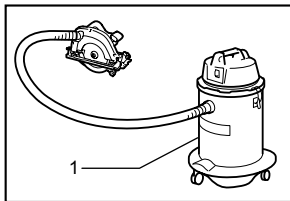

10 005414

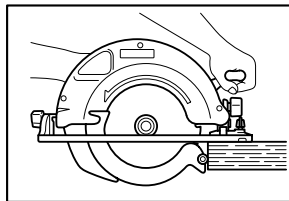

11 005401

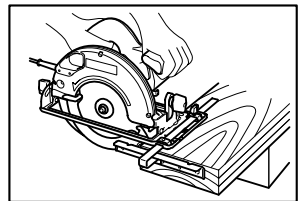

12 005402

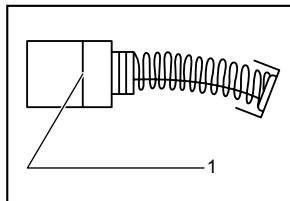

13 001145

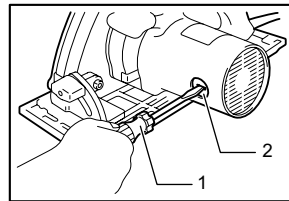

14 005403

ENGLISH (Original instructions)

Explanation of general view

1-1. Lever	5-6. Base	8-2. Shaft lock
2-1. Clamping screw	5-7. Top guide	9-1. Hex socket head bolt
3-1. Base plate	6-1. Setting protuberances	9-2. Outer flange
4-1. Top guide	6-2. Hex socket head bolt (For adjusting riving knife)	9-3. Saw blade
4-2. Base	6-3. Setting protuberances	9-4. Inner flange
5-1. 60° angle cuts	6-4. Cutting depth	10-1. Vacuum cleaner
5-2. 45° angle cuts	7-1. Lock-off button	13-1. Limit mark
5-3. 30° angle cuts	7-2. Switch trigger	14-1. Screwdriver
5-4. Straight cuts	8-1. Hex wrench	14-2. Brush holder cap
5-5. Blade		

SPECIFICATIONS

Model		5603R	5703R	5705R	5903R	5103R	5143R
Blade diameter		165 mm	190 mm	190 mm	235 mm	270 mm	355 mm
Max. cutting depth	at 90°	54 mm	66 mm	66 mm	85 mm	100 mm	130 mm
	at 45°	38 mm	46 mm	46 mm	64 mm	73 mm	90 mm
No load speed (min ⁻¹)		5,000	4,800	4,800	4,500	3,800	2,700
Overall length		330 mm	356 mm	356 mm	400 mm	442 mm	607 mm
Net weight		4.9 kg	5.7 kg	5.7 kg	7.2 kg	9.4 kg	14.0 kg
Safety class		□/II	□/II	□/II	□/II	□/II	□/II

- Due to our continuing program of research and development, the specifications herein are subject to change without notice.
- Specifications may differ from country to country.
- Weight according to EPTA-Procedure 01/2003

ENE078-2

Intended use

The tool is intended for performing lengthways and crossways straight cuts and mitre cuts with angles in wood while in firm contact with the workpiece. With appropriate Makita genuine saw blades, other materials can also be sawed.

ENF002-2

Power supply

The tool should be connected only to a power supply of the same voltage as indicated on the nameplate, and can only be operated on single-phase AC supply. They are double-insulated and can, therefore, also be used from sockets without earth wire.

ENG905-1

Noise

The typical A-weighted noise level determined according to EN60745:

Model 5603R

Sound pressure level (L_{pA}) : 91 dB(A)
Sound power level (L_{WA}) : 102 dB(A)
Uncertainty (K) : 3 dB(A)

Model 5143R

Sound pressure level (L_{pA}) : 88 dB(A)
Sound power level (L_{WA}) : 99 dB(A)
Uncertainty (K) : 3 dB(A)

Model 5703R, 5705R, 5903R

Sound pressure level (L_{pA}) : 92 dB(A)
Sound power level (L_{WA}) : 103 dB(A)
Uncertainty (K) : 3 dB(A)

Model 5103R

Sound pressure level (L_{pA}) : 87 dB(A)
Sound power level (L_{WA}) : 98 dB(A)
Uncertainty (K) : 3 dB(A)

Wear ear protection

ENG900-1

Vibration

The vibration total value (tri-axial vector sum) determined according to EN60745:

Model 5603R

Work mode : cutting wood
Vibration emission ($a_{h,W}$) : 2.5 m/s² or less
Uncertainty (K) : 1.5 m/s²

Model 5103R, 5143R

Work mode : cutting wood
Vibration emission ($a_{h,W}$) : 2.5 m/s² or less
Uncertainty (K) : 1.5 m/s²

Work mode : cutting metal
Vibration emission ($a_{h,M}$) : 2.5 m/s² or less
Uncertainty (K) : 1.5 m/s²

Model 5703R

Work mode : cutting wood
Vibration emission ($a_{h,W}$) : 3.5 m/s²
Uncertainty (K) : 1.5 m/s²

Model 5903R

Work mode : cutting wood
Vibration emission ($a_{h,W}$) : 3.0 m/s²
Uncertainty (K) : 1.5 m/s²

Work mode : cutting metal
Vibration emission ($a_{h,M}$) : 4.0 m/s²
Uncertainty (K) : 1.5 m/s²

Model 5705R

Work mode : cutting wood
Vibration emission ($a_{h,W}$) : 2.5 m/s²
Uncertainty (K) : 1.5 m/s²

ENG901-1

- The declared vibration emission value has been measured in accordance with the standard test method and may be used for comparing one tool with another.
- The declared vibration emission value may also be used in a preliminary assessment of exposure.

WARNING:

- The vibration emission during actual use of the power tool can differ from the declared emission value depending on the ways in which the tool is used.
- Be sure to identify safety measures to protect the operator that are based on an estimation of exposure in the actual conditions of use (taking account of all parts of the operating cycle such as the times when the tool is switched off and when it is running idle in addition to the trigger time).

ENH101-16

For European countries only

EC Declaration of Conformity

We Makita Corporation as the responsible manufacturer declare that the following Makita machine(s):

Designation of Machine:

Circular Saw

Model No./ Type: 5603R, 5703R, 5705R, 5903R, 5103R, 5143R

are of series production and

Conforms to the following European Directives:

2006/42/EC

And are manufactured in accordance with the following standards or standardised documents:

EN60745

The technical documentation is kept by:

Makita International Europe Ltd.

Technical Department,

Michigan Drive, Tongwell,

Milton Keynes, Bucks MK15 8JD, England

30.1.2009



000230

Tomoyasu Kato

Director

Makita Corporation

3-11-8, Sumiyoshi-cho,

Anjo, Aichi, 446-8502, JAPAN

GEA010-1

General Power Tool Safety Warnings

 **WARNING** Read all safety warnings and all instructions. Failure to follow the warnings and instructions may result in electric shock, fire and/or serious injury.

Save all warnings and instructions for future reference.

GEB029-5

CIRCULAR SAW SAFETY WARNINGS

Cutting procedures

1.  **DANGER: Keep hands away from cutting area and the blade. Keep your second hand on auxiliary handle, or motor housing.** If both hands are holding the saw, they cannot be cut by the blade.
2. **Do not reach underneath the workpiece.** The guard cannot protect you from the blade below the workpiece.
3. **Adjust the cutting depth to the thickness of the workpiece.** Less than a full tooth of the blade teeth should be visible below the workpiece.
4. **Never hold piece being cut in your hands or across your leg. Secure the workpiece to a stable platform.** It is important to support the work properly to minimize body exposure, blade binding, or loss of control.

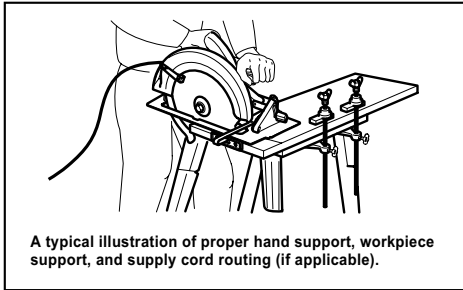

000157

5. **Hold the power tool by insulated gripping surfaces only, when performing an operation where the cutting tool may contact hidden wiring or its own cord.** Contact with a "live" wire will also make exposed metal parts of the power tool "live" and could give the operator an electric shock.
6. **When ripping, always use a rip fence or straight edge guide.** This improves the accuracy of cut and reduces the chance of blade binding.
7. **Always use blades with correct size and shape (diamond versus round) of arbour holes.** Blades that do not match the mounting hardware of the saw will run eccentrically, causing loss of control.
8. **Never use damaged or incorrect blade washers or bolt.** The blade washers and bolt were specially designed for your saw, for optimum performance and safety of operation.

Kickback causes and related warnings

- kickback is a sudden reaction to a pinched, bound or misaligned saw blade, causing an uncontrolled saw to lift up and out of the workpiece toward the operator;
- when the blade is pinched or bound tightly by the kerf closing down, the blade stalls and the motor reaction drives the unit rapidly back toward the operator;
- if the blade becomes twisted or misaligned in the cut, the teeth at the back edge of the blade can dig into the top surface of the wood causing the blade to climb out of the kerf and jump back toward the operator.

Kickback is the result of saw misuse and/or incorrect operating procedures or conditions and can be avoided by taking proper precautions as given below.

9. **Maintain a firm grip with both hands on the saw and position your arms to resist kickback forces. Position your body to either side of the blade, but not in line with the blade.** Kickback could cause the saw to jump backwards, but kickback forces can be controlled by the operator, if proper precautions are taken.

10. **When blade is binding, or when interrupting a cut for any reason, release the trigger and hold the saw motionless in the material until the blade comes to a complete stop. Never attempt to remove the saw from the work or pull the saw backward while the blade is in motion or kickback may occur.** Investigate and take corrective actions to eliminate the cause of blade binding.
11. **When restarting a saw in the workpiece, centre the saw blade in the kerf and check that saw teeth are not engaged into the material.** If saw blade is binding, it may walk up or kickback from the workpiece as the saw is restarted.
12. **Support large panels to minimise the risk of blade pinching and kickback.** Large panels tend to sag under their own weight. Supports must be placed under the panel on both sides, near the line of cut and near the edge of the panel.

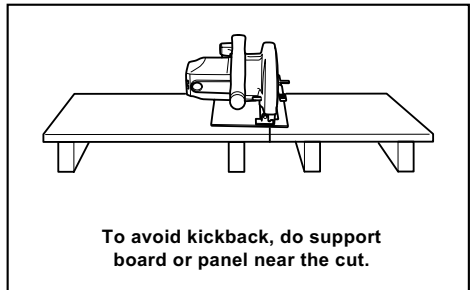

000154

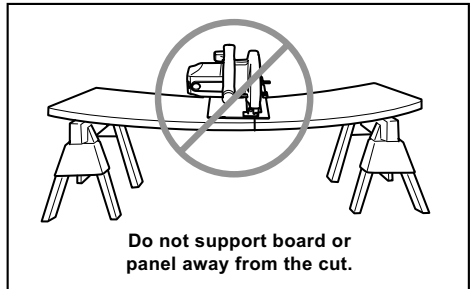

000156

13. **Do not use dull or damaged blades.** Unsharpened or improperly set blades produce narrow kerf causing excessive friction, blade binding and kickback.
14. **Blade depth and bevel adjusting locking levers must be tight and secure before making cut.** If blade adjustment shifts while cutting, it may cause binding and kickback.
15. **Use extra caution when sawing into existing walls or other blind areas.** The protruding blade may cut objects that can cause kickback.

16. **ALWAYS** hold the tool firmly with both hands. **NEVER** place your hand or fingers behind the saw. If kickback occurs, the saw could easily jump backwards over your hand, leading to serious personal injury.

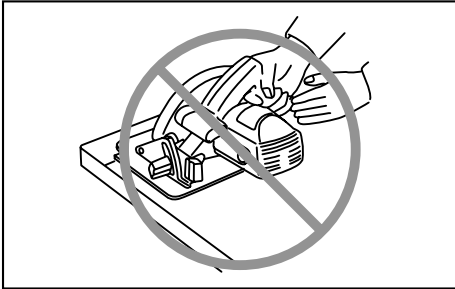

000194

17. **Never** force the saw. Push the saw forward at a speed so that the blade cuts without slowing. Forcing the saw can cause uneven cuts, loss of accuracy, and possible kickback.

Lower guard function

18. **Check lower guard for proper closing before each use. Do not operate the saw if lower guard does not move freely and close instantly. Never clamp or tie the lower guard into the open position.** If saw is accidentally dropped, lower guard may be bent. Raise the lower guard with the retracting handle and make sure it moves freely and does not touch the blade or any other part, in all angles and depths of cut.
19. **Check the operation of the lower guard spring. If the guard and the spring are not operating properly, they must be serviced before use.** Lower guard may operate sluggishly due to damaged parts, gummy deposits, or a build-up of debris.
20. **Lower guard may be retracted manually only for special cuts such as "plunge cuts" and "compound cuts". Raise lower guard by retracting handle and as soon as blade enters the material, the lower guard must be released.** For all other sawing, the lower guard should operate automatically.
21. **Always observe that the lower guard is covering the blade before placing saw down on bench or floor.** An unprotected, coasting blade will cause the saw to walk backwards, cutting whatever is in its path. Be aware of the time it takes for the blade to stop after switch is released.
22. **To check lower guard, open lower guard by hand, then release and watch guard closure. Also check to see that retracting handle does not touch tool housing.** Leaving blade exposed is **VERY DANGEROUS** and can lead to serious personal injury.

Riving knife function

23. **Use the appropriate saw blade for the riving knife.** For the riving knife to function, the body of the blade must be thinner than the riving knife and the cutting width of the blade must be wider than the thickness of the riving knife.
24. **Adjust the riving knife as described in this instruction manual.** Incorrect spacing, positioning and alignment can make the riving knife ineffective in preventing kickback.
25. **Always use the riving knife except when plunge cutting.** Riving knife must be replaced after plunge cutting. Riving knife causes interference during plunge cutting and can create kickback.
26. **For the riving knife to work, it must be engaged in the workpiece.** The riving knife is ineffective in preventing kickback during short cuts.
27. **Do not operate the saw if riving knife is bent.** Even a light interference can slow the closing rate of a guard.

Additional safety warnings

28. **Use extra caution when cutting damp wood, pressure treated lumber, or wood containing knots.** Maintain smooth advancement of tool without decrease in blade speed to avoid overheating the blade tips.
29. **Do not attempt to remove cut material when blade is moving. Wait until blade stops before grasping cut material.** Blades coast after turn off.
30. **Avoid Cutting Nails. Inspect for and remove all nails from lumber before cutting.**
31. **Place the wider portion of the saw base on that part of the workpiece which is solidly supported, not on the section that will fall off when the cut is made. As examples, Fig. 1 illustrates the RIGHT way to cut off the end of a board, and Fig. 2 the WRONG way. If the workpiece is short or small, clamp it down. DO NOT TRY TO HOLD SHORT PIECES BY HAND!**

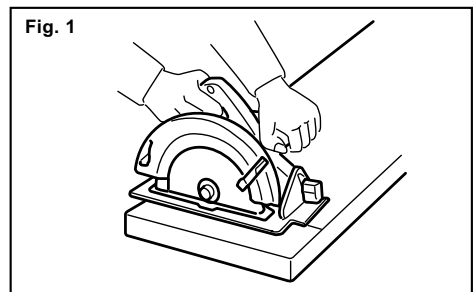

000147

Fig. 2

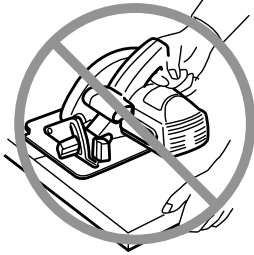

000150

- 32. Before setting the tool down after completing a cut, be sure that the lower guard has closed and the blade has come to a complete stop.
- 33. Never attempt to saw with the circular saw held upside down in a vise. This is extremely dangerous and can lead to serious accidents.

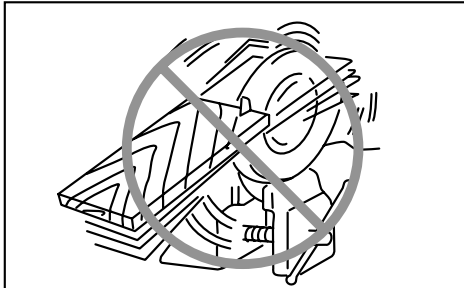

000029

- 34. Some material contains chemicals which may be toxic. Take caution to prevent dust inhalation and skin contact. Follow material supplier safety data.
- 35. Do not stop the blades by lateral pressure on the saw blade.
- 36. Always use blades recommended in this manual. Do not use any abrasive wheels.
- 37. Keep blade sharp and clean. Gum and wood pitch hardened on blades slows saw and increases potential for kickback. Keep blade clean by first removing it from tool, then cleaning it with gum and pitch remover, hot water or kerosene. Never use gasoline.
- 38. Wear a dust mask and hearing protection when use the tool.

SAVE THESE INSTRUCTIONS.

⚠WARNING:

DO NOT let comfort or familiarity with product (gained from repeated use) replace strict adherence to safety rules for the subject product. **MISUSE** or failure to follow the safety rules stated in this instruction manual may cause serious personal injury.

FUNCTIONAL DESCRIPTION

⚠CAUTION:

- Always be sure that the tool is switched off and unplugged before adjusting or checking function on the tool.

Adjusting depth of cut

Fig.1

⚠CAUTION:

- After adjusting the depth of cut, always tighten the lever securely.

Loosen the lever on the depth guide and move the base up or down. At the desired depth of cut, secure the base by tightening the lever.

For cleaner, safer cuts, set cut depth so that no more than one blade tooth projects below workpiece. Using proper cut depth helps to reduce potential for dangerous KICKBACKS which can cause personal injury.

Bevel cutting

Fig.2

For model 5603R, 5703R, 5705R, 5903R, 5103R

Loosen the clamping screws in front and back, and tilt the tool to the desired angle for bevel cuts (0° - 45°). Secure the clamping screws tightly in front and back after making the adjustment.

For model 5143R

Loosen the clamping screw in front and tilt the tool to the desired angle for bevel cuts (0 - 60°). Secure the clamping screw tightly in front after making the adjustment.

Sighting

For 5603R, 5703R, 5705R, 5903R, 5103R

Fig.3

Fig.4

For straight cuts, align the A position on the front of the base with your cutting line. For 45° bevel cuts, align the B position with it.

For 5143R

Fig.5

Align your sight line with either the 0° notch for straight cutting or the 30° notch for 30° angle cuts or the 45° notch for 45° angle cuts or the 60° notch for 60° angle cuts.

Riving knife adjustment

Fig.6

Use the hex wrench to loosen the hex socket head bolt for the riving knife adjustment, then raise the lower blade guard. Move the riving knife up or down over the two protuberances for settings indicated in the figure, so as to obtain the proper clearance between the riving knife and saw blade.

⚠CAUTION:

- Ensure that the riving knife is adjusted such that:
The distance between the riving knife and the toothed rim of the saw blade is not more than 5 mm. The toothed rim does not extend more than 5 mm beyond the lower edge of the riving knife.

Switch action

Fig.7

⚠CAUTION:

- Before plugging in the tool, always check to see that the switch trigger actuates properly and returns to the "OFF" position when released.

To prevent the switch trigger from being accidentally pulled, a lock-off button is provided. To start the tool, push in the lock-off button and pull the switch trigger. Release the switch trigger to stop.

ASSEMBLY

⚠CAUTION:

- Always be sure that the tool is switched off and unplugged before carrying out any work on the tool.

Removing or installing saw blade

The following blade can be used with this tool.

Model	Max. dia.	Min. dia.	Blade thickness	Kerf
5603R	165 mm	150 mm	1.6 mm or less	1.9 mm or more
5703R,5705R	190 mm	170 mm	1.6 mm or less	1.9 mm or more
5903R	235 mm	210 mm	1.7 mm or less	2.1 mm or more
5103R	270 mm	260 mm	1.8 mm or less	2.2 mm or more
5143R	355 mm	350 mm	2.3 mm or less	2.7 mm or more

006481

The thickness of the riving knife is 1.8 mm for Models 5603R,5703R and 5705R or 2.0 mm for Models for 5903R and 5103R or 2.5 mm for Model 5143R.

⚠CAUTION:

- Do not use saw blades which do not comply with the characteristics specified in these instructions.
- Do not use saw blades the disc of which is thicker or the set of which is smaller than the thickness of the riving knife.

Fig.8

⚠CAUTION:

- Be sure the blade is installed with teeth pointing up at the front of the tool.
- Use only the Makita wrench to install or remove the blade.
- Never depress the shaft lock while the saw is running.

To remove the blade, press the shaft lock fully so that the blade cannot revolve and use the hex wrench to loosen the hex bolt counterclockwise. Then remove the hex bolt, outer flange and blade.

To install the blade, follow the removal procedure in reverse. **BE SURE TO TIGHTEN THE HEX BOLT**

CLOCKWISE SECURELY.

Fig.9

When changing blade, make sure to also clean upper and lower blade guards of accumulated sawdust. Such efforts do not, however, replace the need to check lower guard operation before each use.

Connecting a vacuum cleaner

Fig.10

When you wish to perform clean cutting operation, connect a Makita vacuum cleaner to your tool. Install the joint on the tool using the screws. Then connect a hose of the vacuum cleaner to the joint as shown in the figure.

OPERATION

⚠CAUTION:

- Be sure to move the tool forward in a straight line gently. Forcing or twisting the tool will result in overheating the motor and dangerous kickback, possibly causing severe injury.

Hold the tool firmly. The tool is provided with both a front grip and rear handle. Use both to best grasp the tool. If both hands are holding saw, they cannot be cut by the blade. Set the base on the workpiece to be cut without the blade making any contact. Then turn the tool on and wait until the blade attains full speed. Now simply move the tool forward over the workpiece surface, keeping it flat and advancing smoothly until the sawing is completed.

To get clean cuts, keep your sawing line straight and your speed of advance uniform. If the cut fails to properly follow your intended cut line, do not attempt to turn or force the tool back to the cut line. Doing so may bind the blade and lead to dangerous kickback and possible serious injury. Release switch, wait for blade to stop and then withdraw tool. Realign tool on new cut line, and start cut again. Attempt to avoid positioning which exposes operator to chips and wood dust being ejected from saw. Use eye protection to help avoid injury.

Fig.11

⚠CAUTION:

- The riving knife should always be used except when plunging in the middle of the workpiece.

Rip fence (Guide rule)

Fig.12

The handy rip fence allows you to do extra-accurate straight cuts. Simply slide the rip fence up snugly against the side of the workpiece and secure it in position with the screw on the front of the base. It also makes repeated cuts of uniform width possible.

MAINTENANCE

CAUTION:

- Always be sure that the tool is switched off and unplugged before attempting to perform inspection or maintenance.
- Never use gasoline, benzine, thinner, alcohol or the like. Discoloration, deformation or cracks may result.

Replacing carbon brushes

Fig.13

Remove and check the carbon brushes regularly. Replace when they wear down to the limit mark. Keep the carbon brushes clean and free to slip in the holders. Both carbon brushes should be replaced at the same time. Use only identical carbon brushes.

Use a screwdriver to remove the brush holder caps. Take out the worn carbon brushes, insert the new ones and secure the brush holder caps.

Fig.14

To maintain product SAFETY and RELIABILITY, repairs, any other maintenance or adjustment should be performed by Makita Authorized Service Centers, always using Makita replacement parts.

OPTIONAL ACCESSORIES

CAUTION:

- These accessories or attachments are recommended for use with your Makita tool specified in this manual. The use of any other accessories or attachments might present a risk of injury to persons. Only use accessory or attachment for its stated purpose.

If you need any assistance for more details regarding these accessories, ask your local Makita Service Center.

- Saw blades
- Rip fence (Guide rule)
- Hex wrench
- Joint

NOTE:

- Some items in the list may be included in the tool package as standard accessories. They may differ from country to country.

УКРАЇНСЬКА (Оригінальні інструкції)

Пояснення до загального виду

1-1. Важіль	5-7. Кінцева напрямна	8-2. Фіксатор
2-1. Затискний гвинт	6-1. Налаштування виступів	9-1. Болт із внутрішньою шестигранною голівкою
3-1. Опорна плита	6-2. Болт із внутрішньою шестигранною голівкою (для регулювання запобіжного ножа)	9-2. Зовнішній фланець
4-1. Кінцева напрямна	6-3. Налаштування виступів	9-3. Диск пили
4-2. Основа	6-4. Глибина різання	9-4. Внутрішній фланець
5-1. Зрізи під кутом 60 °	7-1. Кнопка блокування вимкненого положення	10-1. Пилосос
5-2. Зрізи під кутом 45 °	7-2. Кнопка вимикача	13-1. Обмежувальна відмітка
5-3. Зрізи під кутом 30 °	8-1. Шестигранний ключ	14-1. Вирізка
5-4. Прямі зрізи		14-2. Ковпачок щіткотримача
5-5. Полотно		
5-6. Основа		

ТЕХНІЧНІ ХАРАКТЕРИСТИКИ

Модель	5603R	5703R	5705R	5903R	5103R	5143R	
Діаметр диску	165 мм	190 мм	190 мм	235 мм	270 мм	355 мм	
Макс. глибина різання	на 90°	54 мм	66 мм	66 мм	85 мм	100 мм	130 мм
	на 45°	38 мм	46 мм	46 мм	64 мм	73 мм	90 мм
Швидкість холостого ходу (хв. ⁻¹)	5000	4800	4800	4500	3800	2700	
Загальна довжина	330 мм	356 мм	356 мм	400 мм	442 мм	607 мм	
Чиста вага	4,9 кг	5,7 кг	5,7 кг	7,2 кг	9,4 кг	14,0 кг	
Клас безпеки	II/II	II/II	II/II	II/II	II/II	II/II	

• Через те, що ми не припиняємо програми досліджень і розвитку, наведені тут технічні характеристики можуть бути змінені без попередження.

• У різних країнах технічні характеристики можуть бути різними.

• Вага відповідно до EPTA-Procedure 01/2003

ENE078-2

Використання за призначенням

Інструмент призначений для поздовжнього та поперечного різання за прямою лінією та різання під косим кутом по деревині у міцному контакті із деталлю. При використанні оригінального пильного полотна виробництва компанії Makita Ви також можете пиляти й інші матеріали.

ENF002-2

Джерело живлення

Інструмент можна підключати лише до джерела живлення, що має напругу, зазначену в таблиці із заводськими характеристиками, і він може працювати лише від однофазного джерела змінного струму. Він має подвійну ізоляцію, а отже може також підключатися до розеток без дроту заземлення.

ENG905-1

Шум

Рівень шуму за шкалою A у типовому виконанні, визначений відповідно до EN60745:

Модель 5603R

Рівень звукового тиску (L_{pA}): 91 дБ(A)
Рівень акустичної потужності (L_{WA}): 102 дБ(A)
Похибка (K) : 3 дБ(A)

Модель 5143R

Рівень звукового тиску (L_{pA}): 88 дБ(A)
Рівень акустичної потужності (L_{WA}): 99 дБ(A)
Похибка (K) : 3 дБ(A)

Модель 5703R, 5705R, 5903R

Рівень звукового тиску (L_{pA}): 92 дБ(A)
Рівень акустичної потужності (L_{WA}): 103 дБ(A)
Похибка (K) : 3 дБ(A)

Модель 5103R

Рівень звукового тиску (L_{pA}): 87 дБ(A)
Рівень акустичної потужності (L_{WA}): 98 дБ(A)
Похибка (K) : 3 дБ(A)

Користуйтеся засобами захисту слуху

ENG900-1

Вібрація

Загальна величина вібрації (сума трьох векторів) визначена згідно з EN60745:

Модель 5603R

Режим роботи: пиляння деревини
Вібрація ($a_{h,W}$): 2,5 м/с² або менше
Похибка (K): 1,5 м/с²

Модель 5103R, 5143R

Режим роботи: пиляння деревини
Вібрація ($a_{h,W}$): 2,5 м/с² або менше
Похибка (K): 1,5 м/с²

Режим роботи: різання металу
Вібрація ($a_{h,M}$): 2,5 м/с² або менше
Похибка (K): 1,5 м/с²

Модель 5703R

Режим роботи: пиляння деревини
Вібрація ($a_{h,W}$): 3,5 м/с²
Похибка (K): 1,5 м/с²

Модель 5903R

Режим роботи: пиляння деревини
Вібрація ($a_{h,W}$): 3,0 м/с²
Похибка (K): 1,5 м/с²

Режим роботи: різання металу
Вібрація ($a_{h,M}$): 4,0 м/с²
Похибка (K): 1,5 м/с²

Модель 5705R

Режим роботи: пиляння деревини
Вібрація ($a_{h,W}$): 2,5 м/с²
Похибка (K): 1,5 м/с²

ENG901-1

- Заявлене значення вібрації було виміряно у відповідності до стандартних методів тестування та може використовуватися для порівняння одного інструмента з іншим.
- Заявлене значення вібрації може також використовуватися для попередньої оцінки впливу.

⚠УВАГА:

- Залежно від умов використання вібрація під час фактичної роботи інструмента може відрізнятися від заявленого значення вібрації.
- Забезпечте належні запобіжні заходи для захисту оператора, що відповідатимуть умовам використання інструмента (слід брати до уваги всі складові робочого циклу, такі як час, коли інструмент вимкнено та коли він починає працювати на холостому ході під час запуску).

Тільки для країн Європи**Декларація про відповідність стандартам ЄС**

Наша компанія, Makita Corporation, як відповідальний виробник, наголошує на тому, що обладнання Makita:

Позначення обладнання:

Циркулярна пила

№ моделі/ тип: 5603R, 5703R, 5705R, 5903R, 5103R, 5143R

є серійним виробництвом та

Відповідає таким Європейським Директивам:
2006/42/EC

Та вироблені у відповідності до таких стандартів та стандартизованих документів:

EN60745

Технічна документація ведеться:

Makita International Europe Ltd.

Technical Department,

Michigan Drive, Tongwell,

Milton Keynes, Bucks MK15 8JD, Англія

30.1.2009



000230

Tomoyasu Kato

Директор

Makita Corporation

3-11-8, Sumiyoshi-cho,

Anjo, Aichi, 446-8502, ЯПОНІЯ

GEA010-1

Застереження стосовно техніки безпеки при роботі з електроприладами

⚠ УВАГА! Прочитайте усі застереження стосовно техніки безпеки та всі інструкції. Недотримання даних застережень та інструкцій може призвести до ураження струмом та виникнення пожежі та/або серйозних травм.

Збережіть усі інструкції з техніки безпеки та експлуатації на майбутнє.

ПОПЕРЕДЖЕННЯ ПРО НЕОБХІДНУ ОБЕРЕЖНІСТЬ ПІД ЧАС РОБОТИ З ЦИРКУЛЯРНОЮ ПИЛОЮ

Порядок експлуатації

1. **⚠ НЕБЕЗПЕКА:** Завжди тримайте руки на відстані від зони різання та від полотна. Тримайте другу руку на допоміжній ручці або кожусі двигуна. Якщо тримати пилу обома руками, їх травмування полотном буде неможливим.
2. **Забороняється простягати руки нижче деталі.** Кожух не захищає від полотна внизу деталі.
3. **Слід відрегулювати глибину різання відповідно до товщини деталі.** Щонайменше один зубець полотна повинно бути повністю видно внизу деталі.
4. **Забороняється тримати деталь, що ріжеться, у руках або по за ногою. Слід закріпити деталь до стійкої плити.** Дуже важливо підперти належним чином робоче місце для того, щоб мінімізувати незахищеність тіла, заїдання полотна або втрату керування.

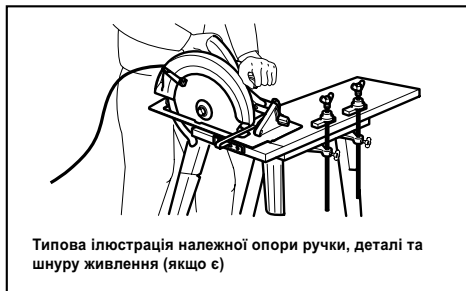

000157

5. Тримайте електроінструмент тільки за ізольовані поверхні держака під час виконання дії, за якої ріжучий інструмент може зачепити сховану електропроводку або власний дрiт. Торкання струмоведучої проводки може призвести до передання напруги до металевих частин електроінструмента та до ураження оператора електричним струмом.
6. Під час поздовжнього пиляння слід завжди користуватися прямою планкою або прямою лінійкою. Це покращить точність різання та зменшить імовірність заїдання леза.
7. Завжди слід використовувати диски зі шпindelними отворами відповідного розміру та форми (алмазні до круглих). Диски, що не відповідають приналежностям для кріплення, працюють ексцентрично, що

призведе до втрати контролю.

8. **Ніколи не слід використовувати пошкоджені або неправильні шайби або болти диску.** Шайби та болти диску спеціально призначені для вашого інструменту для того, щоб забезпечити оптимальні робочі властивості та безпечну експлуатацію.

Причини віддачі та відповідні попередження

- Віддача це несподівана реакція защемленого, застряглого або зміщеного пильного полотна, що призводить до неконтрольованого вистрілювання пили вгору та із деталі у напрямку до оператора.
- Коли полотно защемилося або щільно заїло в пропили, полотно зупиняється та працюючий двигун призводить до швидкого відкидання пристрою до оператора.
- Якщо полотно закрутилося або змістилося в прорізі, зубець заднього краю полотна може встромитися у верхню поверхню деревини, що в свою чергу призведе до виходу полотна із пропила та відсакуванню його до оператора.

Причиною віддачі є неправильне користування пилою та/або неправильний порядок експлуатації або умови експлуатації, та їх можна уникнути дотримуючись запобіжних заходів, що наведені нижче:

9. **Слід міцно обома руками тримати пилу за ручку та розмістити руки таким чином, щоб протистояти зусиллю віддачі. Слід зайняти положення з будь-якого боку полотна, але не на одній прямій з ним.** У разі віддачі пила відскочить назад, але оператор зможе контролювати зусилля віддачі, якщо буде вжито всіх запобіжних заходів.
10. У разі заїдання полотна або якщо різання зупинено з будь-яких причин, слід відпустити вимикач та потримати пилу в матеріалі нерухомо доки полотно повністю не зупиниться. Ніколи не слід намагатися зняти пилу із деталі або витягти її під час руху полотна, в протилежному випадку станеться **ВІДДАЧА**. Ретельно огляньте пилу та скорегуйте її, щоб усунути причину заїдання полотна.
11. Під час повторного встановлення пили на деталь, в деталі слід відцентрувати пильне полотно в пропили та перевірити, чи не зачепилися зуб'я пили в матеріалі. Якщо пильне полотно защемлене, воно може вийти або відскочити із деталі під час повторного увімкнення пили.
12. Слід опирати великі панелі для того, щоб мінімізувати ризик защемлення полотна або віддачі. Великі панелі прогинаються під своєю вагою. Панель слід опирати з обох боків, біля лінії різання та біля краю панелі.

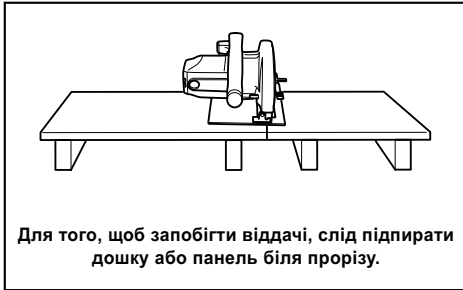

Для того, щоб запобігти віддачі, слід підпирати дошку або панель біля прорізу.

000154



Не слід спирати дошку або панель на відстані від прорізу.

000156

13. **Не слід користуватися тупими або пошкодженими полотнами.** Незагострені або неправильно встановлені полотна виконують вузький пропил, що призводить до зайвого тертя, заїдання полотна або віддачі.
14. **Перед початком різання слід затягнути та закріпити затискові важелі регулювання глибини полотна та нахилу.** Якщо під час різання відрегульоване полотно посується, це може призвести до його заїдання або віддачі.
15. **З особливою обережністю слід виконувати врізання в існуючі стіни або інші невидимі зони.** Виступаюче лезо може зіткнутися з предметами, що спричинять віддачу.
16. **Інструмент слід ЗАВЖДИ міцно тримати обома руками. НІКОЛИ не кладіть руки або пальці позаду пили.** У разі віддачі пила може просто перескочити ваші руки, та серйозно поранити.

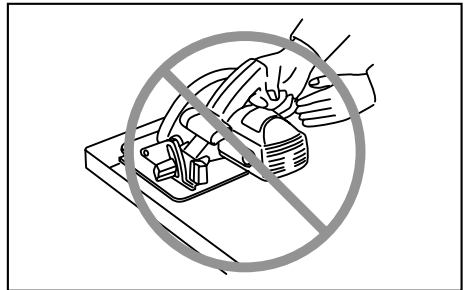

000194

17. **Ніколи не можна прикладати силу до пили.** Слід натискати на пилу уперед на швидкості таким чином, щоб лезо різало не зменшуючи швидкості. Прикладання сили може призвести до нерівного прорізу, втрати точності та можливої віддачі.

Функція нижнього кожуха

18. **Щораз перед початком роботи слід перевіряти належне закриття нижнього кожуху.** Не слід починати роботу, якщо нижній захисний кожух не рухається вільно та одразу не закривається. Ніколи не слід затискати або затягувати нижній кожух у відкритому положенні. Якщо пила випадково впаде, нижній захисний кожух може погнутися. Слід підняти нижній захисний кожух за допомогою ручки та переконатися, що він вільно пересувається та не торкається полотна або іншої частини при будь-якому куті та глибині різання.
19. **Слід перевірити функціонування пружини нижнього захисного кожуха.** У разі неналежної роботи захисного кожуха та пружини, їх слід відремонтувати перед використанням. Нижній захисний кожух може повільно працювати при наявності пошкоджених частин, клейких відкладень або налипання бруду.
20. **Нижній захисний кожух можна відводити руками тільки при виконанні спеціальних прорізів, таких як "врізання" та "комбіноване різання".** Підніміть нижній захисний кожух за допомогою ручки відведення та, як тільки лезо увійде у матеріал, відпустіть нижній захисний кожух. Під час усіх інших видів різання нижній захисний кожух повинен працювати автоматично.
21. **Перед встановленням пили на верстат або підлогу слід завжди перевіряти, щоб нижній захисний кожух покривав лезо.** Незахищене лезо, що рухається за інерцією, призведе до пересування пили назад, різання усього на своєму шляху. Слід пам'ятати, що після вимкнення перемикача диск потребує деякий час для повної зупинки.

22. Щоб перевірити нижній кожух, його слід відкрити вручну, а потім необхідно відпустити і подивитися, як він закривається. Також слід переконаватися, що ручка відведення не торкається кожуха інструмента. Залишення полотна незахищеним є ДУЖЕ НЕБЕЗПЕЧНИМ, адже може призвести до серйозних травм.

Функція розклинювального ножа

23. Використовуйте лезо, яке відповідає запобіжному ножу. Для забезпечення нормальної роботи запобіжного ножа лезо має бути тоншим за запобіжний ніж, а ширина різання леза повинна бути більшою за товщину запобіжного ножа.
24. Слід відрегулювати запобіжний ніж згідно з цими інструкціями з експлуатації. Неправильне встановлення, розміщення та вирівнювання не дасть змоги запобіжному ножу запобігти віддачі.
25. Запобіжний ніж використовується завжди окрім врізання. Після завершення врізання запобіжний ніж слід встановити знову. Під час врізання запобіжний ніж стає на перешкоді та може спричинити віддачу.
26. Для того, щоб запобіжний ніж функціонував, він повинен стикатися з деталлю. Запобіжний ніж не може запобігти віддачі під час виконання коротких прорізів.
27. Не слід користуватися пилою, якщо запобіжний ніж погнутий. Навіть маленька перешкода, може сповільнити швидкість закриття захисного кожуху.

Додаткові попередження про безпеку

28. Слід бути дуже обережним під час різання сирої деревини, лісоматеріалу, обробленого під тиском, або сучкуватої деревини. Забезпечте плавне пересування інструмента вперед, не зменшуючи швидкості полотна, щоб запобігти перегріванню зубів полотна.
29. Не слід намагатися забирати відрізаний матеріал під час руху полотна. Перед тим як забрати відрізаний матеріал, слід дочекатися, поки полотно зупиниться. Полотно рухається за інерцією після вимкнення.
30. Слід уникати різання цвяхів. Перед початком роботи огляньте та заберіть усі цвяхи з лісоматеріалу.
31. Слід покласти ширшу частину основи пили на ту частину деталі, яка має тверду опору, та ні в якому разі не на ту частину, що впаде після різання. Наприклад, на Малюнку 1 зображено як ПРАВИЛЬНО слід відрізати край дошки, та на Малюнку 2 як НЕ СЛІД. Короткі та маленькі деталі слід обов'язково притискати.. ЗАБОРОНЯЄТЬСЯ ТРИМАТИ

МАЛЕНЬКІ ДЕТАЛІ РУКАМИ!

Fig. 1

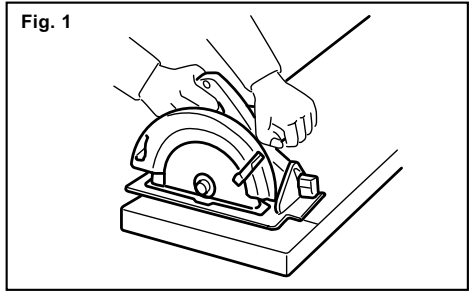

000147

Fig. 2

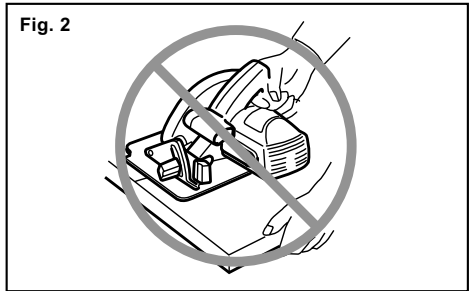

000150

32. Перед опусканням інструмента після завершення різання, слід перевірити, щоб нижній захисний кожух закрився та лезо повністю зупинилося.
33. Ніколи не слід пробувати різати циркулярною пилою, якщо вона затиснута лещатами догори ногами. Це дуже небезпечно та може призвести до серйозного поранення.

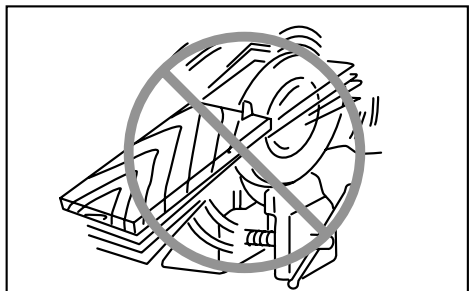

000029

34. Деякі матеріали мають у своєму складі токсичні хімічні речовини. Будьте уважні, щоб запобігти вдихання пилу та контактів зі шкірою. Дотримуйтеся правил техніки безпеки виробника матеріалу.
35. Забороняється зупиняти леза, натиснувши на бокову поверхню пильного леза.

36. Завжди використовуйте полотна, рекомендовані в цьому посібнику. Не слід використовувати абразивні кола.
37. Пила має бути гострою та чистою. Деревний пек та смола, застигли на полотнах, сповільнюють пилу та збільшують ризик віддачі. Для того щоб лезо було завжди чистим, слід, по-перше, зняти його з інструмента, потім почистити за допомогою засобу для видалення смоли та пеку, гарячої води або гасу. Забороняється використовувати бензин.
38. Під час користування інструментом слід одягати пилозахисну маску та засоби захисту органів слуху.

ЗБЕРІГАЙТЕ ЦІ ВКАЗІВКИ.

⚠УВАГА:

НІКОЛИ НЕ СЛІД втрачати пильності та розслаблюватися під час користування виробом (що приходить при частому використанні); слід завжди строго дотримуватися правил безпеки під час використання цього пристрою. **НЕНАЛЕЖНЕ ВИКОРИСТАННЯ** або недотримання правил безпеки, викладених в цьому документі, може призвести до серйозних травм.

ІНСТРУКЦІЯ З ВИКОРИСТАННЯ

⚠ОБЕРЕЖНО:

- Перед регулюванням та перевіркою справності інструменту, переконайтеся в тому, що він вимкнений та відключений від мережі.

Регулювання глибини різання

Fig.1

⚠ОБЕРЕЖНО:

- Після регулювання глибини різання слід завжди надійно затягнути важіль.

Послабте важіль на напрямній глибини та пересуньте основу вгору або вниз. На необхідній глибині різання закріпіть основу, затягнувши важіль.

Для забезпечення рівнішого різання, слід відрегулювати глибину різання таким чином, щоб за межі деталі виходило не більше, ніж один зубець полотна. Використання вірної глибини різання допомагає знизити потенціальну небезпеку ВІДДАЧІ, яка може призвести до поранень.

Різання під кутом

Fig.2

Для моделей 5603R, 5703R, 5705R, 5903R, 5103R

Послабте задні та передні затискні гвинти, та нахиліть інструмент на необхідний кут різання (0°-45°). Після виконання регулювання щільно затягніть передні та задні затискні гвинти.

Для моделі 5143R

Послабте передній затискний гвинт, та нахиліть інструмент на необхідний кут різання (0°-60°). Після виконання регулювання щільно затягніть передній затискний гвинт.

Виставлення

Для моделей 5603R, 5703R, 5705R, 5903R, 5103R

Fig.3

Fig.4

Для виконання прямих розрізів слід сумістити положення "А" у передній частині основи із лінією розрізу. Для розрізів під кутом 45°, з лінією розрізу слід сумістити положення "В".

Для моделі 5143R

Fig.5

Сумістіть лінію зору із розрізом 0° для виконання прямого розрізу, або із розрізом 30° для виконання розрізу під кутом 30°, або із розрізом 45° для виконання розрізу під кутом 45°, або із розрізом 60° для виконання розрізу під кутом 60°.

Регулювання запобіжного ножа

Fig.6

Для того, щоб відрегулювати запобіжний ніж, слід послабити болт із шестигранною головкою за допомогою шестигранного ключа, а потім підняти

нижній кожух ножа. Пересуньте запобіжний ніж уверх або вниз на два виступу для виконання регулювання, як показано на малюнку, щоб отримати необхідний зазор між запобіжним ножем та полотном пили.

⚠ОБЕРЕЖНО:

- Перевірте, щоб запобіжний ніж був відрегульований таким чином, щоб: Відстань між запобіжним ножем та зубчастим ободом полотна пили не перевищувала 5 мм. Зубчастий обід не повинен виступати за нижній край запобіжного ножа більш, ніж на 5 мм.

Дія вимикача.

Fig.7

⚠ОБЕРЕЖНО:

- Перед вмиканням інструменту у мережу обов'язково перевірте, чи кнопка вимикача нормально спрацьовує і після відпускання повертається в положення "вимкнено".

Для того, щоб запобігти випадковому натисканню курка вимикача, передбачена кнопка блокування вимкненого положення. Для того, щоб запустити інструмент, натисніть на кнопку блокування вимкненого положення та натисніть на курок вимкненого положення. Для зупинення роботи курок слід відпустити.

КОМПЛЕКТУВАННЯ

⚠ОБЕРЕЖНО:

- Перед тим, як зайнятися комплектуванням інструменту, переконайтеся в тому, що він вимкнений та відключений від мережі.

Зняття та встановлення полотна пили

На цьому інструменті можна використовувати наступні полотна.

Модель	Макс. діаметр	Мін. діаметр	Товщина леза	Западина
5603R	165 мм	150 мм	1,6 мм або менше	1,9 мм або більше
5703R,5705R	190 мм	170 мм	1,6 мм або менше	1,9 мм або більше
5903R	235 мм	210 мм	1,7 мм або менше	2,1 мм або більше
5103R	270 мм	260 мм	1,8 мм або менше	2,2 мм або більше
5143R	355 мм	350 мм	2,3 мм або менше	2,7 мм або більше

006481

Товщина запобіжного ножа 1,8 мм для моделей 5603R,5703R та 5705R або 2,0 мм для моделей 5903R та 5103R або 2,5 мм для моделі 5143R.

⚠ОБЕРЕЖНО:

- Неможна використовувати полотна для пили, які не відповідають характеристикам, що наведені в цій інструкції.
- Неможна використовувати полотна, диск яких товстіший, або налаштування якого менше ніж товщина запобіжного ножа.

Fig.8

⚠ОБЕРЕЖНО:

- Перевірте, щоб полотно було встановлене так, щоб зубці були направлені вгору в напрямку передньої частини інструмента.
- Для встановлення або зняття полотна слід використовувати тільки ключ виробництва компанії Makita.
- Заборонено натискати на замок блокування вала під час роботи пили.

Для того, щоб зняти полотно, слід повністю натиснути замок вала таким чином, щоб полотно не могло обертатись, та за допомогою шестигранного ключа послабити болт із шестигранною голівкою, повернувши його проти годинникової стрілки. Потім слід вийняти болт, зовнішній фланець та полотно.

Для того, щоб встановити полотно, виконайте процедуру його зняття у зворотному порядку. **ПЕРЕВІРТЕ, ЩОБ БОЛТ ІЗ ШЕСТИГРАННОЮ ГОЛІВКОЮ БУВ НАДІЙНО ЗАТЯГНУТИЙ ПО ГОДИННИКОВІЙ СТРІЛЦІ.**

Fig.9

Під час зміни полотна слід також очистити верхній та нижній кожухи полотна від тирси, що накопичилась. Однак, такі дії на заміщують необхідності перевірки роботи нижнього кожуха перед кожним використанням.

Підключення пилососа

Fig.10

Якщо ви хочете виконати операції з різання із дотриманням чистоти, до інструмента слід підключити пилосос Makita. Встановіть муфту на інструмент за допомогою гвинтів. Потім приєднайте шланг пилососа до муфти, як показано на малюнку.

ЗАСТОСУВАННЯ

⚠ОБЕРЕЖНО:

- Інструмент слід плавно переміщати по прямій лінії. Докладання зусиль або перекручування інструмента можуть призвести до його перегріву та небезпечної віддачі, що в свою чергу може призвести до серйозних травм.

Інструмент слід тримати міцно. На інструменті є як передня, так і задня ручка. Тримати інструмент слід за обидві ручки. Якщо пилу тримати обома руками, то вони не можуть бути порізані полотном. Встановіть основу на деталь, що різатиметься таким чином, щоб полотно її не торкалось. Потім увімкніть інструмент та заждіть, доки полотно набере повної швидкості. Тепер слід просто перемістити інструмент вперед по поверхні деталі, утримуючи його на площині та плавно просуваючи його, доки пиляння не буде завершено.

Для точного різання слід дотримувати прямої лінії, та просувати пилу з однаковою швидкістю. Якщо під час різання напрям різання відхиляється від наміченого,

неможна намагатись повернути або силою направити інструмент назад на лінію різання. Такі дії можуть призвести до заклинювання полотна та віддачі із подальшою тяжкою травмою. Відпустіть перемикач, зачекайте, доки полотно зупиниться, а потім заберіть інструмент. Виставте інструмент на нову лінію різання та почніть різання знов. Намагайтесь на займати таких положень, у яких би з-під пили на оператора летіла тирса або тріски. Для запобігання травмам слід вдягати засоби захисту очей.

Fig.11

⚠ОБЕРЕЖНО:

- Слід завжди використовувати запобіжний ніж, окрім випадків врізання посередині деталі.

Напрямна планка (реєстрова мітка)

Fig.12

Зручна напрямна планка дозволяє робити більш точні прорізи. Слід просто пересунути напрямну планку впритул до краю деталі та закріпити її у положенні за допомогою гвинта в передній частині основи. Це також дає можливість багаторазового виконання прорізів однакової ширини.

ТЕХНІЧНЕ ОБСЛУГОВУВАННЯ

⚠ОБЕРЕЖНО:

- Перед тим, як оглянути інструмент, або виконати ремонт, переконайтеся, що він вимкнений та відключений від мережі.
- Ніколи не використовуйте газолін, бензин, розріджувач, спирт та подібні речовини. Їх використання може призвести до зміни кольору, деформації та появи тріщин.

Заміна вугільних щіток

Fig.13

Регулярно знімайте та перевіряйте вугільні щітки. Замінійте їх, коли знос сягає граничної відмітки. Вугільні щітки повинні бути чистими та вільно рухатись у щіткотримачах. Одночасно треба замінювати обидві вугільні щітки. Використовуйте лише однакові вугільні щітки.

Для видалення ковпачків щіткотримачів користуйтеся викруткою. Видаліть зношені вугільні щітки, вставте нові та закріпіть ковпачки щіткотримачів.

Fig.14

Для того, щоб підтримувати БЕЗПЕКУ та НАДІЙНІСТЬ, ремонт, технічне обслуговування або регулювання мають виконувати уповноважені центри обслуговування "Макіта", де використовуються лише стандартні запчастини "Макіта".

ДОДАТКОВЕ ПРИЛАДДЯ

⚠ОБЕРЕЖНО:

- Це оснащення або приладдя рекомендовано для використання з інструментами "Макіта", що описані в інструкції з експлуатації. Використання якогось іншого оснащення або приладдя може спричинити травмування. Оснащення або приладдя слід використовувати лише за призначенням.

У разі необхідності, отримати допомогу в більш детальному ознайомленні з оснащенням звертайтеся до місцевого Сервісного центру "Макіта".

- Полотна пили
- Напрямна планка (реєстрова мітка)
- Шестигранний ключ
- Муфта

ПРИМІТКА:

- Деякі елементи списку можуть входити до комплекту інструмента як стандартне приладдя. Вони можуть відрізнятися залежно від країни.

Objaśnienia do widoku ogólnego

1-1. Dźwignia	5-6. Podstawa	8-1. Klucz sześciokątny
2-1. Śruba zaciskowa	5-7. Prowadnica górna	8-2. Blokada wału
3-1. Płyta podstawowa	6-1. Wypukłości do ustawień	9-1. Śruba z gniazdem sześciokątnym
4-1. Prowadnica górna	6-2. Śruba z gniazdem sześciokątnym (do regulacji klina rozszczepiającego)	9-2. Kołnierz zewnętrzny
4-2. Podstawa	6-3. Wypukłości do ustawień	9-3. Tarcza
5-1. Cięcie pod kątem 60 °	6-4. Głębokość cięcia	9-4. Kołnierz wewnętrzny
5-2. Cięcie pod kątem 45 °	7-1. Przycisk blokady	10-1. Odkurzacz
5-3. Cięcie pod kątem 30 °	7-2. Spust przełącznika	13-1. Znak ograniczenia
5-4. Cięcie proste		14-1. Śrubokręt
5-5. Brzeszczot		14-2. Pokrywka uchwytu szczotki

SPECYFIKACJE

Model	5603R	5703R	5705R	5903R	5103R	5143R	
Średnica tarczy	165 mm	190 mm	190 mm	235 mm	270 mm	355 mm	
Maks. głębokość cięcia	przy kącie 90°	54 mm	66 mm	66 mm	85 mm	100 mm	130 mm
	przy kącie 45°	38 mm	46 mm	46 mm	64 mm	73 mm	90 mm
Prędkość bez obciążenia (min ⁻¹)	5 000	4 800	4 800	4 500	3 800	2 700	
Długość całkowita	330 mm	356 mm	356 mm	400 mm	442 mm	607 mm	
Ciężar netto	4,9 kg	5,7 kg	5,7 kg	7,2 kg	9,4 kg	14,0 kg	
Klasa bezpieczeństwa	II/II	II/II	II/II	II/II	II/II	II/II	

- W związku ze stale prowadzonym przez naszą firmę programem badawczo-rozwojowym, niniejsze specyfikacje mogą ulec zmianom bez wcześniejszego powiadomienia.
- Specyfikacje mogą różnić się w zależności od kraju.
- Waga obliczona zgodnie z procedurą EPTA 01/2003

ENE078-2

Przeznaczenie

Narzędzie przeznaczone jest do wykonywania wzdłużnych i poprzecznych cięć prostych oraz cięć pod kątem w drewnie, gdy spoczywa ono na obrabianym elemencie. Stosując odpowiednie części oryginalne firmy Makita, istnieje możliwość cięcia również innych materiałów.

ENF002-2

Zasilanie

Narzędzie wolno podłączać tylko do źródeł zasilania o napięciu zgodnym z napięciem podanym na tabliczce znamionowej. Można je zasilac wyłącznie jednofazowym prądem przemiennym. Jest ono podwójnie izolowane, dlatego też można je zasilac z gniazda bez uziemienia.

ENG905-1

Poziom hałasu i drgań

Typowy równoważny poziom dźwięku A określony w oparciu o EN60745:

Model 5603R

Poziom ciśnienia akustycznego (L_{PA}): 91 dB(A)
 Poziom mocy akustycznej (L_{WA}): 102 dB(A)
 Niepewność (K): 3 dB(A)

Model 5143R

Poziom ciśnienia akustycznego (L_{PA}): 88 dB(A)
 Poziom mocy akustycznej (L_{WA}): 99 dB(A)
 Niepewność (K): 3 dB(A)

Model 5703R, 5705R, 5903R

Poziom ciśnienia akustycznego (L_{PA}): 92 dB(A)
 Poziom mocy akustycznej (L_{WA}): 103 dB(A)
 Niepewność (K): 3 dB(A)

Model 5103R

Poziom ciśnienia akustycznego (L_{PA}): 87 dB(A)
 Poziom mocy akustycznej (L_{WA}): 98 dB(A)
 Niepewność (K): 3 dB(A)

Należy stosować ochroniacze na uszy

Drgania

Całkowita wartość poziomu drgań (suma wektorów w 3 osiach) określona zgodnie z normą EN60745:

Model 5603R

Tryb pracy: cięcie drewna
Emisja drgań ($a_{h,w}$): 2,5 m/s² lub mniej
Niepewność (K): 1,5 m/s²

Model 5103R, 5143R

Tryb pracy: cięcie drewna
Emisja drgań ($a_{h,w}$): 2,5 m/s² lub mniej
Niepewność (K): 1,5 m/s²

Tryb pracy: cięcie metalu
Emisja drgań ($a_{h,m}$): 2,5 m/s² lub mniej
Niepewność (K): 1,5 m/s²

Model 5703R

Tryb pracy: cięcie drewna
Emisja drgań ($a_{h,w}$): 3,5 m/s²
Niepewność (K): 1,5 m/s²

Model 5903R

Tryb pracy: cięcie drewna
Emisja drgań ($a_{h,w}$): 3,0 m/s²
Niepewność (K): 1,5 m/s²

Tryb pracy: cięcie metalu
Emisja drgań ($a_{h,m}$): 4,0 m/s²
Niepewność (K): 1,5 m/s²

Model 5705R

Tryb pracy: cięcie drewna
Emisja drgań ($a_{h,w}$): 2,5 m/s²
Niepewność (K): 1,5 m/s²

ENG901-1

- Deklarowana wartość wytwarzanych drgań została zmierzona zgodnie ze standardową metodą testową i można ją wykorzystać do porównywania narzędzi.
- Deklarowaną wartość wytwarzanych drgań można także wykorzystać we wstępnej ocenie narażenia.

⚠️ OSTRZEŻENIE:

- Drgania wytwarzane podczas rzeczywistego użytkowania elektronarzędzia mogą się różnić od wartości deklarowanej, w zależności od sposobu jego użytkowania.
- W oparciu o szacowane narażenie w rzeczywistych warunkach użytkowania należy określić środki bezpieczeństwa w celu ochrony operatora (uwzględniając wszystkie elementy cyklu działania, tj. czas, kiedy narzędzie jest wyłączone i kiedy pracuje na biegu jałowym, a także czas, kiedy jest włączone).

Dotyczy tylko krajów europejskich**Deklaracja zgodności UE**

Niniejszym firma Makita Corporation jako odpowiedzialny producent oświadcza, iż opisywane urządzenie marki Makita:

Opis maszyny:
Ręczna Piłarka Tarczowa
Model nr/ Typ: 5603R, 5703R, 5705R, 5903R, 5103R, 5143R

jest produkowane seryjnie oraz

Jest zgodne z wymogami określonymi w następujących dyrektywach europejskich:
2006/42/EC

Jest produkowane zgodnie z następującymi normami lub dokumentami normalizacyjnymi:

EN60745

Dokumentacja techniczna przechowywana jest przez:

Makita International Europe Ltd.
Technical Department,
Michigan Drive, Tongwell,
Milton Keynes, Bucks MK15 8JD, Anglia

30.1.2009



000230

Tomoyasu Kato
Dyrektor

Makita Corporation
3-11-8, Sumiyoshi-cho,
Anjo, Aichi, 446-8502, JAPONIA

GEA010-1

Ogólne zasady bezpieczeństwa obsługi elektronarzędzi

⚠️ OSTRZEŻENIE Przeczytaj wszystkie ostrzeżenia i instrukcje. Nie przestrzeganie ich może prowadzić do porażeń prądem, pożarów i/lub poważnych obrażeń ciała.

Wszystkie ostrzeżenia i instrukcje należy zachować do późniejszego wykorzystania.

GEB029-5

OSTRZEŻENIA DOTYCZĄCE BEZPIECZNEJ EKSPLOATACJI PIŁY TARCZOWEJ**Procedury cięcia**

1. **⚠️ NIEBEZPIECZEŃSTWO:** Nie wolno zbliżyć rąk do tarczy ani do strefy cięcia. Drugą rękę należy trzymać na pomocniczym uchwycie lub obudowie silnika. Trzymanie narzędzia oburącz chroni ręce przed zranieniem przez tarczę.

2. **Nie wolno sięgać rękoma pod spód przycinanego elementu.** Poniżej przycinanego elementu osłona nie chroni przed tarczą.
3. **Głębokość cięcia należy dostosować do grubości przycinanego elementu.** Poza dolną powierzchnię elementu może wystawać najwyższy jeden cały ząb tarczy.
4. **Przecinanego elementu nie wolno trzymać w rękach bądź na nodze. Element należy zamocować do stabilnej podstawy.** Prawidłowe podparcie elementu jest istotne, ponieważ minimalizuje stopień zagrożenia dla operatora i ryzyko zakleszczenia się tarczy oraz utraty kontroli.

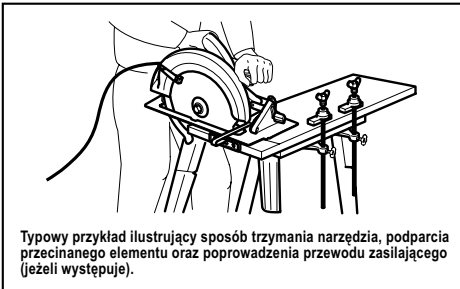

000157

5. **Jeśli narzędzie tnące podczas pracy może zetknąć się z ukrytymi przewodami elektrycznymi bądź własnym przewodem zasilającym, należy trzymać urządzenie wyłącznie za izolowane uchwyty.** Zetknięcie z przewodem elektrycznym pod napięciem spowoduje, że także odsłonięte elementy metalowe narzędzia znajdują się pod napięciem i mogą grozić porażeniem operatora prądem elektrycznym.
6. **Podczas cięcia wzdłużnego należy zawsze stosować prowadnicę wzdłużną lub prowadnicę prostą.** Zwiększa to dokładność cięcia i zmniejsza prawdopodobieństwo uwieżnienia tarczy.
7. **Zawsze należy używać tarcz o prawidłowym rozmiarze i kształcie (romb lub koło) otworu na wałek.** Tarcze, które nie pasują do osprzętu do ich montażu w narzędziu, będą obracać się mimośrodowo, grożąc utratą kontroli.
8. **Nie wolno używać uszkodzonych albo niewłaściwych podkładek albo śrub do mocowania tarczy.** Podkładki i śruby do mocowania tarczy zostały zaprojektowane specjalnie pod kątem opisywanego narzędzia w celu zapewnienia jego optymalnego działania i bezpieczeństwa obsługi.

Przyczyny odrzutu i związane z nim ostrzeżenia

- odrzut stanowi nagłą reakcję zakleszczoną, zablokowaną lub wygiętą tarczy, polegającą na niekontrolowanym uniesieniu pilarki w górę i wyrzuceniu jej z przycinanego elementu w kierunku operatora;
- Gdy wskutek zaciskania się materiału z obu stron rzazu tarcza zakleszczy się, wówczas reakcja siłnika spowoduje gwałtowne wypchnięcie urządzenia w tył w kierunku operatora;
- jeżeli podczas cięcia prowadzona w materiale tarcza zostanie skrzywiona lub wygięta, zęby znajdujące się na jej tylnej krawędzi mogą wkląć się w górną powierzchnię drewna wypychając tarczę z rzazu i powodując odskoczenie narzędzia w tył w kierunku operatora.

Odrzut jest wynikiem nieprawidłowej eksploatacji pilarki i/lub niewłaściwych procedur lub warunków jej obsługi. Można go uniknąć podejmując odpowiednie środki ostrożności, które podano poniżej.

9. **Przez cały czas pilarkę należy trzymać mocno oburącz, ustawiając ręce w taki sposób, aby przeciwdziałać siłom odrzutu. Nie wolno stać na linii tarczy, lecz po jednej albo po drugiej jej stronie.** Odrzut może spowodować odskoczenie narzędzia w tył. Operator może jednak kontrolować siły odrzutu, jeżeli zostaną podjęte odpowiednie środki ostrożności.
10. **W przypadku zakleszczenia się tarczy lub przerwania operacji cięcia z jakiegokolwiek powodu należy zwolnić język spustowy przełącznika, trzymając narzędzie w materiale do momentu całkowitego zatrzymania się tarczy. Nie wolno wyciągać lub wycofywać narzędzia z przycinanego elementu, gdy tarcza znajduje się w ruchu, bowiem w przeciwnym razie może wystąpić odrzut.** Należy zbadać przyczynę zakleszczenia się tarczy i podjąć stosowne środki zaradcze, aby ją wyeliminować.
11. **Przed ponownym uruchomieniem narzędzia znajdującego się w elemencie należy ustawić tarczę tnącą w środku rzazu i sprawdzić, czy zęby tarczy nie są wbite w materiał.** Jeżeli tarcza będzie zablokowana, wówczas w momencie uruchomienia pilarki może zostać wypchnięta ku górze albo wystąpi odrzut.
12. **Duże płyty należy podpierać, aby zminimalizować ryzyko zakleszczenia tarczy i odrzutu.** Duże płyty mają tendencję do wyginania się pod własnym ciężarem. Podpory powinny być ustawione pod płytą w sąsiedztwie linii cięcia po obu jej stronach oraz w pobliżu końców płyty.

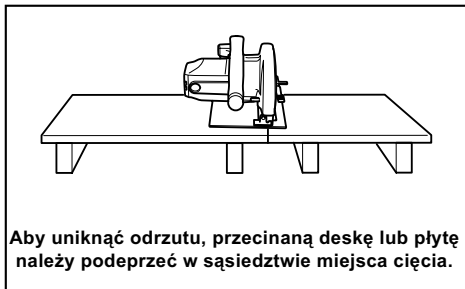

000154

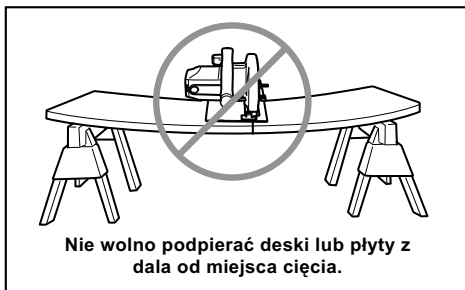

000156

13. **Nie wolno używać tępych lub uszkodzonych tarcz.** Nienaostrzone lub niewłaściwie zainstalowane tarcze dają wąski rżaz, który jest przyczyną nadmiernego tarcia, zakleszczania się tarczy i odrzutu.
14. **Przed przystąpieniem do cięcia należy dobrze dokręcić i zablokować dźwignie ustawienia głębokości i kąta cięcia.**Przesunięcie się elementów regulacyjnych w trakcie cięcia może doprowadzić do zakleszczenia tarczy i odrzutu narzędzia.
15. **Należy zachować szczególną ostrożność w przypadku wykonywania cięcia w ścianach bądź innych pustych przestrzeniach.** Wystająca tarcza tnąca może zagłębić się w niewidoczne elementy, które z kolei mogą wywołać odrzut.
16. **Narzędzie należy trzymać ZAWSZE oburącz. NIE WOLNO trzymać ręki lub palców za pilarkę.**W przypadku wystąpienia odrzutu pilarka może z łatwością odskoczyć w tył przesuwaną się po ręce, powodując poważne obrażenia.

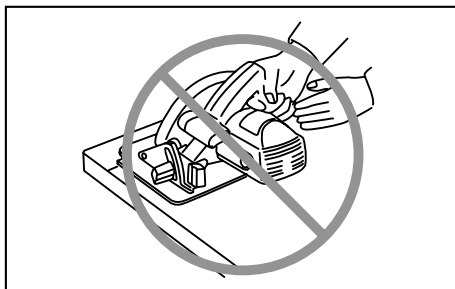

000154

17. **Pilarkę należy prowadzić bez używania nadmiernej siły. Pilarkę należy popychać do przodu z prędkością, przy której tarcza nie przesuwa się swobodnie i zamyka się z opóźnieniem.** Nadmierny docisk może bowiem powodować powstawanie nierównych rżazów, prowadzić do utraty precyzji cięcia i stwarzać możliwość odrzutu.

Funkcja osłony dolnej

18. **Każdorazowo przed użyciem sprawdzić, czy osłona dolna prawidłowo się zamyka. Nie wolno uruchamiać pilarki, jeżeli osłona nie przesuwa się swobodnie i zamyka się z opóźnieniem. Osłony dolnej nie wolno w żadnym wypadku przywiązywać ani w inny sposób unieruchamiać w pozycji otwartej.** Jeżeli narzędzie przypadkowo upadnie, osłona może ulec wygięciu. Należy więc ją unieść za pomocą uchwytu cofania i upewnić się, czy swobodnie się przesuwa i nie dotyka tarczy lub innego elementu przy wszystkich ustawieniach kąta i głębokości cięcia.
19. **Sprawdzić działanie sprężyny osłony dolnej. Jeżeli osłona i sprężyna nie działają prawidłowo, wówczas przed użyciem narzędzia należy zlecić ich naprawę.** Osłona dolna może przesuwać się z oporami wskutek uszkodzonych elementów, osadów żywicy oraz nagromadzonych zabrudzeń.
20. **Osłonę dolną wolno cofać ręcznie tylko w przypadku specjalnych cięć, typu „cięcia wgłębne” i „cięcia złożone”.** Unieść osłonę dolną za pomocą uchwytu cofania i, gdy tylko tarcza wejdzie w materiał, zwolnić ją. W przypadku pozostałych operacji cięcia osłona dolna powinna działać w sposób automatyczny.
21. **Przed odłożeniem narzędzia na stół lub podłogę należy zwrócić uwagę, czy osłona dolna zastania tarczę.** Nieosłonięta tarcza, obracająca się siłą bezwładności, spowoduje ruch narzędzia w tył, które będzie cięło wszystko co napotka na swojej drodze. Należy mieć świadomość, że od momentu zwolnienia przełącznika do chwili zatrzymania się tarczy upływa pewien czas.

22. Aby sprawdzić dolną osłonę, należy ją otworzyć ręką, a następnie zwolnić i obserwować zamknięcie osłony. Należy również sprawdzić, czy uchwyt wysuwany nie styka się z obudową narzędzia. Pozostawienie odsłoniętej tarczy jest BARDZO NIEBEZPIECZNE i może prowadzić do poważnych obrażeń ciała.

Funkcja klinu rozszczepiającego

23. Należy używać właściwej tarczy tnącej do klina rozszczepiającego. Aby klin rozszczepiający działał, tarcza tnąca musi być cieńsza niż klin rozszczepiający, a szerokość cięcia tarczy musi być większa od szerokości klina rozszczepiającego.
24. Klin rozszczepiający należy ustawić zgodnie z opisem podanym w niniejszym podręczniku. Nieprawidłowa odległość i niewłaściwe ustawienie mogą obniżyć skuteczność klina, gdy chodzi o zapobieganie odrzutowi.
25. Klin rozszczepiający powinien być stale używany za wyjątkiem cięć wgłębnych. Po zakończeniu cięcia wgłębego klin należy zamontować ponownie. Klin rozszczepiający przeszkadza podczas wykonywania cięć wgłębnych i może powodować odrzut.
26. Klin rozszczepiający działa tylko wówczas, gdy znajduje się w przecinanym elemencie. W przypadku krótkich cięć nie ma on żadnego znaczenia, gdy chodzi o zapobieganie odrzutowi.
27. Nie wolno uruchamiać pilarki, gdy klin rozszczepiający jest wygięty. Nawet niewielkie odchylenie może spowodować, że osłona będzie zamykać się wolniej.

Dodatkowe ostrzeżenia dotyczące bezpieczeństwa

28. W przypadku cięcia wilgotnego drewna, impregnowanej ciśnieniowo tarcicy lub drewna z sękami zachować szczególną ostrożność. Utrzymywać jednostajny ruch posuwisty narzędzia bez zmniejszania prędkości obrotowej tarczy w celu uniknięcia przegrzania się zębów piły.
29. Nie próbować wyjmować zablokowanego materiału, gdy tarcza znajduje się w ruchu. Przed chwyceniem zablokowanego materiału poczekać aż tarcza zatrzyma się całkowicie. Po wyłączeniu tarcze obracają się bezwładnie.
30. Nie tnij gwoździ. Przed przystąpieniem do cięcia należy skontrolować tarcicę i usunąć z niej wszystkie gwoździe.
31. Podstawę pilarki umieścić po tej stronie przecinanego elementu, która jest dobrze podparta, a nie po tej, która odpada w momencie przecięcia. Dla przykładu rys. 1 ilustruje PRAWDŁOWY sposób odcinania końca deski, a rys. 2 – sposób NIEPRAWIDŁOWY. Jeżeli przecinany element jest krótki lub ma niewielkie rozmiary, należy

go unieruchomić. NIE WOLNO PRZYTRZYMYWAĆ KRÓTKICH ELEMENTÓW RĘKĄ!

Fig. 1

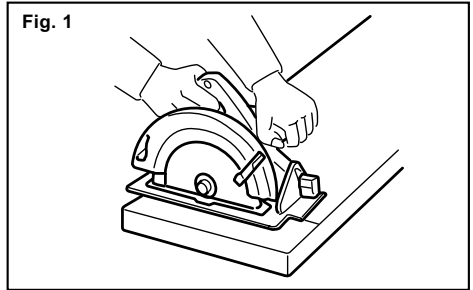

000147

Fig. 2

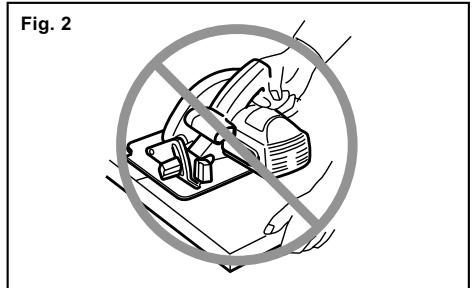

000150

32. Przed odłożeniem narzędzia po zakończonej operacji cięcia należy upewnić się, czy osłona dolna zamknęła się i czy tarcza jest nieruchoma.
33. Nie wolno podejmować prób cięcia pilarką zamocowaną do góry nogami w imadle. Jest to wyjątkowo niebezpieczne i może prowadzić do poważnych wypadków.

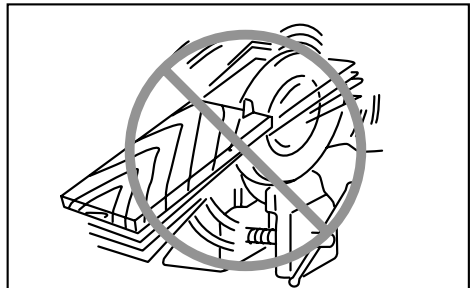

000029

34. Niektóre materiały zawierają substancje chemiczne, które mogą być toksyczne. Unikać wdychania i kontaktu ze skórą. Przestrzegać przepisów bezpieczeństwa podanych przez dostawcę materiałów.

35. Nie wolno zatrzymywać tarczy wywierając na nią poprzeczny nacisk.
36. Zawsze używaj tarcz zalecanych w niniejszej instrukcji obsługi. Nie wolno używać żadnych tarcz.
37. Tarcza powinna być zawsze naostrzona i czysta. Stwardniała żywica i smoła drzewna na tarczach spowalnia ruch obrotowy pilarki i zwiększa ryzyko odrzutu. Tarcza tnąca powinna być zawsze czysta. W celu oczyszczenia tarczy należy ją najpierw wymontować z narzędzia, następnie oczyścić zmywaczem do żywicy i smoły, gorącą wodą lub naftą. Nie wolno stosować benzyny.
38. Do pracy należy zakładać maskę przeciwpyłową oraz ochraniacze na uszy.

ZACHOWAĆ INSTRUKCJE.

⚠OSTRZEŻENIE:

NIE WOLNO pozwolić, aby wygoda lub rutyna (nabyta w wyniku wielokrotnego używania narzędzia) zastąpiły ściśle przestrzeganie zasad bezpieczeństwa obsługi. **NIEWŁAŚCIWE UŻYTKOWANIE** narzędzia lub niestosowanie się do zasad bezpieczeństwa podanych w niniejszej instrukcji obsługi może prowadzić do poważnych obrażeń ciała.

OPIS DZIAŁANIA

⚠UWAGA:

- Przed rozpoczęciem regulacji i sprawdzania działania elektronarzędzia, należy upewnić się, czy jest ono wyłączone i nie podłączone do sieci.

Dostosowywanie głębokości cięcia

Rys.1

⚠UWAGA:

- Po zakończeniu regulacji głębokości cięcia należy zawsze dobrze dokręcić dźwignię.

Poluzuj dźwignię na prowadnicy głębokości i przesuń podstawę w górę lub w dół. Po ustawieniu wybranej głębokości cięcia zablokuj podstawę dokręcając dźwignię.

Głębokość cięcia powinna być ustawiona w taki sposób, aby pod spodem przycinanego elementu tarcza nie wystawała więcej niż na wysokość jednego zęba, co zapewni czystsze i bezpieczniejsze cięcie. Stosowanie prawidłowego ustawienia głębokości cięcia zmniejsza ryzyko niebezpiecznych ODRZUTÓW, które grożą obrażeniami ciała.

Cięcie pod kątem

Rys.2

Dla modelu: 5603R, 5703R, 5705R, 5903R, 5103R

Odkręć śruby dociskowe z przodu i z tyłu i przechylić narzędzie pod odpowiednim kątem (0° - 45°), aby wykonać cięcie skośne. Po wykonaniu regulacji dokręć śruby dociskowe z przodu i z tyłu.

Dla modelu 5143R

Odkręć śrubę dociskową z przodu i przechylić narzędzie pod odpowiednim kątem (0 - 60°), aby wykonać cięcie skośne. Po wykonaniu regulacji dokręć śrubę dociskową z przodu.

Prowadzenie narzędzia wzdłuż zadanej linii

Dla modelu: 5603R, 5703R, 5705R, 5903R, 5103R

Rys.3

Rys.4

W przypadku cięć prostych wyrównaj punkt A w przedniej części podstawy z linią cięcia. W przypadku cięć pod kątem 45° wyrównaj z nią punkt B.

Dla modelu 5143R

Rys.5

Wyrównaj linię z nacięciem 0° w przypadku cięcia prostego lub z nacięciem 30° w przypadku cięcia pod kątem 30°, nacięciem 45° w przypadku cięcia pod kątem 45° lub nacięciem 60° w przypadku cięcia pod kątem 60°.

Regulacja klina rozszczepiającego

Rys.6

Za pomocą klucza sześciokątnego poluzować śrubę z gniazdem sześciokątnym służącą do regulacji klina

rozszczepiającego, a następnie podnieść dolną osłonę tarczy. Przesunąć klin rozszczepiający w górę lub w dół, wykorzystując dwie wypukłości pokazane na rysunku do wyboru ustawień, aby uzyskać właściwą odległość pomiędzy klinem rozszczepiającym a tarczą tnącą.

⚠️ UWAGA:

- Upewnić się, czy klin rozszczepiający jest ustawiony w taki sposób, że: Odległość pomiędzy klinem rozszczepiającym a krawędzią zębów tarczy nie przekracza 5 mm. Krawędź zębów nie wystaje więcej niż 5 mm poza dolną krawędź klina rozszczepiającego.

Włączanie

Rys.7

⚠️ UWAGA:

- Przed podłączeniem elektronarzędzia do sieci zawsze sprawdzać czy spust włącznika działa poprawnie i wraca do pozycji "OFF" po zwolnieniu. Urządzenie wyposażone jest w przycisk blokady załączenia, który zapobiega przypadkowemu pociągnięciu za język spustowy przełącznika. Aby uruchomić narzędzie, wciśnij przycisk blokady i pociągnij za język spustowy przełącznika. W celu zatrzymania urządzenia wystarczy zwolnić język spustowy przełącznika.

MONTAŻ

⚠️ UWAGA:

- Przed wykonywaniem jakichkolwiek czynności na elektronarzędziu należy upewnić się, czy jest ono wyłączone i nie podłączone do sieci.

Demontaż lub montaż tarczy

W opisywanym narzędziu można używać następującej tarczy.

Model	Maks. średnica	Min. średnica	Grubość tarczy	Rzaz
5603R	165 mm	150 mm	1,6 mm lub mniej	1,9 mm lub więcej
5703R,5705R	190 mm	170 mm	1,6 mm lub mniej	1,9 mm lub więcej
5903R	235 mm	210 mm	1,7 mm lub mniej	2,1 mm lub więcej
5103R	270 mm	260 mm	1,8 mm lub mniej	2,2 mm lub więcej
5143R	355 mm	350 mm	2,3 mm lub mniej	2,7 mm lub więcej

006481

Grubość klina rozszczepiającego wynosi 1,8 mm dla modeli 5603R,5703R i 5705R, 2,0 mm dla modeli 5903R i 5103R lub 2,5 mm dla modelu 5143R.

⚠️ UWAGA:

- Nie wolno stosować tarcz, które nie odpowiadają parametrom podanym w niniejszej instrukcji.
- Nie wolno używać tarcz o grubości większej od grubości klina rozszczepiającego i o większym rozwarciu zębów.

Rys.8

⚠️ UWAGA:

- Tarczę należy montować w taki sposób, aby zęby znajdujące się w przedniej części narzędzia były skierowane ku górze.
- Do zakładania i zdejmowania tarczy należy używać wyłącznie klucza firmy Makita.
- Nigdy nie wciskaj blokady wałka, gdy piła jest w ruchu.

W celu ściągnięcia tarczy należy nacisnąć do oporu blokadę wałka, aby tarcza nie mogła się obracać i poluzować kluczem śrubę sześciokątną w kierunku przeciwnym do ruchu wskazówek zegara. Następnie wyciągnij śrubę sześciokątną i ściągnij kołnier z zewnątrz oraz tarczę.

Aby zamontować tarczę, należy wykonać procedurę demontażu w odwrotnej kolejności. UPEWNIĆ SIĘ, ŻE ŚRUBA Z ŁBEM SZEŚCIOKĄTNYM ZOSTAŁA MOCNO DOKRĘCONA W KIERUNKU ZGODNYM Z RUCHEM WSKAZÓWEK ZEGARA.

Rys.9

W przypadku wymiany tarczy należy koniecznie oczyścić osłonę górną i dolną z nagromadzonych trocin. Czynność ta jednak nie może zastąpić kontroli poprawności działania osłony dolnej przed każdorazowym użyciem narzędzia.

Podłączenie odkurzacza

Rys.10

W celu zachowania czystości podczas operacji cięcia, podłącz do narzędzia odkurzacz firmy Makita. Przykręć wkrętami złączkę do narzędzia. Następnie zgodnie z rysunkiem podłącz wąż odkurzacza do wspomnianej złączki.

DZIAŁANIE

⚠️ UWAGA:

- Narzędzie należy prowadzić spokojnie wzdłuż linii prostej. Stosowanie nadmiernej siły lub zmiana kierunku prowadzenia narzędzia powoduje przegrzanie silnika i stwarza zagrożenie wystąpienia niebezpiecznego odrzutu, który może być przyczyną poważnych obrażeń.

Narzędzie trzymać mocno i pewnie. Narzędzie zaopatrzone jest zarówno w uchwyt przedni jak i rękojeść tylną. Należy używać obu wspomnianych elementów, aby zapewnić pewny chwyt. Jeżeli pilarka trzymana jest oburącz, nie ma możliwości pokaleczenia rąk przez tarczę. Ustaw podstawę narzędzia na elemencie do cięcia w taki sposób, aby tarcza nie stykała się z nim. Następnie włącz narzędzie i odczekaj, aż tarcza uzyska pełną prędkość. Następnie po prostu przesuwać narzędzie płynnie do przodu nad ciętym materiałem, trzymając je płasko, aż do zakończenia cięcia.

Aby uzyskać gładkie rzazy, staraj się ciąć w linii prostej i utrzymywać stałą prędkość posuwu. Jeżeli narzędzie

zoboczyć z zamierzonej linii cięcia, nie próbuj skrócić narzędziem ani wracać do niej na siłę. Można bowiem w ten sposób zakleszczyć tarczę, zwiększając ryzyko niebezpiecznego odrzutu i ewentualnych poważnych obrażeń. Zwolnij przełącznik, odczekaj, aż tarcza zatrzyma się, a następnie wycofaj narzędzie. Ustaw narzędzie wzdłuż nowej linii cięcia i rozpocznij cięcie na nowo. Stań w taki sposób, aby wylatujące z pilarki wióry i trociny były skierowane w przeciwną stronę. Korzystaj z okularów ochronnych, aby zmniejszyć ryzyko zaproszenia.

Rys.11

⚠UWAGA:

- Klin rozszczepiający powinien być używany we wszystkich pracach oprócz cięć wgłębnych na środku przecinanego elementu.

Prowadnica wzdłużna

Rys.12

Poręczna prowadnica wzdłużna pozwala wykonywać wyjątkowo dokładne cięcia proste. Wystarczy tylko ciasno nasunąć prowadnicę na krawędź elementu do cięcia i zablokować ją w tym położeniu za pomocą śruby w przedniej części podstawy. Umożliwia ona również wykonywanie powtarzalnych cięć o tej samej szerokości.

KONSERWACJA

⚠UWAGA:

- Przed wykonywaniem kontroli i konserwacji należy się zawsze upewnić, czy elektronarzędzie jest wyłączone i nie podłączone do sieci.
- Nie wolno używać benzyny, benzenu, rozpuszczalnika, alkoholu itp. Substancje takie mogą spowodować odbarwienia, odkształcenia lub pęknięcia.

Wymiana szczotek węglowych

Rys.13

Systematycznie wyjmować i sprawdzać szczotki węglowe. Wymieniać je, gdy ich zużycie sięga znaku granicznego. Szczotki powinny być czyste i łatwo wchodzić w uchwyty. Należy wymieniać obydwie szczotki jednocześnie. Stosować wyłącznie identyczne szczotki węglowe.

Do wyjęcia pokrywek uchwytów szczotek używać śrubokrętu. Wyjąć zużyte szczotki węglowe, włożyć nowe i zabezpieczyć pokrywkami uchwytów szczotek.

Rys.14

Dla zachowania BEZPIECZEŃSTWA i NIEZAWODNOŚCI wyrobu, naprawy oraz inne prace konserwacyjne i regulacyjne powinny być wykonywane przez Autoryzowane Centra Serwisowe Makita, wyłącznie przy użyciu części zamiennych Makita.

AKCESORIA OPCJONALNE

⚠UWAGA:

- Zaleca się stosowanie wymienionych akcesoriów i dodatków razem z elektronarzędziem Makita opisanym w niniejszej instrukcji. Stosowanie jakichkolwiek innych akcesoriów i dodatków może stanowić ryzyko uszkodzenia ciała. Stosować akcesoria i dodatki w celach wyłącznie zgodnych z ich przeznaczeniem.

W razie potrzeby, wszelkiej pomocy i szczegółowych informacji na temat niniejszych akcesoriów udziela Państwu lokalne Centra Serwisowe Makita.

- Tarcze tnące
- Prowadnica wzdłużna
- Klucz sześciokątny
- Złączka

UWAGA:

- Niektóre pozycje znajdujące się na liście mogą być dołączone do pakietu narzędziowego jako akcesoria standardowe. Mogą to być różne pozycje, w zależności od kraju.

ROMÂNĂ (Instrucțiuni originale)

Explicitarea vederii de ansamblu

1-1. Pârghie	5-6. Talpă	8-1. Cheie inbus
2-1. Șurub de strângere	5-7. Ghidaj superior	8-2. Pârghie de blocare a axului
3-1. Placă de bază	6-1. Protuberanțe de ajustare	9-1. Șurub cu cap hexagonal înecat
4-1. Ghidaj superior	6-2. Șurub cu cap hexagonal înecat (pentru ajustarea penei de despicat)	9-2. Flanșă exterioară
4-2. Talpă	6-3. Protuberanțe de ajustare	9-3. Pânză de ferăstrău
5-1. Tăieri oblice la 60°	6-4. Adâncime de tăiere	9-4. Flanșă interioară
5-2. Tăieri oblice la 45°	7-1. Buton de deblocare	10-1. Aspirator
5-3. Tăieri oblice la 30°	7-2. Trăgaciul întrerupătorului	13-1. Marcaj limită
5-4. Tăieri drepte		14-1. Șurubelniță
5-5. Pânză de ferăstrău		14-2. Capacul suportului pentru perii

SPECIFICAȚII

Model	5603R	5703R	5705R	5903R	5103R	5143R	
Diametrul pânzei de ferăstrău	165 mm	190 mm	190 mm	235 mm	270 mm	355 mm	
Adâncime maximă de tăiere	la 90°	54 mm	66 mm	66 mm	85 mm	100 mm	130 mm
	la 45°	38 mm	46 mm	46 mm	64 mm	73 mm	90 mm
Turația în gol (min ⁻¹)	5.000	4.800	4.800	4.500	3.800	2.700	
Lungime totală	330 mm	356 mm	356 mm	400 mm	442 mm	607 mm	
Greutate netă	4,9 kg	5,7 kg	5,7 kg	7,2 kg	9,4 kg	14,0 kg	
Clasa de siguranță	II/II	II/II	II/II	II/II	II/II	II/II	

- Datorită programului nostru continuu de cercetare și dezvoltare, caracteristicile pot fi modificate fără o notificare prealabilă.
- Specificațiile pot varia în funcție de țară.
- Greutatea este specificată conform procedurii EPTA-01/2003

ENE078-2

Destinația de utilizare

Mașina este destinată executării tăierilor longitudinale și transversale, drepte și oblice, în lemn, menținând un contact ferm cu piesa de prelucrat. Cu pânze de ferăstrău Makita originale adecvate, pot fi tăiate și alte materiale.

ENF002-2

Sursă de alimentare

Unealta trebuie conectată doar la o sursă de alimentare cu aceeași tensiune precum cea indicată pe plăcuța indicatoare a caracteristicilor tehnice și poate fi operată doar de la o sursă de curent alternativ cu o singură fază. Acestea au o izolație dublă și, drept urmare, pot fi utilizate de la prize fără împământare.

ENG905-1

Emisie de zgomot

Nivelul de zgomot normal ponderat A determinat în conformitate cu EN60745:

Model 5603R

Nivel de presiune acustică (L_{pA}): 91 dB(A)
Nivel putere sonoră (L_{WA}): 102 dB(A)
Eroare (K): 3 dB(A)

Model 5143R

Nivel de presiune acustică (L_{pA}): 88 dB(A)
Nivel putere sonoră (L_{WA}): 99 dB(A)
Eroare (K): 3 dB(A)

Model 5703R, 5705R, 5903R

Nivel de presiune acustică (L_{pA}): 92 dB(A)
Nivel putere sonoră (L_{WA}): 103 dB(A)
Eroare (K): 3 dB(A)

Model 5103R

Nivel de presiune acustică (L_{pA}): 87 dB(A)
Nivel putere sonoră (L_{WA}): 98 dB(A)
Eroare (K): 3 dB(A)

Purtați mijloace de protecție a auzului

ENG900-1

Vibrații

Valoarea totală a vibrațiilor (suma vectorilor tri-axiali) determinată conform EN60745:

Model 5603R

Mod de funcționare: tăierea lemnului
Nivel de vibrații ($a_{h,W}$): 2,5 m/s² sau mai mic
Incertitudine (K): 1,5 m/s²

Model 5103R, 5143R

Mod de funcționare: tăierea lemnului
Nivel de vibrații ($a_{h,W}$): 2,5 m/s² sau mai mic
Incertitudine (K): 1,5 m/s²

Mod de lucru: tăiere metal
Nivel de vibrații ($a_{h,M}$): 2,5 m/s² sau mai mic
Incertitudine (K): 1,5 m/s²

Model 5703R

Mod de funcționare: tăierea lemnului
Nivel de vibrații ($a_{h,W}$): 3,5 m/s²
Incertitudine (K): 1,5 m/s²

Model 5903R

Mod de funcționare: tăierea lemnului
Nivel de vibrații ($a_{h,W}$): 3,0 m/s²
Incertitudine (K): 1,5 m/s²

Mod de lucru: tăiere metal
Nivel de vibrații ($a_{h,M}$): 4,0 m/s²
Incertitudine (K): 1,5 m/s²

Model 5705R

Mod de funcționare: tăierea lemnului
Nivel de vibrații ($a_{h,W}$): 2,5 m/s²
Incertitudine (K): 1,5 m/s²

ENG901-1

- Nivelul de vibrații declarat a fost măsurat în conformitate cu metoda de test standard și poate fi utilizat pentru compararea unei unelte cu alta.
- Nivelul de vibrații declarat poate fi, de asemenea, utilizat într-o evaluare preliminară a expunerii.

⚠️ AVERTISMENT:

- Nivelul de vibrații în timpul utilizării reale a uneltei electrice poate diferi de valoarea nivelului declarat, în funcție de modul în care unealta este utilizată.
- Asigurați-vă că identificați măsurile de siguranță pentru a proteja operatorul, acestea fiind bazate pe o estimare a expunerii în condiții reale de utilizare (luând în considerare toate părțile ciclului de operare, precum timpii în care unealta a fost oprită, sau a funcționat în gol, pe lângă timpul de declanșare).

ENH101-16

Numai pentru țările europene

Declarație de conformitate CE

Noi, Makita Corporation ca producător responsabil, declarăm că următorul(oarele) utilaj(e):

Destinația utilajului:

Ferăstrău circular

Modelul nr. / Tipul: 5603R, 5703R, 5705R, 5903R,

5103R, 5143R

este în producție de serie și

Este în conformitate cu următoarele directive europene:

2006/42/EC

Și este fabricat în conformitate cu următoarele standarde sau documente standardizate:

EN60745

Documentația tehnică este păstrată de:

Makita International Europe Ltd.

Technical Department,

Michigan Drive, Tongwell,

Milton Keynes, Bucks MK15 8JD, Marea Britanie

30.1.2009



000230

Tomoyasu Kato

Director

Makita Corporation

3-11-8, Sumiyoshi-cho,

Anjo, Aichi, 446-8502, JAPONIA

GEA010-1

Avertismente generale de siguranță pentru unelte electrice

⚠️ AVERTIZARE Citiți toate avertizările de siguranță și toate instrucțiunile. Nerespectarea acestor avertizări și instrucțiuni poate avea ca rezultat electrocutarea, incendiul și/sau rănirea gravă.

Păstrați toate avertismentele și instrucțiunile pentru consultări ulterioare.

GEB029-5

AVERTISMENTE PRIVIND SIGURANȚA PENTRU FERĂSTRĂU CIRCULAR

Proceduri de tăiere

1. **⚠️ PERICOL: Țineți mâinile la distanță de zona de tăiere și pânza de ferăstrău. Țineți a doua mână pe mânerul auxiliar sau pe carcasa motorului.** Dacă ambele mâini sunt fixate pe ferăstrău, acestea nu pot fi tăiate de pânză.
2. **Nu introduceți mâinile sub piesa prelucrată.** Apărătoarea nu vă poate proteja împotriva pânzei sub piesa prelucrată.
3. **Reglați adâncimea de tăiere la grosimea piesei de prelucrat.** Sub piesa de prelucrat trebuie să fie vizibil mai puțin decât un dinte complet al pânzei.
4. **Nu țineți niciodată piesa pe care o tăiați în mâini sau pe picioare. Fixați piesa de prelucrat pe o platformă stabilă.** Este important să sprijiniți piesa de prelucrat în mod corespunzător, pentru a minimiza expunerea corpului, riscul de înțepenire a pânzei sau de pierdere a controlului.

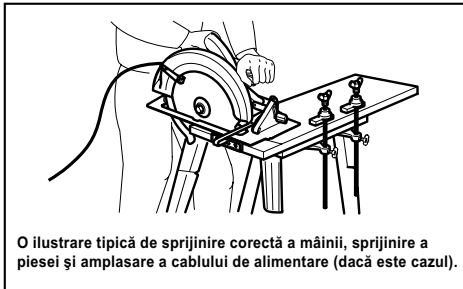

000157

5. **Țineți mașina electrică doar de suprafețele de prindere izolate când executați o operație în care scula de tăiere poate intra în contact cu cabluri ascunse sau cu propriul cablu.** Contactul cu un cablu aflat sub tensiune va pune sub tensiune și piesele metalice expuse ale mașinii și ar putea duce la electrocutarea utilizatorului.
6. **When ripping, always use a rip fence or straight edge guide.** This improves the accuracy of cut and reduces the chance of blade binding.
7. **Folosiți întotdeauna pânze cu găuri pentru arbore de dimensiuni și forme corecte (romboidale respectiv rotunde).** Pânzele care nu se potrivesc cu sistemul de montare al ferăstrăului vor funcționa excentric, provocând pierderea controlului.
8. **Nu folosiți niciodată șaibe sau șuruburi pentru pânză deteriorate sau necorespunzătoare.** Șaibele și șurubul pentru pânză au fost special concepute pentru acest ferăstrău, în vederea obținerii unei performanțe optime și a siguranței în exploatare.

Cauze ale reculului și avertismente aferente

- Reculul este o reacție bruscă la înțepenirea, frecarea sau abaterea de la coliniaritate a pânzei de ferăstrău și cauzează o deplasare necontrolată a ferăstrăului în sus și către operator;
- când pânza este înțepenită sau prinsă strâns de închiderea fantei, pânza se blochează și reacția motorului respinge rapid mașina către operator;
- dacă pânza se răsucește sau nu mai este coliniară cu linia de tăiere, dinții de la marginea posterioară a pânzei se pot înfige fața superioară a lemnului cauzând extragerea pânzei din fantă și saltul acesteia către operator.

Reculul este rezultatul utilizării incorecte a ferăstrăului și/sau al procedurilor sau condițiilor de lucru necorespunzătoare, putând fi evitat prin adoptarea unor măsuri de precauție adecvate prezentate în continuare.

9. **Mențineți o priză fermă cu ambele mâini pe ferăstrău și poziționați-vă brațele astfel încât să contracarați forțele de recul. Poziționați-vă corpul de-o parte sau de cealaltă a pânzei, însă nu pe aceeași linie cu aceasta.** Reculul

poate provoca un salt înapoi al ferăstrăului, însă forțele de recul pot fi controlate de operator, dacă se adoptă măsuri de precauție adecvate.

10. **Atunci când pânza se freacă, sau atunci când întrerupeți tăierea indiferent de motiv, eliberați butonul declanșator și mențineți ferăstrăul nemișcat în material până când pânza se oprește complet. Nu încercați niciodată să scoateți ferăstrăul din piesa prelucrată sau să trageți ferăstrăul înapoi cu pânza aflată în mișcare deoarece există risc de recul.** Investigați cauza frecării pânzei și luați măsuri de eliminare a acesteia.
11. **Atunci când reporniți ferăstrăul din piesa prelucrată, centrați pânza de ferăstrău în fantă și verificați ca dinții ferăstrăului să nu fie angrenați în material.** Dacă pânza de ferăstrău se freacă, aceasta poate urca pe piesă sau poate recula din aceasta la repornirea ferăstrăului.
12. **Sprjiți panourile mari pentru a minimiza riscul de înțepenire și reculare a pânzei.** Panourile mari tind să se încovoieze sub propria greutate. Sub panou trebuie amplasate suporturi pe ambele laturi, lângă linia de tăiere și lângă marginea panoului.

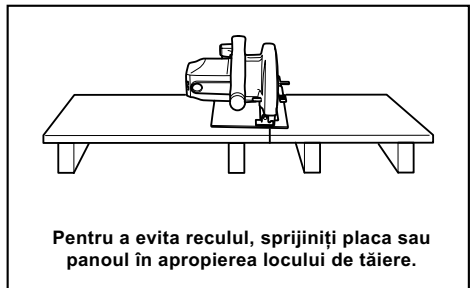

000154

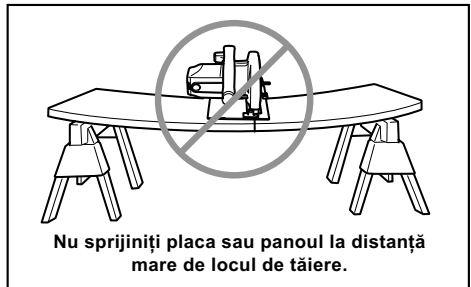

000156

13. **Nu folosiți pânze uzate sau deteriorate.** Pânzele neascuțite sau reglate necorespunzător generează o fantă îngustă care cauzează frecțiuni, înțepenirea pânzei și recul.
14. **Pârghiile de reglare și blocare a adâncimii și înclinației de tăiere trebuie să fie strânse și**

fixate înainte de începerea tăierii. Deplasarea reglajului pânzei în timpul tăierii poate cauza frecare și recul.

15. **Aveți deosebită grijă atunci când executați o tăiere în pereții existenți sau în alte zone mascate.** Pânza poate tăia obiecte care pot provoca un recul.
16. **Țineți ÎNTOTDEAUNA mașina ferm cu ambele mâini. Nu vă poziționați NICIODATĂ mâna sau degetele în spatele ferăstrăului.** Dacă apare un recul, ferăstrăul va sări ușor înapoi peste mâna dumneavoastră, provocând vătămări corporale grave.

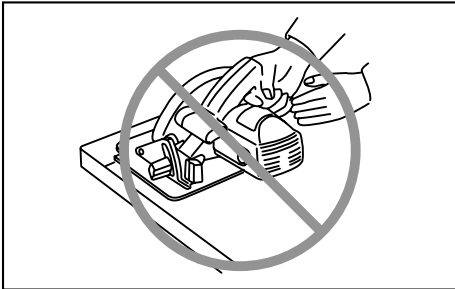

000194

17. **Nu forțați niciodată ferăstrăul. Împingeți ferăstrăul înainte la o viteză care să permită pânzei să taie fără să încetinească.** Forțarea ferăstrăului poate genera tăieturi neuniforme, reducerea preciziei și posibile reculuri.

Funcția apărătoarei inferioare

18. **Înainte de fiecare utilizare, verificați închiderea corectă a apărătoarei inferioare. Nu folosiți ferăstrăul dacă apărătoarea inferioară nu se mișcă liber și nu se închide instantaneu. Nu blocați și nici nu legați niciodată apărătoarea inferioară în poziția deschisă.** Dacă scăpați accidental ferăstrăul, apărătoarea inferioară se poate îndoi. Ridicați apărătoarea inferioară cu pârghia de retragere și asigurați-vă că aceasta se mișcă liber și nu atinge pânza sau orice altă piesă, la toate unghiurile și adâncimile de tăiere.
19. **Verificați funcționarea arcului apărătoarei inferioare. Dacă apărătoarea și arcul nu funcționează corect, acestea trebuie reparate înainte de utilizare.** Apărătoarea inferioară ar putea funcționa anevoios din cauza unor piese defecte, acumulări cleioase sau depuneri de resturi.
20. **Apărătoarea inferioară trebuie retrasă manual numai pentru tăieri speciale, cum ar fi "decupările prin plonjare" și "tăierile combinate".** Ridicați apărătoarea inferioară cu maneta de retragere și, imediat ce pânza penetrează materialul, eliberați apărătoarea inferioară. Pentru orice alte tipuri de tăiere,

apărătoarea inferioară trebuie să funcționeze automat.

21. **Aveți grijă întotdeauna ca apărătoarea inferioară să acopere pânza înainte de a așeza ferăstrăul pe banc sau pe podea.** O pânză neprotejată, aflată în rotire liberă, va provoca deplasarea ferăstrăului înapoi, tăind orice obiecte din calea ei. Aveți în vedere timpul necesar pentru oprirea completă a pânzei după eliberarea comutatorului.
22. **Pentru a verifica apărătoarea inferioară, deschideți-o manual, apoi eliberați-o și examinați închiderea apărătoarei. De asemenea, verificați ca maneta de retragere să nu atingă carcasa mașinii. Este FOARTE PERICULOS să lăsați pânza expusă, acest lucru putând cauza vătămări corporale grave.**

Funcția pana de despicat

23. **Utilizați pânza de ferăstrău adecvată pentru pana de despicat.** Pentru ca pana de despicat să funcționeze, corpul pânzei trebuie să fie mai subțire decât pana, iar lățimea de tăiere pânzei trebuie să fie mai mare decât grosimea penei de despicat.
24. **Reglați pana de despicat în modul descris în acest manual de instrucțiuni.** Distanța, poziționarea și alinierea necorespunzătoare pot face pana de despicat inefficientă în prevenirea reculerilor.
25. **folișiți întotdeauna pana de despicat, cu excepția operațiilor de tăiere prin plonjare.** Pana de despicat trebuie reinstalată după executarea unei tăieri prin plonjare. Pana de despicat cauzează interferențe în timpul tăierilor prin plonjare și poate provoca reculuri.
26. **Pentru ca pana de despicat să funcționeze, aceasta trebuie să fie angrenată în piesa de prelucrat.** Pana de despicat este inefficientă în prevenirea reculerilor în cazul tăierilor scurte.
27. **Nu folosiți ferăstrăul dacă pana de despicat este îndoită.** Chiar și cea mai mică interferență poate încetini viteza de închidere a apărătoarei.

Avertizări de siguranță suplimentare

28. **Fiți deosebit de atenți când tăiați lemn umed, cherestea impregnată sub presiune sau lemn cu noduri.** Păstrați o viteză de avansare uniformă pentru mașină fără reducerea vitezei pânzei pentru a evita supraîncălzirea dinților pânzei.
29. **Nu încercați să îndepărtați materialul tăiat când pânza este în mișcare. Așteptați până când pânza se oprește înainte de a apuca materialul tăiat.** Pânzele continuă să se miște puțin și după oprirea mașinii.
30. **Evitați tăierea cuielor.** Inspectați piesa de prelucrat și eliminați toate cuiile din cherestea înainte de tăiere.
31. **Așezați porțiunea mai lată a tălpii ferăstrăului pe acea porțiune a piesei de prelucrat care este sprijinită solid, și nu pe porțiunea care va**

cădea în urma tăierii. Spre exemplu, figura 1 ilustrează modul CORECT de tăiere a capătului unei plăci, iar figura 2 ilustrează modul ERONAT de tăiere. Dacă piesa de prelucrat este scurtă sau mică, fixați-o. **NU ÎNCERCAȚI SĂ ȚINEȚI PIESELE SCURTE CU MÂNA!**

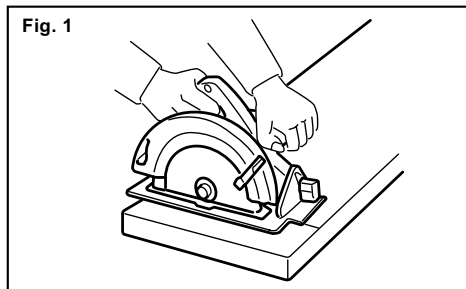

000147

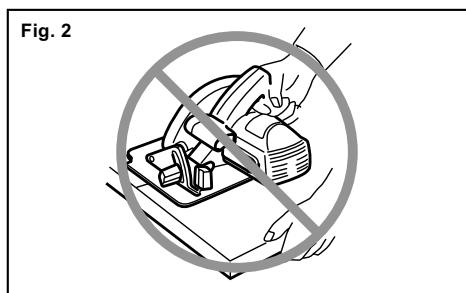

000150

32. Înainte de a așeza mașina după finalizarea unei tăieri, asigurați-vă că apărătoarea inferioară s-a închis și că pânza s-a oprit complet.
33. Nu încercați niciodată să tăiați cu ferăstrăul circular fixat în poziție răsturnată într-o menghină. Acest mod de utilizare este extrem de periculos și poate conduce la accidente grave.

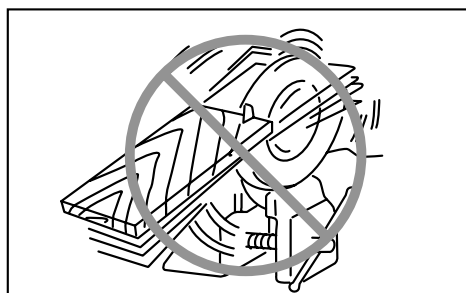

000029

34. Unele materiale conțin substanțe chimice care pot fi toxice. Aveți grijă să nu inhalați praful și evitați contactul cu pielea. Respectați instrucțiunile de siguranță ale furnizorului
35. Nu opriți pânza aplicând o presiune laterală asupra pânzei de ferăstrău.
36. Folosiți întotdeauna pânzele recomandate în acest manual. Nu folosiți discuri abrazive.
37. Păstrați pânza ascuțită și curată. Cleiul și rășina întărite pe pânze încetinesc ferăstrăul și sporesc riscul de recul. Păstrați pânza curată prin demontarea de pe mașină și curățarea ei cu soluție de îndepărtat cleiul și rășina, apă fierbinte sau petrol lampant. Nu folosiți niciodată benzină.
38. Purtați o mască de protecție contra prafului și mijloace de protecție a auzului când folosiți mașina.

PĂSTRAȚI ACESTE INSTRUCȚIUNI.

⚠️ AVERTISMENT:

NU permiteți comodității și familiarizării cu produsul (obținute prin utilizare repetată) să înlocuiască respectarea strictă a normelor de securitate pentru acest produs. FOLOSIREA INCORECTĂ sau nerespectarea normelor de securitate din acest manual de instrucțiuni poate provoca vătămări corporale grave.

DESCRIERE FUNCȚIONALĂ

⚠ATENȚIE:

- Asigurați-vă că ați oprit mașina și că ați debransat-o de la rețea înainte de a o regla sau de a verifica starea sa de funcționare.

Reglarea adâncimii de așchiere

Fig.1

⚠ATENȚIE:

- După reglarea adâncimii de tăiere, strângeți întotdeauna ferm pârghia.

Slăbiți pârghia de la ghidajul de reglare a adâncimii și deplasați talpa în sus sau în jos. Fixați talpa la adâncimea de tăiere dorită prin strângerea pârghiei.

Pentru tăieturi mai curate și mai sigure, reglați adâncimea de tăiere astfel încât sub piesa de prelucrat să nu fie proiectat mai mult de un singur dinte al pânzei. Utilizarea unei adâncimi de tăiere corecte ajută la reducerea potențialului de apariție a RECULULUI care poate provoca vătămări corporale.

Tăierea înclinată

Fig.2

Pentru modelele 5603R, 5703R, 5705R, 5903R, 5103R

Slăbiți șuruburile de strângere din față și din spate, apoi înclinați mașina la unghiul dorit pentru tăieri înclinate (0° - 45°). Fixați strâns șuruburile de strângere din față și din spate după efectuarea reglajului.

Pentru modelul 5143R

Slăbiți șurubul de strângere din față și înclinați mașina la unghiul dorit pentru tăieri înclinate (0 - 60°). Fixați strâns șurubul de strângere din față după efectuarea reglajului.

Vizarea

Pentru 5603R, 5703R, 5705R, 5903R, 5103R

Fig.3

Fig.4

Pentru tăieri drepte, aliniați poziția A din partea din față a tălpii cu linia dumneavoastră de tăiere. Pentru tăieri înclinate la 45°, aliniați poziția B.

Pentru 5143R

Fig.5

Aliniați linia dumneavoastră de vizare cu creștătura de 0° pentru tăiere dreaptă sau cu creștătura de 30° pentru tăieri oblice la 30° sau cu creștătura de 45° pentru tăieri oblice la 45° sau cu creștătura de 60° pentru tăieri oblice la 60°.

Reglarea penei de despicat

Fig.6

Folosiți cheia inbus pentru a slăbi șurubul cu cap hexagonal înecat pentru reglarea penei de despicat, apoi ridicați apărătoarea inferioară a pânzei. Deplasați pana de despicat în sus sau în jos peste cele două protuberanțe pentru reglare indicate în figură, astfel încât să obțineți distanța corectă între pana de despicat

și pânda de ferăstrău.

⚠ATENȚIE:

- Asigurați-vă că pana de despicat este astfel reglată încât:
Distanța dintre pana de despicat și coroana dințată a pânzei de ferăstrău să nu depășească 5 mm.
Coroana dințată nu depășește cu mai mult de 5 mm muchia inferioară a penei de despicat.

Acționarea întrerupătorului

Fig.7

⚠ATENȚIE:

- Înainte de a branșa mașina la rețea, verificați dacă trăgaciul întrerupătorului funcționează corect și dacă revine la poziția "OFF" (oprit) atunci când este eliberat.

Pentru a preveni acționarea accidentală a butonului declanșator, este prevăzut un buton de deblocare. Pentru a porni mașina, apăsați butonul de deblocare și apăsați butonul declanșator. Eliberați butonul declanșator pentru a opri mașina.

MONTARE

⚠ATENȚIE:

- Asigurați-vă că ați oprit mașina și că ați deconectat-o de la rețea înainte de a efectua vreo intervenție asupra mașinii.

Demontarea sau montarea pânzei de ferăstrău

Cu această mașină poate fi utilizată următoarea pânză.

Model	Diametru maxim	Diametru minim	Grosimea pânzei	Fantă
5603R	165 mm	150 mm	maxim 1,6 mm	minim 1,9 mm
5703R, 5705R	190 mm	170 mm	maxim 1,6 mm	minim 1,9 mm
5903R	235 mm	210 mm	maxim 1,7 mm	minim 2,1 mm
5103R	270 mm	260 mm	maxim 1,8 mm	minim 2,2 mm
5143R	355 mm	350 mm	maxim 2,3 mm	minim 2,7 mm

006481

Grosimea penei de despicat este de 1,8 mm pentru modelele 5603R, 5703R și 5705R, sau de 2,0 mm pentru modelele 5903R și 5103R, sau de 2,5 mm pentru modelul 5143R.

⚠ATENȚIE:

- Nu folosiți pânze de ferăstrău ale căror caracteristici nu corespund cu cele specificate în aceste instrucțiuni.
- Nu folosiți pânze de ferăstrău al căror disc este mai gros sau al căror ceapraz este mai mic decât grosimea penei de despicat.

Fig.8

⚠ATENȚIE:

- Asigurați-vă că pânda este montată cu dinții îndreptați în sus în partea frontală a mașinii.
- Folosiți numai cheia Makita la montarea și demontarea pânzei.

- Nu apăsați niciodată pârghia de blocare a axului în timpul funcționării ferăstrăului.

Pentru a demonta pânda, apăsați complet pârghia de blocare a axului astfel încât pânda să nu se poată roti și folosiți cheia inbus pentru a deșuruba șurubul cu cap hexagonal în sens anti-orar. Apoi îndepărtați șurubul cu cap hexagonal, flanșa exterioră și pânda.

Pentru a monta pânda, executați în ordine inversă operațiile de demontare. ASIGURAȚI-VĂ CĂ AȚI STRĂNS BINE ȘURUBUL CU CAP HEXAGONAL ÎN SENS ORAR.

Fig.9

La schimbarea pânzei, aveți grijă să curățați și rumegușul acumulat pe apărătoarea superioară și inferioară a pânzei. Această operație însă, nu elimină necesitatea de a verifica funcționarea apărătoarei inferioare înainte de fiecare utilizare.

Conectarea unui aspirator

Fig.10

Dacă doriți să executați operații de tăiere curate, conectați la mașina dumneavoastră un aspirator Makita. Instalați racordul la mașină folosind șuruburile. Apoi conectați un furtun al aspiratorului la racord în modul prezentat în figură.

FUNCȚIONARE

⚠ATENȚIE:

- Aveți grijă să deplasați mașina lent înainte, în linie dreaptă. Forțarea sau răscucirea mașinii vor avea ca efect supraîncălzirea motorului și reculeri periculoase, prezentând risc de vătămare gravă.

Țineți mașina ferm. Mașina este prevăzută cu un mâner frontal și unul posterior. Folosiți-le pe ambele pentru a apuca ferm mașina. Dacă ambele mâini sunt fixate pe ferăstrău, acestea nu pot fi tăiate de pânda. Așezați talpa pe piesa de prelucrat fără ca pânda să intre în contact cu aceasta. Apoi porniți mașina și așteptați ca pânda să atingă viteza maximă. Apoi deplasați pur și simplu mașina înainte pe suprafața piesei de prelucrat, menținând-o în poziție orizontală și avansând lent până la finalizarea tăierii.

Pentru a obține tăieturi curate, mențineți o linie de tăiere dreaptă și o viteză de avans uniformă. Dacă nu reușiți să urmăriți corect linia de tăiere preconizată, nu încercați să rotiți sau să forțați mașina înapoi către linia de tăiere. Această acțiune poate bloca pânda și poate provoca reculeri periculoase cu posibile vătămări grave. Eliberați butonul declanșator, așteptați ca pânda să se oprească și apoi retraceți mașina. Realiniați mașina cu noua linie de tăiere și reîncepeți tăierea. Încercați să evitați pozițiile care expun operatorul la așchiile și rumegușul aruncate de ferăstrău. Folosiți ochelari de protecție pentru a evita răniurile.

Fig.11

⚠ATENȚIE:

- Pana de despicat trebuie folosită întotdeauna, exceptând situațiile în care decupați din mijlocul

piesei.

Rigla de ghidare

Fig.12

Rigla de ghidare practică vă permite să executați tăieturi drepte extrem de precise. Lipiți pur și simplu rigla de ghidare pe latura piesei de prelucrat și fixați-o în poziție cu șurubul de la partea din față a tălpii. Aceasta permite, de asemenea, executarea tăieturilor repetate cu lățime uniformă.

ÎNTREȚINERE

⚠ATENȚIE:

- Asigurați-vă că ați oprit mașina și că ați debransat-o de la rețea înainte de a efectua operațiuni de verificare sau întreținere.
- Nu utilizați niciodată gazolină, benzină, diluant, alcool sau alte substanțe asemănătoare. În caz contrar, pot rezulta decolorări, deformări sau fisuri.

Înlocuirea periiilor de carbon

Fig.13

Detashați periiile de carbon și verificați-le în mod regulat. Schimbați-le atunci când s-au uzat până la marcajul limită. Periiile de carbon trebuie să fie în permanență curate și să alunece ușor în suport. Ambele perii de carbon trebuie să fie înlocuite simultan cu alte perii identice.

Folosiți o șurubelniță pentru a îndepărta capacul suportului periiilor de carbon. Scoateți periiile de carbon uzate și fixați capacul pentru periiile de carbon.

Fig.14

Pentru a menține siguranța și fiabilitatea mașinii, reparațiile și reglajele trebuie să fie efectuate numai la Centrele de service autorizat Makita, folosindu-se piese de schimb Makita.

ACCESORII OPȚIONALE

⚠ATENȚIE:

- Folosiți accesoriile sau piesele auxiliare recomandate pentru mașina dumneavoastră în acest manual. Utilizarea oricăror alte accesorii sau piese auxiliare poate cauza vătămări. Folosiți accesoriile pentru operațiunea pentru care au fost concepute.

Dacă aveți nevoie de asistență sau de mai multe detalii referitoare la aceste accesorii, adresați-vă centrului local de service Makita.

- Pânze de ferăstrău
- Rigla de ghidare
- Cheie inbus
- Articulație

NOTĂ:

- Unele articole din listă pot fi incluse ca accesorii standard în ambalajul de scule. Acestea pot diferi în funcție de țară.

DEUTSCH (Originalbetriebsanleitung)

Erklärung der Gesamtdarstellung

1-1. Hebel	5-6. Fuß	8-2. Spindelarretierung
2-1. Klemmschraube	5-7. Obere Führung	9-1. Sechskantsteckschraube
3-1. Gleitschuhplatte	6-1. Feststellvorsprünge	9-2. Außenflansch
4-1. Obere Führung	6-2. Sechskantsteckschraube (zum Einstellen des Spaltkeils)	9-3. Sägeblatt
4-2. Fuß	6-3. Feststellvorsprünge	9-4. Innenflansch
5-1. 60° -Winkelschnitte	6-4. Schnitttiefe	10-1. Staubsauger
5-2. 45° -Winkelschnitte	7-1. Entsperrungstaste	13-1. Grenzmarke
5-3. 30° -Winkelschnitte	7-2. Schalter	14-1. Schraubendreher
5-4. Geradschnitte	8-1. Sechskantschlüssel	14-2. Kohlenhalterdeckel
5-5. Sägeblatt		

TECHNISCHE DATEN

Modell	5603R	5703R	5705R	5903R	5103R	5143R	
Sägeblattdurchmesser	165 mm	190 mm	190 mm	235 mm	270 mm	355 mm	
Max. Schnitttiefe	90°	54 mm	66 mm	66 mm	85 mm	100 mm	130 mm
	45°	38 mm	46 mm	46 mm	64 mm	73 mm	90 mm
Leerlaufdrehzahl (min ⁻¹)	5.000	4.800	4.800	4.500	3.800	2.700	
Gesamtlänge	330 mm	356 mm	356 mm	400 mm	442 mm	607 mm	
Netto-Gewicht	4,9 kg	5,7 kg	5,7 kg	7,2 kg	9,4 kg	14,0 kg	
Sicherheitsklasse	II/II	II/II	II/II	II/II	II/II	II/II	

- Aufgrund der laufenden Forschung und Entwicklung unterliegen die hier aufgeführten technischen Daten Veränderungen ohne Hinweis.
- Die technischen Daten können für verschiedene Länder unterschiedlich sein.
- Gewicht entsprechend der EPTA-Vorgehensweise 01/2003

Verwendungszweck

Das Werkzeug wurde für Längs- und Querschnitte sowie Gehrungsschnitte mit Winkeln in Holz bei engem Kontakt mit dem Werkstück entwickelt. Mit geeigneten Original-Sägeblättern von Makita können auch andere Materialien gesägt werden.

ENE078-2

Stromversorgung

Das Werkzeug darf ausschließlich an Einphasen-Wechselstrom mit der auf dem Typenschild angegebenen Spannung angeschlossen werden. Das Werkzeug verfügt über ein doppelt isoliertes Gehäuse und kann daher auch an einer Stromversorgung ohne Schutzkontakt betrieben werden.

ENF002-2

Geräuschpegel

Die typischen A-bewerteten Geräuschpegel, bestimmt gemäß EN60745:

ENG905-1

Modell 5603R

Schalldruckpegel (L_{pA}) : 91 dB(A)
Schalleistungspegel (L_{WA}) : 102 dB(A)
Abweichung (K) : 3 dB(A)

Modell 5143R

Schalldruckpegel (L_{pA}) : 88 dB(A)
Schalleistungspegel (L_{WA}) : 99 dB(A)
Abweichung (K) : 3 dB(A)

Modell 5703R, 5705R, 5903R

Schalldruckpegel (L_{pA}) : 92 dB(A)
Schalleistungspegel (L_{WA}) : 103 dB(A)
Abweichung (K) : 3 dB(A)

Modell 5103R

Schalldruckpegel (L_{pA}) : 87 dB(A)
Schalleistungspegel (L_{WA}) : 98 dB(A)
Abweichung (K) : 3 dB(A)

Tragen Sie Gehörschutz.

ENG900-1

Schwingung

Schwingungsgesamtwerte (Vektorsumme dreier Achsen) nach EN60745:

Modell 5603R

Arbeitsmodus: Schneiden von Holz
Schwingungsbelastung ($a_{h,W}$): max. 2,5 m/s²
Abweichung (K): 1,5 m/s²

Modell 5103R, 5143R

Arbeitsmodus: Schneiden von Holz
 Schwingungsbelastung ($a_{h,w}$): max. 2,5 m/s²
 Abweichung (K): 1,5 m/s²

Arbeitsmodus: Schneiden von Metall
 Schwingungsbelastung ($a_{h,m}$): max. 2,5 m/s²
 Abweichung (K): 1,5 m/s²

Modell 5703R

Arbeitsmodus: Schneiden von Holz
 Schwingungsbelastung ($a_{h,w}$): 3,5 m/s²
 Abweichung (K): 1,5 m/s²

Modell 5903R

Arbeitsmodus: Schneiden von Holz
 Schwingungsbelastung ($a_{h,w}$): 3,0 m/s²
 Abweichung (K): 1,5 m/s²

Arbeitsmodus: Schneiden von Metall
 Schwingungsbelastung ($a_{h,m}$): 4,0 m/s²
 Abweichung (K): 1,5 m/s²

Modell 5705R

Arbeitsmodus: Schneiden von Holz
 Schwingungsbelastung ($a_{h,w}$): 2,5 m/s²
 Abweichung (K): 1,5 m/s²

ENG901-1

- Die deklarierte Schwingungsbelastung wurde gemäß der Standardtestmethode gemessen und kann für den Vergleich von Werkzeugen untereinander verwendet werden.
- Die deklarierte Schwingungsbelastung kann auch in einer vorläufigen Bewertung der Gefährdung verwendet werden.

⚠ WARNUNG:

- Die Schwingungsbelastung während der tatsächlichen Anwendung des Elektrowerkzeugs kann in Abhängigkeit von der Art und Weise der Verwendung des Werkzeugs vom deklarierten Belastungswert abweichen.
- Stellen Sie sicher, dass Schutzmaßnahmen für den Bediener getroffen werden, die auf den unter den tatsächlichen Arbeitsbedingungen zu erwartenden Belastungen beruhen (beziehen Sie alle Bestandteile des Arbeitsablaufs ein, also zusätzlich zu den Arbeitszeiten auch Zeiten, in denen das Werkzeug ausgeschaltet ist oder ohne Last läuft).

Nur für europäische Länder**EG-Konformitätserklärung**

Wir, Makita Corporation als verantwortlicher Hersteller, erklären, dass die folgenden Geräte der Marke Makita:

Bezeichnung des Geräts:
 Handkreissäge
 Modelnr./ -typ: 5603R, 5703R, 5705R, 5903R, 5103R, 5143R

in Serie gefertigt werden und

Den folgenden EG-Richtlinien entspricht:
 2006/42/EC

Außerdem werden die Geräte gemäß den folgenden Standards oder Normen gefertigt:

EN60745

Die technische Dokumentation erfolgt durch:

Makita International Europe Ltd.
 Technical Department,
 Michigan Drive, Tongwell,
 Milton Keynes, Bucks MK15 8JD, England

30.1.2009



000230

Tomoyasu Kato
 Direktor

Makita Corporation
 3-11-8, Sumiyoshi-cho,
 Anjo, Aichi, 446-8502, JAPAN

GEA010-1

Allgemeine Sicherheitshinweise für Elektrowerkzeuge

⚠ WARNUNG Lesen Sie alle Sicherheitswarnungen und -anweisungen sorgfältig durch. Werden die Warnungen und Anweisungen ignoriert, besteht die Gefahr eines Stromschlags, Brands und/oder schweren Verletzungen.

Bewahren Sie alle Warnhinweise und Anweisungen zur späteren Referenz gut auf.

GEB029-5

SICHERHEITSHINWEISE ZUR KREISSÄGE

Vorgehensweisen beim Sägen

1. **⚠ GEFAHR: Halten Sie Ihre Hände vom Schnittbereich und vom Sägeblatt fern. Legen Sie Ihre andere Hand auf den Zusatzgriff oder auf das Motorgehäuse.** Nur mit beiden Händen an der Säge können Sie Schnittverletzungen durch das Sägeblatt vermeiden.

2. **Greifen Sie nie unter das Werkstück.** Unter dem Werkstück bietet Ihnen die Schutzvorrichtung keinen Schutz.
3. **Stellen Sie die Schnitttiefe nach der Dicke des Werkstücks ein.** Unter dem Werkstück sollte weniger als ein voller Zahn der Blattzahnung sichtbar sein.
4. **Halten Sie das zu schneidende Werkstück niemals in Ihren Händen oder über Ihrem Bein. Sichern Sie das Werkstück auf einer stabilen Plattform.** Es ist wichtig, dass Sie das Werkstück korrekt abstützen, um Körperverletzungen, ein Verkanten des Blattes oder den Verlust der Kontrolle möglichst zu vermeiden.

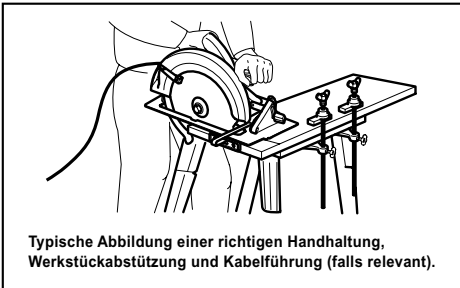

5. **Halten Sie das Elektrowerkzeug an den isolierten Griffflächen, wenn Sie unter Bedingungen arbeiten, bei denen das Werkzeug verborgene Verkabelung oder das eigene Kabel berühren kann.** Bei Kontakt mit einem Strom führenden Kabel wird der Strom an die Metallteile des Elektrowerkzeugs und dadurch an den Bediener weitergeleitet, und der Bediener erleidet einen Stromschlag.
6. **Verwenden Sie bei Längsschnitten immer einen Parallelanschlag oder eine Führungsschiene.** Dies verbessert die Genauigkeit des Schnitts und verringert die Gefahr des Verkantens des Sägeblatts.
7. **Verwenden Sie stets Blätter der richtigen Größe und Durchmesser (Diamant/rund) des Spindelochs.** Sägeblätter, die nicht den Montageteilen der Säge entsprechen, laufen exzentrisch und führen zum Kontrollverlust.
8. **Verwenden Sie niemals defekte oder vom Original abweichende Unterlegscheiben oder Bolzen.** Die Unterlegscheiben und der Bolzen wurden eigens für Ihre Säge entwickelt, um einen Betrieb mit optimaler Leistung und Sicherheit zu gewährleisten.

Ursachen und Gefahren von Rückschlägen

- Ein Rückschlag entsteht als plötzliche Reaktion auf ein eingeklemmtes, fest sitzendes oder falsch ausgerichtetes Sägeblatt und führt zum unkontrollierten Springen der Säge aus dem

Werkstück zum Bediener.

- Wenn das Sägeblatt abgeklemmt ist oder durch den sich nach unten abschließenden Schlitz fest eingefasst ist, verkantet es sich und die Motorkraft lässt die Säge schnell in Richtung des Bedieners springen.
- Wenn sich das Sägeblatt im Schnitt verdreht oder verschiebt, können die Zähne an der hinteren Kante des Sägeblatts in die Oberfläche des Holzes reinragen und dazu führen, dass das Sägeblatt aus dem Schlitz tritt und zurück in Richtung des Bedieners springt.

Rückschläge werden durch eine falsche Handhabung der Säge und/oder unsachgemäße Bedienschritte oder -umstände verursacht und können durch die unten aufgeführten Maßnahmen vermieden werden.

9. **Halten Sie die Säge stets mit beiden Händen gut fest, und legen Sie Ihre Arme so an, dass Sie Rückschläge abwehren können. Stellen Sie sich seitlich zum Sägeblatt hin, jedoch niemals in gleicher Ebene mit dem Sägeblatt.** Ein Rückschlag könnte dazu führen, dass die Säge nach hinten springt. Rückschlagkräfte können jedoch bei korrekten Vorkehrungen vom Bediener kontrolliert werden.
10. **Wenn das Sägeblatt sich verkantet oder Sie den Sägevorgang aus irgendeinem Grund unterbrechen, betätigen Sie den Auslöser, und halten Sie die Säge bis zum kompletten Stillstand des Sägeblatts im Material, ohne sie dabei zu bewegen. Versuchen Sie niemals, bei laufendem Sägeblatt die Säge aus dem Werkstück zu entfernen oder nach hinten herauszuziehen, da dies zu einem RÜCKSCHLAG führen kann.** Überprüfen Sie die Ursache für das Verkanten des Sägeblatts und ergreifen Sie Korrekturmaßnahmen.
11. **Wenn Sie die Säge im Werkstück erneut starten, setzen Sie das Sägeblatt mittig in den Schlitz ein, und stellen Sie sicher, dass die Sägezähne nicht in das Material greifen.** Falls sich das Sägeblatt verkantet, kann es beim erneuten Starten des Werkzeugs hochspringen oder vom Werkstück zurückschlagen.
12. **Große Werkstücke müssen abgestützt werden, um die Gefahr eines eingeklemmten Sägeblatts oder eines Rückschlags zu vermeiden.** Große Werkstücke neigen dazu, sich unter ihrem Eigengewicht durchzubiegen. Stützen müssen von beiden Seiten unter dem Werkstück angebracht werden, nahe der Schnittlinie und der Werkstückkante.

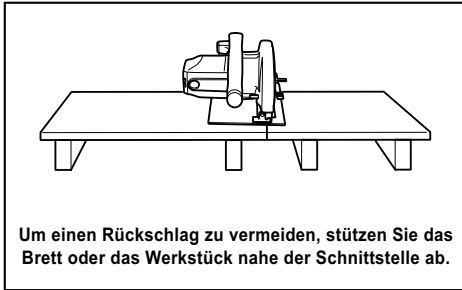

000154

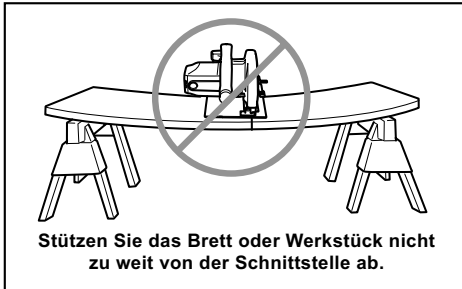

000156

13. **Verwenden Sie keine stumpfen oder beschädigten Sägeblätter.** Stumpfe oder falsch eingesetzte Sägeblätter führen zu einem sehr engen Schlitz, der eine hohe Reibung, ein Verkanten des Sägeblatts und einen Rückschlag zur Folge hat.
14. **Stellen Sie vor Arbeitsbeginn sicher, dass der Hebel der Tiefeneinstellung und die Knebelmuttern fest angezogen sind.** Wenn sich während des Sägens das Sägeblatt verschiebt, kann dies zum Verkanten oder einem Rückschlag des Sägeblatts führen.
15. **Gehen Sie bei Schnitten in Wände oder andere nicht einsehbare Bereiche besonders vorsichtig vor.** Das vorrückende Sägeblatt kann möglicherweise in Objekte sägen, wodurch ein Rückschlag verursacht werden kann.
16. **Halten Sie das Werkzeug STETS mit beiden Händen gut fest. Halten Sie NIEMALS Ihre Hand oder Ihre Finger hinter die Säge.** Im Fall eines Rückschlags kann unter Umständen die Säge über Ihre Hand zurückspringen, was schwere Personenschäden verursachen kann.

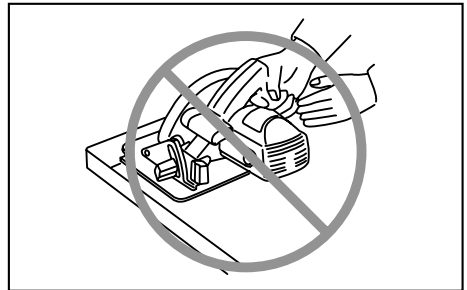

000194

17. **Verwenden Sie die Säge niemals mit Gewalt. Schieben Sie die Säge mit einer Geschwindigkeit vor, die es ermöglicht, dass das Sägeblatt mit konstanter Geschwindigkeit sägt.** Ein zu starkes Drücken der Säge kann zu unebenen Schnitten, zu Ungenauigkeiten und möglicherweise zu Rückschlägen führen.

Funktion der beweglichen Schutzhaube

18. **Prüfen Sie vor jeder Inbetriebnahme, ob die bewegliche Schutzhaube korrekt schließt. Verwenden Sie die Säge niemals, wenn sich die Schutzhaube nicht ungehindert bewegt und unverzüglich schließt. Die bewegliche Schutzhaube darf niemals in der geöffneten Stellung festgeklemmt oder festgebunden werden.** Wenn Sie die Säge versehentlich fallen lassen, kann sich die bewegliche Schutzhaube verbiegen. Ziehen Sie zum Öffnen der beweglichen Schutzhaube den Hebel nach hinten und stellen Sie sicher, dass die Haube frei beweglich ist und bei allen Schnittwinkeln und Schnitttiefen weder das Sägeblatt noch irgendein anderes Teil berührt.
19. **Überprüfen Sie die Funktion der Feder für die bewegliche Schutzhaube. Wenn Schutzhaube und Feder nicht ordnungsgemäß funktionieren, müssen sie vor der Inbetriebnahme gewartet werden.** Die bewegliche Schutzhaube kann aufgrund von beschädigten Teilen, Gummirückständen oder Ablagerungen unter Umständen in ihrer Funktionsweise beeinträchtigt sein.
20. **Die bewegliche untere Schutzhaube darf nur für spezielle Schnitte wie z. B. „Tauschnitt“ und „Kombinationsschnitt“ von Hand zurückgeschoben werden. Ziehen Sie zum Öffnen der beweglichen Schutzhaube den Hebel, und lassen Sie die Schutzhaube los, sobald das Sägeblatt in das Material eindringt.** Für alle anderen Sägearbeiten muss die bewegliche Schutzhaube automatisch betätigt werden.
21. **Achten Sie stets darauf, dass die bewegliche Schutzhaube das Sägeblatt abdeckt, bevor Sie die Säge auf die Werkbank oder den Boden legen.** Ein ungeschütztes, noch nachlaufendes

Sägeblatt führt dazu, dass die Säge nach hinten läuft und dabei alles zersägt, was ihr im Weg steht. Beachten Sie, dass das Sägeblatt nach dem Loslassen des Schalters einige Zeit nachläuft, bevor es zum Stillstand kommt.

22. **Um die bewegliche Schutzhaube auf ordnungsgemäße Funktion zu überprüfen, öffnen Sie diese Schutzhaube von Hand, lassen Sie die Schutzhaube los, und beobachten Sie, ob die Schutzhaube schließt. Stellen Sie außerdem sicher, dass der Hebel für das Zurückziehen der Schutzhaube das Werkzeuggehäuse nicht berührt.** Ein frei liegendes Sägeblatt ist SEHR GEFÄHRLICH und kann zu schweren Verletzungen führen.

Funktionsweise von Spaltkeilen

23. **Verwenden Sie bei Benutzung von Spaltkeilen ein geeignetes Sägeblatt.** Damit der Spaltkeil seinen Zweck erfüllen kann, muss der Grundkörper des Sägeblatts dünner als der Spaltkeil sein, und die Schnittbreite des Sägeblatts muss breiter als die Dicke des Spaltkeils sein.
24. **Stellen Sie den Spaltkeil so ein, wie in dieser Betriebsanleitung beschrieben.** Falsche Abstände, Positionierung und Ausrichtung können den Spaltkeil beim Verhindern von Rückschlägen unwirksam machen.
25. **Verwenden Sie stets den Spaltkeil, außer bei Tauchschnitten.** Nach einem Tauchschnitt muss der Spaltkeil wieder eingesetzt werden. Der Spaltkeil stört bei Tauchschnitten und kann zu einem Rückschlag führen.
26. **Damit der Spaltkeil funktioniert, muss er am Werkstück ankommen.** Der Spaltkeil ist bei kurzen Schnitten zum Verhindern von Rückschlägen unwirksam.
27. **Arbeiten Sie nicht mit der Säge, wenn der Spaltkeil verbogen ist.** Auch eine leichte Störung kann das Schließen einer Schutzvorrichtung verhindern.

Zusätzliche Sicherheitshinweise

28. **Seien Sie beim Sägen von feuchtem Holz, Spanplatten oder Holz, das Astlöcher enthält, besonders vorsichtig.** Stellen Sie die Schnittgeschwindigkeit so ein, dass ein gleichbleibender Vorschub des Werkzeugs ohne eine Verringerung der Geschwindigkeit möglich ist.
29. **Versuchen Sie niemals, abgesägtes Material zu entfernen, während sich das Sägeblatt dreht. Warten Sie bis zum Stillstand des Sägeblatts, bevor Sie abgesägtes Material entfernen.** Sägeblätter laufen nach dem Ausschalten nach.
30. **Vermeiden Sie es, in Nägel zu schneiden. Untersuchen Sie das Werkstück auf Nägel und entfernen Sie diese ggf. vor Arbeitsbeginn.**
31. **Setzen Sie das Werkzeug mit der großen Auflagefläche des Gleitschuhs auf den Teil**

des Werkstücks, der fest abgestützt wird, und nicht auf das abzuschneidende Material. Als Beispiele zeigt Abb. 1 den RICHTIGEN und Abb. 2 den FALSCHEN Weg für das Absägen des Brettendes. Wenn das Werkstück zu kurz oder zu klein ist, spannen Sie es ein. VERSUCHEN SIE NIEMALS, KURZE WERKSTÜCKE PER HAND ZU HALTEN!

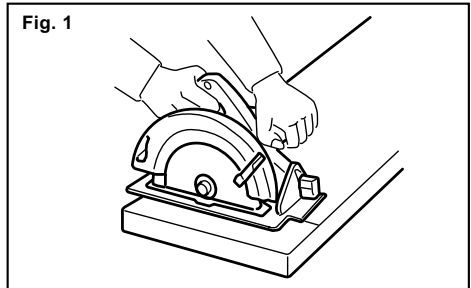

000147

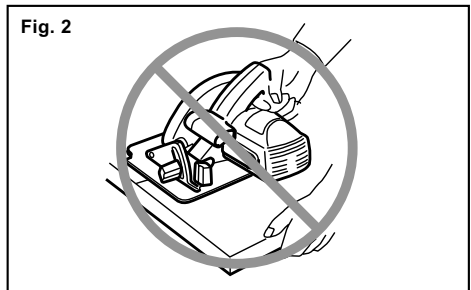

000150

32. **Warten Sie nach dem Bearbeitungsvorgang auf den Stillstand des Sägeblatts, überprüfen Sie die Schutzhaube auf geschlossene Stellung und setzen Sie das Werkzeug erst danach ab.**
33. **Versuchen Sie niemals, die Kreissäge nach unten gerichtet in einen Schraubstock zu spannen. Dies ist äußerst gefährlich und kann zu schweren Unfällen führen.**

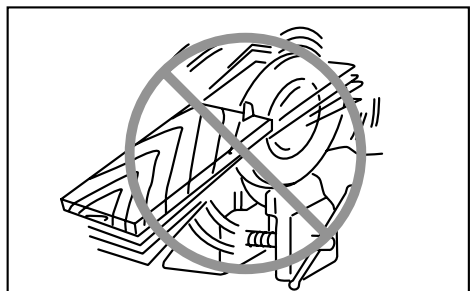

000029

34. Manche Materialien enthalten Chemikalien, die giftig sein können. Geben Sie Acht, dass Sie diese nicht einatmen oder berühren. Lesen Sie die Material-Sicherheitsblätter des Lieferers.
35. Bremsen Sie die Blätter nicht durch seitlichen Druck auf das Sägeblatt ab.
36. Verwenden Sie nur die in dieser Anleitung empfohlenen Sägeblätter. Verwenden Sie keine Schleifscheiben.
37. Halten Sie das Sägeblatt scharf und sauber. Getrocknete Harz- und Holzreste auf dem Sägeblatt vermindern die Drehzahl der Säge und erhöhen das Risiko eines Rückschlags. Halten Sie das Sägeblatt sauber, indem Sie es aus dem Werkzeug montieren und mit einem Harz- und Teerentferner, heißem Wasser oder Waschpetroleum reinigen. Verwenden Sie niemals Benzin.
38. Tragen Sie bei der Arbeit eine Staubmaske und Hörschutz.

BEWAHREN SIE DIESE ANWEISUNGEN AUF.

⚠️ WARNUNG:

Lassen Sie sich NIE durch Bequemlichkeit oder (aus fortwährendem Gebrauch gewonnener) Vertrautheit mit dem Werkzeug dazu verleiten, die Sicherheitsregeln für das Werkzeug zu missachten. Bei MISSBRÄUCLICHER Verwendung des Werkzeugs oder Missachtung der in diesem Handbuch enthaltenen Sicherheitshinweise kann es zu schweren Verletzungen kommen.

FUNKTIONSBESCHREIBUNG

⚠️ ACHTUNG:

- Überzeugen Sie sich immer vor dem Einstellen des Werkzeugs oder der Kontrolle seiner Funktion, dass es abgeschaltet und der Stecker aus der Dose gezogen ist.

Einstellen der Schnitttiefe

Abb.1

⚠️ ACHTUNG:

- Ziehen Sie den Hebel nach Einstellung der Schnitttiefe stets fest an.

Lösen Sie den Hebel an der Tiefenführung und verstellen Sie den Gleitschuh nach oben oder unten. Arretieren Sie den Gleitschuh an der gewünschten Schnitttiefe durch Festziehen des Hebels.

Für einen sauberen, sicheren Schnitt stellen Sie die Schnitttiefe so ein, dass nur maximal ein Sägeblattzahn unter dem Werkstück herausragt. Die Verwendung der richtigen Schnitttiefe minimiert die Gefahr von RÜCKSCHLÄGEN, die zu Personenschäden führen können.

Gehrungsschnitt

Abb.2

Gilt für Modell 5603R, 5703R, 5705R, 5903R, 5103R

Lockern Sie die Klemmschrauben vorn und hinten, und stellen Sie das Werkzeug auf den gewünschten Winkel für Gehrungsschnitte (0° - 45°) ein. Ziehen Sie nach der Einstellung die Klemmschrauben vorn und hinten fest an.

Gilt für Modell 5143R

Lösen Sie die Klemmschraube vorn und stellen Sie das Werkzeug auf den gewünschten Winkel für Gehrungsschnitte (0° - 60°) ein. Ziehen Sie nach der Einstellung die Klemmschraube vorn fest an.

Schnittlinie

Für Modell 5603R, 5703R, 5705R, 5903R, 5103R

Abb.3

Abb.4

Für Geradschnitte richten Sie die Position A an der Vorderseite des Gleitschuhs auf Ihre Schnittlinie aus. Für 45°-Gehrungsschnitte richten Sie die Position B an der Vorderseite des Gleitschuhs auf Ihre Schnittlinie aus.

Für Modell 5143R

Abb.5

Richten Sie die Schnittlinie entweder an der 0°-Kerbe für gerade Schnitte, an der 30°-Kerbe für 30°-Schnitte, der 45°-Kerbe für 45°-Schnitte oder der 60°-Kerbe für 60°-Schnitte aus.

Einstellen des Spaltkeils

Abb.6

Lösen Sie mit dem Sechskantschlüssel die Sechskantsteckschrauben zur Einstellung des Spaltkeils, und heben Sie dann den unteren Blattschutz an. Bewegen Sie den Spaltkeil innerhalb der beiden in der Abbildung gezeigten Vorsprünge nach unten und oben, um den richtigen Abstand zwischen Spaltkeil und Sägeblatt einzustellen.

⚠️ACHTUNG:

- Der Spaltkeil muss folgendermaßen eingestellt sein:
Der Abstand zwischen dem Spaltkeil und dem gezahnten Rand des Sägeblattes darf nicht mehr als 5 mm betragen. Der gezahnte Rand darf nicht mehr als 5 mm über die Unterkante des Spaltkeils hervorstehen.

Einschalten

Abb.7

⚠️ACHTUNG:

- Kontrollieren Sie immer vor dem Anschluss des Werkzeugs in die Steckdose, ob der Schalter richtig funktioniert und nach dem Loslassen in die ausgeschaltete Position zurückkehrt.

Damit der Auslöseschalter nicht versehentlich gezogen wird, befindet sich am Werkzeug eine Entsperrungstaste. Zum Start des Werkzeugs müssen die Entsperrungstaste gedrückt und der Auslöseschalter gezogen werden. Lassen Sie zum Ausschalten des Werkzeugs den Auslöseschalter los.

MONTAGE

⚠️ACHTUNG:

- Ehe Sie am Werkzeug irgendwelche Arbeiten beginnen, überzeugen Sie sich immer vorher, dass es abgeschaltet und der Stecker aus der Dose gezogen ist.

Montage und Demontage des Sägeblatts

Das folgende Blatt kann mit diesem Werkzeug verwendet werden.

Modell	Max. Durchm.	Min. Durchm.	Sägeblattstärke	Schlitz
5603R	165 mm	150 mm	1,6 mm oder weniger	1,9 mm oder mehr
5703R,5705R	190 mm	170 mm	1,6 mm oder weniger	1,9 mm oder mehr
5903R	235 mm	210 mm	1,7 mm oder weniger	2,1 mm oder mehr
5103R	270 mm	260 mm	1,8 mm oder weniger	2,2 mm oder mehr
5143R	355 mm	350 mm	2,3 mm oder weniger	2,7 mm oder mehr

006481

Die Stärke des Spaltkeils beträgt 1,8 mm für die Modelle 5603R,5703R und 5705R bzw. 2,0 mm für die Modelle 5903R und 5103R und 2,5 mm für das Modell 5143R.

⚠️ACHTUNG:

- Verwenden Sie niemals Sägeblätter, die den in diesen Anleitungen angegebenen Kenngrößen

nicht entsprechen.

- Verwenden Sie keine Sägeblätter, deren Scheibenstärke größer ist oder deren Satz kleiner ist als die Stärke des Spaltkeils.

Abb.8

⚠️ACHTUNG:

- Montieren Sie das Sägeblatt so, dass seine Zähne an der Vorderseite der Maschine nach oben zeigen.
- Verwenden Sie nur den mitgelieferten Makita-Schlüssel zum Demontieren oder Montieren des Sägeblatts.
- Betätigen Sie die Spindel-Arretiertaste niemals bei laufender Säge.

Zur Demontage des Sägeblatts drücken Sie die Spindelaretierung, um ein Drehen des Sägeblatts zu verhindern, und lösen Sie die Sechskantschraube durch Linksdrehung des Sechskantschlüssels. Nehmen Sie dann Sechskantschraube, Außenflansch und Sägeblatt ab.

Zum Montieren des Sägeblatts befolgen Sie die Entnahme-prozedur rückwärts. ZIEHEN SIE DIE SCHRAUBE IM UHRZEIGERSINN FEST AN.

Abb.9

Vergessen Sie beim Austausch des Sägeblatts nicht, das angefallene Sägemehl vom oberen und unteren Blattschutz zu entfernen. Dies ersetzt jedoch nicht vor jeder Inbetriebnahme die Überprüfung der Funktion der beweglichen Schutzhaube.

Anschließen eines Staubsaugers

Abb.10

Um größere Sauberkeit bei der Arbeit zu erzielen, schließen Sie einen Makita Staubsauger an Ihr Werkzeug an. Montieren Sie den Absaugstutzen mit den Schrauben an der Maschine. Schließen Sie dann den Schlauch eines Staubsaugers an den Stutzen wie in der Abbildung dargestellt an.

ARBEIT

⚠️ACHTUNG:

- Schieben Sie das Werkzeug beim Schneiden stets sachte vor. Übermäßige Druckausübung oder Verdrehen des Werkzeugs bewirken eine Überhitzung des Motors und gefährliche Rückschläge, die möglicherweise zu schweren Verletzungen führen können.

Halten Sie das Werkzeug mit festem Griff. Das Werkzeug verfügt sowohl über einen vorderen als auch einen hinteren Griff. Verwenden Sie beide Griffe, um so bestmöglich das Werkzeug zu umfassen. Wenn Sie die Säge mit beiden Händen festhalten, vermeiden Sie Verletzungen durch das Sägeblatt. Setzen Sie den Gleitschuh auf das zu schneidende Werkstück auf, ohne dass das Sägeblatt mit ihm in Berührung kommt.

Schalten Sie anschließend das Werkzeug ein und warten Sie, bis das Sägeblatt die volle Drehzahl erreicht hat. Schieben Sie nun das Werkzeug flach und gleichmäßig über die Oberfläche des Werkstücks vor, bis der Schnitt vollendet ist.

Für saubere Schnitte halten Sie Ihre Schnittlinie gerade und die Geschwindigkeit gleichmäßig. Wenn der Schnitt nicht genau Ihrer beabsichtigten Schnittlinie folgt, versuchen Sie nicht, das Werkzeug zurück zur Schnittlinie zu drehen oder mit Gewalt zu schieben. Dies kann zum Einklemmen des Sägeblatts führen und somit zu einem gefährlichen Rückschlag und möglicherweise zu schweren Verletzungen. Betätigen Sie den Schalter, warten Sie auf den Stillstand des Sägeblatts und ziehen Sie dann das Werkzeug zurück. Setzen Sie das Werkzeug an der neuen Schnittlinie an und starten Sie den Sägevorgang erneut. Versuchen Sie dabei, Positionen zu vermeiden, in denen der Bediener den entstehenden Sägespänen und -staub ausgesetzt ist. Tragen Sie eine Schutzbrille, um Verletzungen zu vermeiden.

Abb.11

⚠️ACHTUNG:

- Es sollte immer der Spaltkeil verwendet werden, außer beim Tauchsägen in der Mitte des Werkstücks.

Parallelanschlag (Führungsschiene)

Abb.12

Der praktische Parallelanschlag ermöglicht die Ausführung besonders genauer Geradschnitte. Schieben Sie den Parallelanschlag einfach satt anliegend gegen die Werkstückkante, und sichern Sie ihn mit der Feststellschraube an der Vorderseite des Gleitschuhs. Wiederholte Schnitte auf gleiche Breite sind ebenfalls möglich.

WARTUNG

⚠️ACHTUNG:

- Bevor Sie mit der Kontrolle oder Wartung des Werkzeugs beginnen, überzeugen Sie sich immer, dass es ausgeschaltet und der Stecker aus der Steckdose herausgezogen ist.
- Verwenden Sie zum Reinigen niemals Kraftstoffe, Benzin, Verdünnern, Alkohol oder ähnliches. Dies kann zu Verfärbungen, Verformungen oder Rissen führen.

Kohlenwechsel

Abb.13

Nehmen Sie die Kohlen regelmäßig heraus und wechseln Sie sie. Wenn sie bis zur Grenzmarke verbraucht sind, müssen sie ausgewechselt werden. Die Kohlen müssen sauber sein und locker in ihre Halter hineinfallen. Die beiden Kohlen müssen gleichzeitig ausgewechselt werden. Verwenden Sie ausschließlich

gleiche Kohlen.

Schrauben Sie mit einem Schraubenzieher den Kohlenhalterdeckel ab. Wechseln Sie die verschlissenen Kohlen, legen Sie neue ein und schrauben Sie den Deckel wieder auf.

Abb.14

Zur Aufrechterhaltung der SICHERHEIT und ZUVERLÄSSIGKEIT des Produkts müssen die Reparaturen und alle Wartungen und Einstellungen von den autorisierten Servicestellen der Firma Makita und unter Verwendung der Ersatzteile von Makita durchgeführt werden.

SONDERZUBEHÖR

⚠️ACHTUNG:

- Für Ihr Werkzeug Makita, das in dieser Anleitung beschrieben ist, empfehlen wir folgende Zubehörteile und Aufsätze zu verwenden. Bei der Verwendung anderer Zubehörteile oder Aufsätze kann die Verletzungsgefahr für Personen drohen. Die Zubehörteile und Aufsätze dürfen nur für ihre festgelegten Zwecke verwendet werden.

Wenn Sie nähere Informationen bezüglich dieses Zubehörs benötigen, wenden Sie sich bitte an Ihre örtliche Servicestelle der Firma Makita.

- Sägeblätter
- Parallelanschlag (Führungsschiene)
- Sechskantschlüssel
- Verbindung

ANMERKUNG:

- Einige der in der Liste aufgeführten Elemente sind dem Werkzeugpaket als Standardzubehör beigelegt. Diese können in den einzelnen Ländern voneinander abweichen.

MAGYAR (Eredeti útmutató)

Az általános nézet magyarázata

1-1. Kar	5-6. Alaplemez	8-2. Tengelyretesz
2-1. Szorítócsavar	5-7. Felső vezetősín	9-1. Imbuszcsoncsavar
3-1. Talplemez	6-1. Beállító kiemelkedések	9-2. Külső illesztőperem
4-1. Felső vezetősín	6-2. Imbuszcsoncsavar (a hasítókések beállításához)	9-3. Fűrészlap
4-2. Alaplemez	6-3. Beállító kiemelkedések	9-4. Belső illesztőperem
5-1. 60°-os szögű vágások	6-4. Vágási mélység	10-1. Porszívó
5-2. 45°-os szögű vágások	7-1. Kireteszelőgomb	13-1. Határjelzés
5-3. 30°-os szögű vágások	7-2. Kapcsoló kioldógomb	14-1. Csavarhúzó
5-4. Egyenes vágások	8-1. Imbuszkulcs	14-2. Kefetartó sapka
5-5. Fűrészlap		

RÉSZLETES LEÍRÁS

Modell	5603R	5703R	5705R	5903R	5103R	5143R	
Fűrészlap átmérője	165 mm	190 mm	190 mm	235 mm	270 mm	355 mm	
Max. vágási mélység	90°-nál	54 mm	66 mm	66 mm	85 mm	100 mm	130 mm
	45°-nál	38 mm	46 mm	46 mm	64 mm	73 mm	90 mm
Üresjárat sebesség (min ⁻¹)	5000	4800	4800	4500	3800	2700	
Teljes hossz	330 mm	356 mm	356 mm	400 mm	442 mm	607 mm	
Tiszta tömeg	4,9 kg	5,7 kg	5,7 kg	7,2 kg	9,4 kg	14,0 kg	
Biztonsági osztály	II/II	II/II	II/II	II/II	II/II	II/II	

- Folyamatos kutató- és fejlesztőprogramunk eredményeként az itt felsorolt tulajdonságok figyelmeztetés nélkül megváltozhatnak.
- A tulajdonságok országról országra különbözhetnek.
- Súly, az EPTA 01/2003 eljárás szerint

ENE078-2

Rendeltetésszerű használat

A szerszám hosszirányú és keresztirányú, ferde, egyenes és gérvágások végzésére használható faanyagokban, úgy, hogy közben szorosan érintkezik a munkadarabbal. A megfelelő eredeti Makita fűrészlapokkal egyéb anyagok is fűrészelvek.

ENF002-2

Tápfeszültség

A szerszámot kizárólag olyan egyfázisú, váltóáramú hálózatra szabad kötni, amelynek feszültsége megegyezik az adattábláján szereplő feszültséggel. A szerszám kettős szigetelésű, ezért földelővezeték nélküli aljzatról is működtethető.

ENG900-1

Zaj

A tipikus A-súlyozású zajszint, a EN60745szerint meghatározva:

Típus 5603R

angnyomásszint (L_{pA}) : 91 dB(A)
Hangteljesítményszint (L_{WA}) : 102 dB(A)
Bizonytalanság (K) : 3 dB(A)

Típus 5143R

angnyomásszint (L_{pA}) : 88 dB(A)
Hangteljesítményszint (L_{WA}) : 99 dB(A)
Bizonytalanság (K) : 3 dB(A)

Típus 5703R, 5705R, 5903R

angnyomásszint (L_{pA}) : 92 dB(A)
Hangteljesítményszint (L_{WA}) : 103 dB(A)
Bizonytalanság (K) : 3 dB(A)

Típus 5103R

angnyomásszint (L_{pA}) : 87 dB(A)
Hangteljesítményszint (L_{WA}) : 98 dB(A)
Bizonytalanság (K) : 3 dB(A)

Viseljen fülvédőt.

ENG900-1

Vibráció

A vibráció teljes értéke (háromtengelyű vektorösszeg) EN60745 szerint meghatározva:

Típus 5603R

Működési mód: favágás
Vibrációkibocsátás ($a_{h,W}$): 2,5 m/s² vagy kevesebb
Bizonytalanság (K): 1,5 m/s²

Típus 5103R, 5143R

Működési mód: favágás
Vibrációkibocsátás ($a_{h,W}$): 2,5 m/s² vagy kevesebb
Bizonytalanság (K): 1,5 m/s²

Működési mód: fém vágása
Rezgéskibocsátás ($a_{h,M}$): 2,5 m/s² vagy kevesebb
Bizonytalanság (K): 1,5 m/s²

Típus 5703R

Működési mód: favágás
Vibrációkibocsátás ($a_{h,W}$): 3,5 m/s²
Bizonytalanság (K): 1,5 m/s²

Típus 5903R

Működési mód: favágás
Vibrációkibocsátás ($a_{h,W}$): 3,0 m/s²
Bizonytalanság (K): 1,5 m/s²

Működési mód: fém vágása
Rezgéskibocsátás ($a_{h,M}$): 4,0 m/s²
Bizonytalanság (K): 1,5 m/s²

Típus 5705R

Működési mód: favágás
Vibrációkibocsátás ($a_{h,W}$): 2,5 m/s²
Bizonytalanság (K): 1,5 m/s²

ENG901-1

- A rezgés-kibocsátás értéke a szabványos vizsgálati eljárásnak megfelelően lett mérve, és segítségével az elektromos kéziszerszámok összehasonlíthatók egymással.
- A rezgés-kibocsátás értékének segítségével előzetesen megbecsülhető a rezgésnek való kitettség mértéke.

⚠ FIGYELMEZTETÉS:

- A szerszám rezgés-kibocsátása egy adott alkalmazásnál eltérhet a megadott értéktől a használat módjától függően.
- Határozza meg a kezelő védelmét szolgáló munkavédelmi lépéseket, melyek az adott munkafeltételek melletti vibrációs hatás becsült mértékén alapulnak (figyelembe véve a munkaciklus elemeit, mint például a gép leállításának és üresjáratának mennyiségét az elindítások száma mellett).

ENH101-16

Csak európai országokra vonatkozóan

EK Megfelelőségi nyilatkozat

Mi, a Makita Corporation, mint a termék felelős gyártója kijelentjük, hogy a következő Makita gép(ek):
Gép megnevezése:
Körfűrész

Típus sz./ Típus: 5603R, 5703R, 5705R, 5903R, 5103R, 5143R

sorozatgyártásban készül és

Megfelel a következő Európai direktíváknak:
2006/42/EC

És gyártása a következő szabványoknak valamint szabványosított dokumentumoknak megfelelően történik:

EN60745

A műszaki dokumentációt őrzi:

Makita International Europe Ltd.
Technical Department,
Michigan Drive, Tongwell,
Milton Keynes, Bucks MK15 8JD, Anglia

30.1.2009



000230

Tomoyasu Kato
Igazgató
Makita Corporation
3-11-8, Sumiyoshi-cho,
Anjo, Aichi, 446-8502, JAPÁN

GEA010-1

A szerszámgépekre vonatkozó általános biztonsági figyelmeztetések

⚠ FIGYELEM Olvassa el az összes biztonsági figyelmeztetést és utasítást. Ha nem tartja be a figyelmeztetéseket és utasításokat, akkor áramütést, tüzet és/vagy súlyos sérülést okozhat..

Őrizzen meg minden figyelmeztetést és utasítást a későbbi tájékozódás érdekében.

GEB029-5

A KÖRFŰRÉSZRE VONATKOZÓ BIZTONSÁGI FIGYELMEZTETÉSEK

Vágási eljárások

1. ⚠ **VESZÉLY: Kezét tartsa távol a fűrészlaptól és a vágás helyétől. Másik kezét tartsa a segédmarkolaton vagy a motorházon.** Ha két kézzel tartja a fűrész, akkor a fűrészlap nem vághatja el a kezét.
2. **Ne nyúljon a munkadarab alá.** A védőlemez nem tudja megvédeni Önt a fűrészlaptól a munkadarab alatt.
3. **Állítsa a vágási mélységet a munkadarab vastagságával megegyező értékre.** A munkadarab alatt a fűrészlapból egy teljes fognál kevesebbnek kel kilátszania.
4. **Soha ne fogja a kezében a vágni kívánt munkadarabot, sem pedig a lábaira fektetve. Rögzítse a munkadarabot egy szilárd padozaton.** Nagyon fontos a munkadarab megfelelő alátámasztása a testének sérülését, a

fűrészlap meghajlását vagy az uralom elvesztését elkerülendő.

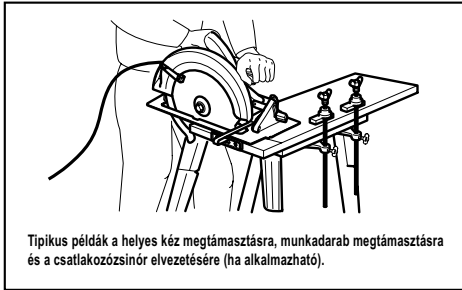

000157

5. **Tartsa az elektromos szerszámot a szigetelt markolási felületeinél fogva, amikor olyan műveletet végez, amelyben fennáll a veszélye, hogy a vágószerszám rejtett vezetékbe vagy a saját vezetékébe ütközhet.** „Élő” vezetékekkel való érintkezéskor az elektromos szerszám fém alkatrészei is áram alá kerülnek, és megrázzhatják a kezelőt.
6. **Párhuzamos vágáskor mindig használja a párhuzamvezetőt vagy egy egyenes szélvezetőt.** Ez javítja a vágás pontosságát, és csökkenti a fűrészlap meghajlásának esélyét.
7. **Mindig csak a megfelelő méretű és alakú (gyémánt vagy kerek) tengelyfurattal rendelkező fűrészlapokat használja.** Azok a fűrészlapok, amelyek nem illeszkednek a rögzítő alkatrészekhez, excentrikusan forognak fogorni, ami irányíthatatlansághoz vezet.
8. **Soha ne használjon sérült vagy nem megfelelő fűrészlap alátéteket vagy fejescsavarokat.** A fűrészlap alátétek és a fejescsavarok speciálisan ehhez a szerszámhoz lettek tervezve, az optimális teljesítmény és a biztonságos működés biztosítása érdekében.

A visszarúgás okai és az ezzel kapcsolatos figyelemztetések

- a visszarúgás a szerszám hirtelen reakciója a beszorult, elhajlott vagy rosszul álló fűrészlap esetén, amely az irányíthatatlan szerszám felemelkedését és kilökődését okozza a munkadarabról a kezelő irányába;
- amikor a fűrészlap beszorul vagy elhajlik az összezáródó fűrészjáratban, a fűrészlap megáll és a motor reakciója a gépet gyorsan a kezelő irányába lendíti;
- ha a fűrészlap megcsavarodik vagy nem áll megfelelően a vágatban, a fűrészlap fogai és hátsó széle belevájja magát a munkadarab felső felületébe, miáltal a fűrészlap kiugrik a fűrészjáratból és a kezelő felé lendül.

A visszarúgás a szerszám helytelen használatának és/vagy a hibás megmunkálási eljárásnak az

eredménye és az alább leírt óvintézkedések betartásával elkerülhető.

9. **Fogja stabilan a szerszámot mindkét kezével és irányítsa úgy a karjait, hogy ellen tudjon állni a visszarúgáskor fellépő erőnek. Igazítsa a testét a fűrészlap mindkét oldalára de ne egy vonalba a fűrészlappal.** A visszarúgás a szerszám visszaugrását okozhatja, de a visszarúgáskor fellépő erőket a kezelő leküzdheti, ha a megfelelő óvintézkedéseket betartja.
10. **Amikor a fűrészlap meghajlott, vagy valamilyen meg kell szakítania a vágási műveletet, engedje fel a kioldót és tartsa mozdulatlanul a fűrész az anyagban amíg teljesen meg nem áll. Soha ne próbálja eltávolítani a fűrész a munkadarabból vagy visszahúzni a fűrész amíg a fűrészlap mozgásban van, mert visszarúgás léphet fel.** Figyelje és korrigáló műveletekkel próbálja megelőzni a fűrészlap meghajlását.
11. **Amikor újra bekapcsolja a fűrész a munkadarabban, állítsa középére a fűrészlapot a fűrészjáratban és győződjön meg róla, hogy a fűrészfogak nem kapaszkodnak az anyagba.** Ha fűrészlap meghajlik, az kijöhet vagy visszarúghat a munkadarabból a szerszám újraindításakor.
12. **A nagyméretű falapokat támassza alá a fűrészlap beszorulását és a visszarúgást elkerülendő.** A nagyméretű falapok meghajolhatnak saját súlyuk alatt. Támasztékot a falap mindkét oldalára kell tenni, a vágóvonal közelében és a lap szélétől nem messze.

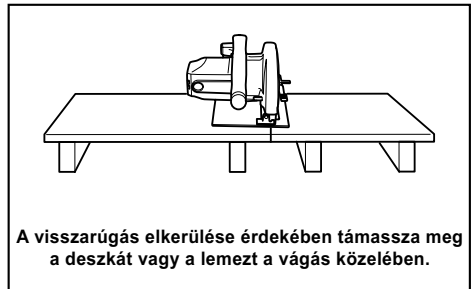

000154



000156

13. **Ne használjon tompa vagy sérült fűrészlapokat.**
A nem elég éles vagy rosszul beállított fűrészlapok keskeny fűrészjáratot eredményeznek, amely túlzott súrlódáshoz, a fűrészlap meghajlásához és visszarúgáshoz vezet.
14. **A fűrészlap mélységének és a ferdevágás szögének beállítására szolgáló reteszleőkarokat meg kell húzni és rögzíteni kell a vágás megkezdése előtt.** Ha a fűrészlap beállítása elmozdul a vágás alatt, akkor a fűrészlap meghajolhat, ami visszarúgást eredményez.
15. **Különösen figyeljen oda, amikor falak vagy más nem beláthatatlan területek vágására használja az eszközt.** A kiemelkedő fűrészlap olyan tárgyakba vághat bele, amelyek visszarúgást okozhatnak.
16. **MINDIG tartsa szilárdan a szerszámot mindkét kezével. SOHA ne nyújtsa a kezét vagy az ujjait a fűrész mögé.** Ha visszarúgás történik, a fűrész könnyen visszaugorhat a kezén át, komoly sérüléseket okozva.

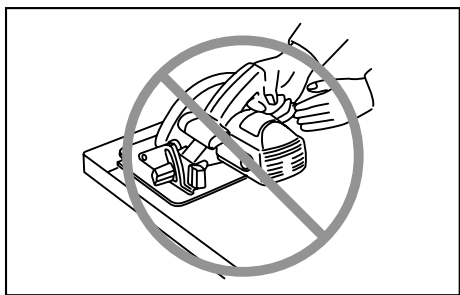

000194

17. **Soha ne erőltesse a fűrész.** Olyan sebességgel tolja előre a fűrész, hogy a fűrészlap lassulás nélkül vágjon. A fűrész erőltetése egyenetlen vágásokat, a pontosság csökkenését és esetleg visszarúgásokat okozhat.

Alsó fűrészlapvédő funkció

18. **Minden használat ellenőrizze, hogy az alsó fűrészlapvédő megfelelően zár.** Ne működtesse a fűrész, ha az alsó fűrészlapvédő nem mozog akadálymentesen

és nem zár azonnal. Soha ne rögzítse vagy kösse ki az alsó fűrészlapvédőt nyitott állásban. Ha a fűrész véletlenül leesik, akkor a védőlemez elhajolhat. Emelje fel az alsó fűrészlapvédőt a visszahúzó fogantyúval ellenőrizze, hogy az szabadon mozog, és nem ér a fűrészlaphoz vagy bármely más alkatrészhez, semelyik vágási szögnel vagy vágási mélységnél.

19. **Ellenőrizze az alsó fűrészlapvédő rugójának működését.** Ha védő vagy a rugó nem működik megfelelően, azokat meg kell javítani a használat előtt. Az alsó fűrészlapvédő lassan mozoghat sérült alkatrészek, gyantalerakódások vagy hulladék felhalmozódása miatt.
20. **Az alsó fűrészlapvédőt csak speciális vágásokhoz, mint pl. a „leszúró vágás” és a „kombinált vágás”, lehet kézzel felemelni.** Emelje fel az alsó fűrészlapvédőt a visszahúzó karral, majd, amint a fűrészlap behatolt az anyagba, az alsó fűrészlapvédőt el kell engedni. Bármilyen más vágás esetén az alsó fűrészlapvédőnek automatikusan kell működnie.
21. **Mindig nézze meg, hogy az alsó fűrészlapvédő befedi a fűrészlapot, mielőtt leteszi a szerszámot egy padra vagy a padlóra.** A védtelen, szabadon forgó fűrészlap miatt a szerszám elmozdulhat, átvágva az útjába kerülő tárgyakat. Ne feledje, hogy a fűrészlap megállásáig valamilyen idő eltelik a kapcsoló felengedése után.
22. **Az alsó fűrészlapvédő ellenőrzéséhez kézzel nyissa ki az alsó fűrészlapvédőt, majd nyissa fel és tekintse meg a védőzárát. Ellenőrizze azt is, hogy a visszahúzó fogantyú nem érintkezik az eszköz motorházával.**A fűrészlapot védtelenül hagyni NAGYON VESZÉLYES és súlyos személyi sérülést okozhat.

Hasítókéscs funkció

23. **Használja a megfelelő fűrészlapot a hasítókéscshez.** A hasítókéscs működéséhez a fűrészlapnak vékonyabbnak kell lennie a hasítókéscsnél, és a fűrészlap vágási szélességének nagyobbannak kell lennie a hasítókéscs vastagságánál.
24. **Állítsa be a hasítókéscst az ebben a Használati útmutatóban leírt módon.** A helytelen távolság-beállítás, elhelyezés és beirányítás a hasítókéscst használhatatlanná teheti a visszarúgások megelőzésére.
25. **Mindig használja a hasítókéscst, a leszúró vágást kivéve.** A hasítókéscst a leszúró vágás végével vissza kell szerelni. A hasítókéscs akadályozza a leszúró vágást és visszarúgást is okozhat.
26. **Ahhoz, hogy a hasítókéscs működjön, annak a munkadarab belsejében kell lennie.** A hasítókéscs nem hatásos a visszarúgás meggátolásában rövid vágások végzésekor.
27. **Ne működtesse a fűrész, ha a hasítókéscs elhajlott.** Már a legkisebb eltérés is lelassíthatja a fűrészlapvédő zárási sebességét.

További biztonsági figyelmeztetések

28. Különösen figyeljen oda nedves fa, megfeszített fatörzs, vagy görcsös fa vágásakor. Haladjon egyenletesen előre a szerszámmal, a fűrészlap sebességének csökkenése nélkül, hogy elkerülje a fűrészlap fogainak felforrósodását.
29. Ne próbálja meg eltávolítani a levágott anyagot, amikor a fűrészlap még mozog. Várjon, amíg a fűrészlap leáll, mielőtt megfogja a levágott anyagot. A fűrészlapok szabadon forognak a lekapcsolás után.
30. Kerülje a szegék átvágását. A vágás megkezdése előtt ellenőrizze a fatörzset, és húzza ki belőle az összes szeget.
31. Tegye a fűrész alaplemezeinek szélesebb részét a munkadarab azon részére, amely szilárdan meg van támasztva, ne arra, amelyik leesik a vágás végén. Példaként az 1. ábra egy deszkavég levágásának HELYES módját mutatja, a 2. ábra pedig a HELYTELENT. Ha a munkadarab rövid vagy kicsi, le kell fogatni. **NE PRÓBÁLJA A RÖVID MUNKADARABOKAT KÉZBEN TARTANI!**

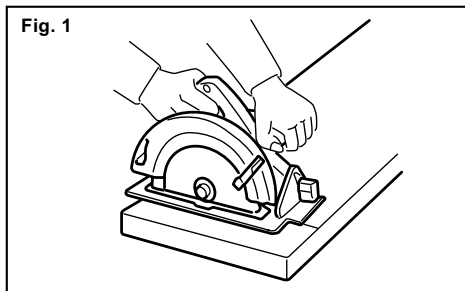

000147

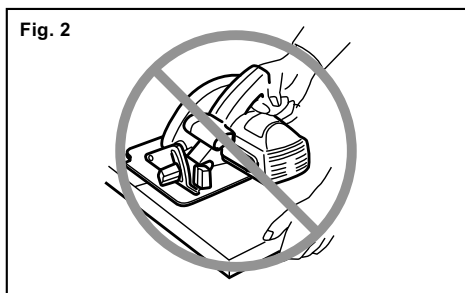

000150

32. Mielőtt leteszi a szerszámot a vágás befejezése után, győződjön meg róla, hogy az alsó fűrészlapvédő bezáródott és a fűrészlap teljesen megállt.
33. Soha ne próbáljon a körfűrészrel úgy vágni, hogy azt felfordítva befogja egy satuba. Ez különösen veszélyes és komoly sérülésekhez

vezethet.

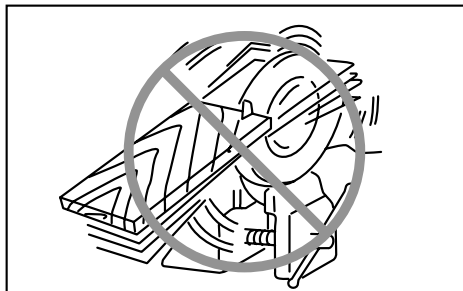

000029

34. Némelyik anyag mérgező vegyületet tartalmazhat. Gondoskodjon a por belélegzése elleni és érintés elleni védelemről. Kövesse az anyag szállítójának biztonsági utasításait.
35. Ne állítsa meg a tárcsát úgy, hogy oldalirányú nyomást fejt ki a fűrészlapra.
36. Mindig csak az ebben a kézikönyvben leírt fűrészlapokat használja. Ne használjon köszörrútárcsákat.
37. A fűrészlapokat tartsa élesen és tisztán. A fűrészlapokra keményedett kátrány és fagyanta lelassítja a fűrészelt és megnöveli a visszarúgás kockázatát. Tartsa tisztán a fűrészlapot úgy, hogy először leszereli azt a szerszámról, majd megtisztítja gyanta és kátrányeltávolítóval, forró vízzel vagy kerozinnal. Soha ne használjon benzint.
38. Viseljen pormaszkot és hallásvédőt a szerszám használatakor.

ŐRIZZE MEG EZEKET AZ UTASÍTÁSOKAT.

▲FIGYELMEZTETÉS:

NE HAGYJA, hogy a kényelem vagy a termék (többszöri használatból adódó) mind alaposabb ismerete váltsa fel az adott termékre vonatkozó biztonsági előírások szigorú betartását. A **HELYTELENT HASZNÁLAT** és a használati útmutatóban szereplő biztonsági előírások megszegése súlyos személyi sérülésekhez vezethet.

MŰKÖDÉSI LEÍRÁS

⚠VIGYÁZAT:

- Mindig bizonyosodjon meg a szerszám kikapcsolt és a hálózathoz nem csatlakoztatott állapotáról mielőtt ellenőrizi vagy beállítja azt.

A vágási mélység beállítása

Fig.1

⚠VIGYÁZAT:

- A vágási mélység beállítása után mindig húzza meg a szabályozókart.

Lazítsa meg a mélységvezetőn található szabályozókart és mozgassa a talplemezt felfelé vagy lefelé. A kívánt vágási mélység beállítása után rögzítse a talplemezt a szabályozókar meghúzásával.

A tisztább és biztonságosabb vágás érdekében úgy állítsa be a vágási mélységet, hogy a fűrészlapnak legfeljebb egy foga nyúljon túl a munkadarabon. A megfelelően megválasztott vágási mélység elősegíti a veszélyes VISSZARÚGÁSOK veszélyének csökkentését, amelyek személyi sérüléseket okozhatnak.

Ferdevágás

Fig.2

5603R, 5703R, 5705R, 5903R, 5103R típusok

Lazítsa meg a rögzítőcsavarokat elől és hátul, majd döntse meg a szerszámot a kívánt szögben a ferdevágáshoz (0° - 45°). A beállítás befejezése után húzza meg a rögzítőcsavarokat elől és hátul.

5143R típus

Lazítsa meg a rögzítőcsavart elől, majd döntse meg a szerszámot a kívánt szögben a ferdevágásokhoz (0° - 60°). A beállítás befejezése után erősen húzza meg a rögzítőcsavart elől.

Vezetés

5603R, 5703R, 5705R, 5903R, 5103R típusok

Fig.3

Fig.4

Egyenes vágásokhoz igazítsa a talplemez elején található A pozíciót a vágásvonalra. A 45°-os ferdevágáshoz igazítsa a B pontot a vonalra.

5143R típus

Fig.5

Igazítsa a vezetővonalat a 0°-os bevágáshoz egyenes vágáshoz vagy a 30°-os bevágáshoz 30°-os szög alatti vágáshoz vagy a 45°-oshoz 45°-os szögű vágáshoz vagy a 60°-os bevágáshoz a 60°-os szög alatti vágáshoz.

A hasítókécs beállítása

Fig.6

Az imbuzskulccsal lazítsa meg az imbuzcsavart a hasítókécs beállításához, majd emelje fel az alsó fűrészlapvédőt. Mozdassa a hasítókécs fel vagy le a két kiemelkedés között az ábrán jelzett beállításokhoz, valamint a hasítókécs és a fűrészlap közötti megfelelő távolság beállításához.

⚠VIGYÁZAT:

- Ellenőrizze, hogy a hasítókécs úgy lett beállítva, hogy:

A hasítókécs és a fűrészlap fogkoszorúja közötti távolság nem több 5 mm-nél. A fogkoszorú nem nyúlik a hasítókécs alsó széle alá 5 mm-nél nagyobb távolságra.

A kapcsoló használata

Fig.7

⚠VIGYÁZAT:

- A szerszám hálózatra csatlakoztatása előtt mindig ellenőrizze hogy a kapcsoló kioldógombja megfelelően mozog és visszatér a kikapcsolt (OFF) állapotba elengedése után.

A kioldókapcsoló véletlen meghúzásának elkerülésére egy kireteszelőgomb van felszerelve. A szerszám beindításához nyomja be a kireteszelőgombot és húzza meg a kioldókapcsolót. Engedje fel a kioldókapcsolót a leállításához.

ÖSSZESZERELÉS

⚠VIGYÁZAT:

- Mindig bizonyosodjon meg a szerszám kikapcsolt és a hálózathoz nem csatlakoztatott állapotáról mielőtt bármilyen munkálatot végezne rajta.

A fűrészlap eltávolítása és felhelyezése

Ezzel a szerszámmal a következő fűrészlap használható.

Modell	Max. átm.	Min. átm.	Fűrészlap vastagsága	Fűrészjárat
5603R	165 mm	150 mm	1,6 mm vagy kevesebb	1,9 mm vagy több
5703R, 5705R	190 mm	170 mm	1,6 mm vagy kevesebb	1,9 mm vagy több
5903R	235 mm	210 mm	1,7 mm vagy kevesebb	2,1 mm vagy több
5103R	270 mm	260 mm	1,8 mm vagy kevesebb	2,2 mm vagy több
5143R	355 mm	350 mm	2,3 mm vagy kevesebb	2,7 mm vagy több

006481

A hasítókécs vastagsága 1,8 mm az 5603R, 5703R és 5705R típusoknál vagy 2,0 mm az 5903R és 5103R típusoknál vagy 2,5 mm az 5143R típusnál.

⚠VIGYÁZAT:

- Ne használjon olyan fűrészlapokat, amelyek nem felelnek meg az ebben az útmutatóban leírt követelményeknek.
- Ne használjon olyan fűrészlapokat, amelyek tárcsája vastagabb, vagy a fűrészfogak terpesztése kisebb, mint a hasítókécs vastagsága.

Fig.8

⚠VIGYÁZAT:

- Ellenőrizze, hogy a fűrészlap úgy lett felszerelve, hogy a fogak a szerszám elejénél felfelé mutatnak.
- A fűrészlap felszereléséhez vagy eltávolításához csak a Makita kulcsot használja.
- Soha ne nyomja le a tengelyretest a fűrész működése közben.

A fűrészlap eltávolításához nyomja be a tengelyretest, hogy a fűrészlap ne tudjon elfordulni, és lazítsa meg a hatlapfejű csavart a kulccsal, azt az óramutató járásának irányába forgatva. Ezután csavarja le a csavart, és vegye le a külső illesztőperemet és a fűrészlapot.

A fűrészlap felszereléséhez kövesse a leszerelési eljárást fordított sorrendben. GYŐZDJÖN MEG RÓLA, HOGY A HATLAPFEJŰ CSAVART AZ ÓRAMUTATÓ JÁRÁSÁNAK IRÁNYÁBAN MEGHÚZTA.

Fig.9

A fűrészlap cseréjekor ügyeljen rá, hogy megtisztítsa a felső és alsó fűrészlapvédőt a lerakódott fűrészportól. Ezek a műveletek ugyanakkor nem helyettesítik az alsó védő működésének minden használat előtt szükséges ellenőrzését.

Porszívó csatlakoztatása

Fig.10

Amikor tiszta vágást szeretne végezni, csatlakoztasson egy Makita porszívót a szerszámhoz. Szerelje fel a csatlakozót a szerszámmra a csavarokkal. Ezt követően csatlakoztassa a porszívó csövét a csatlakozóhoz az ábrának megfelelően.

ÜZEMELTETÉS

⚠VIGYÁZAT:

- Figyeljen oda, hogy a szerszámot egyenes vonal mentén, folyamatosan tolja előre. A szerszám erőtletése vagy csavarása a motor túlmelegedéséhez vezet, valamint veszélyes visszarúgásokat eredményez, amelyek súlyos sérüléseket okozhatnak.

Erősen fogja a szerszámot. A szerszám elülső fogantyúval és hátsó markolattal van ellátva. Használja mindkettőt a szerszám fogásához. Ha mindkét kezével a fűrész fogja, azokat nem vághatja meg a fűrészlap. Helyezze a talplemezt a vágni kívánt munkadarabra úgy, hogy a fűrészlap ne érjen semmihez. Ezután kapcsolja be a szerszámot és várja meg, amíg a fűrészlap teljes fordulatszámra forog. Most egyszerűen mozgassa előre a szerszámot a munkadarab felületen, azt vízszintesen tartva és haladva előre a fűrészelés befejeződéséig.

A hibátlan vágásokhoz haladjon a fűrészsel egyenesen, egyenletes előrehaladási sebességgel. Ha vágás nem követi pontosan a tervezett vágóvonalat, ne próbálja a szerszámot visszaerőltetni vagy visszafordítani a vágóvonalhoz. Ha mégis így tesz, az a fűrészlap

beszorulását okozhatja és veszélyes visszarúgásokhoz vezethet, amelyek komoly sérüléseket okozhatnak. Engedje fel a kapcsolót, várja meg, amíg a fűrészlap leáll, majd húzza ki a szerszámot. Igazítsa újra a szerszámot az új vágóvonalra és kezdje újra a vágást. Győződjön meg, hogy olyan testhelyzetet vegyen fel, amelyben kiteszi magát a fűrészből kilépő forgácsoknak és fűrészpornak. Használjon védőcszemüveget a sérülések megelőzése érdekében.

Fig.11

⚠VIGYÁZAT:

- A hasítókést minden esetben használni kell, kivéve ha leszűr a munkadarab közepébe a fűrészszel.

Párhuzamvezető (vezetővonalzó)

Fig.12

A praktikus párhuzamvezető extra pontos egyenes vágások elvégzését teszi lehetővé. Egyszerűen illessze a párhuzamvezetőt a munkadarab oldalához és rögzítse azt a talplemez elején található csavarral. Ezzel lehetőség van több azonos szélességű vágást végezni egymás után.

KARBANTARTÁS

⚠VIGYÁZAT:

- Mindig bizonyosodjék meg arról hogy a szerszám kikapcsolt és a hálózatra nem csatlakoztatott állapotban van mielőtt a vizsgálatához vagy karbantartásához kezdene.
- Soha ne használjon gázolajt, benzint, hígítót, alkoholt vagy hasonló anyagokat. Ezek elszíneződést, alakvesztést vagy repedést okozhatnak.

A szénkefék cseréje

Fig.13

A szénkefákat cserélje és ellenőrizze rendszeresen. Cserélje ki azokat amikor lekopnak egészen a határjelzésig. Tartsa tisztán a szénkefákat és biztosítsa hogy szabadon mozoghassanak tartójukban. Mindkét szénkefét egyszerre cserélje ki. Használjon egyforma szénkefákat.

Csavarhúzó segítségével távolítsa el a kefetartó sapkákat. Vegye ki a kopott szénkefákat, tegye be az újakat és helyezze vissza a kefetartó sapkákat.

Fig.14

A termék BIZTONSÁGÁNAK és MEGBÍZHATÓSÁGÁNAK fenntartásához, a javításokat, bármilyen egyéb karbantartást vagy beszüntítést a Makita Autorizált Szervizközpontoknak kell végrehajtaniuk, mindig Makita pótalkatrészek használatával.

OPCIONÁLIS KIEGÉSZÍTŐK

VIGYÁZAT:

- Ezek a tartozékok vagy kellékek ajánlottak az Önnek ebben a kézikönyvben leírt Makita szerszámaéhoz. Bármely más tartozék vagy kellék használata személyes veszélyt vagy sérülést jelenthet. A tartozékot vagy kelléket használja csupán annak kifejezett rendeltetésére.

Ha bármilyen segítségre vagy további információra van szüksége ezekkel a tartozékokkal kapcsolatban, keresse fel a helyi Makita Szervizközpontot.

- Fűrészlapok
- Párhuzamvezető (vezetővonalzó)
- Imbuszkulcs
- Csatlakozó

MEGJEGYZÉS:

- A listán felsorolt néhány kiegészítő megtalálható az eszköz csomagolásában standard kiegészítőként. Ezek országonként eltérőek lehetnek.

SLOVENSKÝ (Pôvodné pokyny)

Vysvetlenie všeobecného zobrazenia

1-1. Páčka	5-7. Horné pravítko	9-1. Skrutka s hlavou s vybraním pre nástrčný kľúč
2-1. Utahovacia skrutka	6-1. Nastavenie nerovností	9-2. Vonkajšia obruba
3-1. Základová doska	6-2. Skrutka s hlavou s vybraním pre nástrčný kľúč (pre nastavenie klinu na štiepanie dreva)	9-3. Čepeľ píly
4-1. Horné pravítko		9-4. Vnútoraná obruba
4-2. Základňa	6-3. Nastavenie nerovností	10-1. Vysávač
5-1. uhol rezu 60 °	6-4. Hĺbka rezu	13-1. Medzná značka
5-2. uhol rezu 45 °	7-1. Tlačidlo odomknutia	14-1. Skrutkovač
5-3. uhol rezu 30 °	7-2. Spúšť	14-2. Veko držiaka uhlíka
5-4. Priamy rez	8-1. Šesthranný francúzsky kľúč	
5-5. Čepeľ	8-2. Posúvačový uzáver	
5-6. Základňa		

TECHNICKÉ ÚDAJE

Model	5603R	5703R	5705R	5903R	5103R	5143R	
Priemer ostria	165 mm	190 mm	190 mm	235 mm	270 mm	355 mm	
Maximálna hĺbka rezu	pri 90°	54 mm	66 mm	66 mm	85 mm	100 mm	130 mm
	pri 45°	38 mm	46 mm	46 mm	64 mm	73 mm	90 mm
Otáčky naprázdno (min ⁻¹)	5000	4800	4800	4500	3800	2700	
Celková dĺžka	330 mm	356 mm	356 mm	400 mm	442 mm	607 mm	
Hmotnosť netto	4,9 kg	5,7 kg	5,7 kg	7,2 kg	9,4 kg	14,0 kg	
Trieda bezpečnosti	II/II	II/II	II/II	II/II	II/II	II/II	

• Vzhľadom k neustálemu výskumu a vývoju tu uvedené technické údaje podliehajú zmenám bez upozornenia.

• Technické údaje sa môžu pre rozne krajiny líšiť.

• Hmotnosť podľa postupu EPTA 01/2003

ENE078-2

Určené použitie

Náradie je určené na vykonávanie pozdĺžnych a priečných priamych rezov a zrezávania v uhloch do dreva s pevným kontaktom s obrobkom. Pomocou správnych originálnych pilových čepeľí Makita môžete rezať aj iné materiály.

ENF002-2

Napájanie

Náradie by malo byť pripojené jedine k prívodu elektrickej energie s hodnotou napätia rovnakou, ako je uvedená na štítku s názvom zariadenia, pričom náradie môže byť napájané jedine jednofázovým striedavým prúdom. Je vybavené dvojistou izoláciou a preto sa môže používať pri zapojení do zásuviek bez uzemňovacieho vodiča.

ENG905-1

Hluk

Typická hladina akustického tlaku pri záťaži A určená podľa EN60745:

Model 5603R

Úroveň akustického tlaku (L_{pA}) : 91 dB(A)

Hladina akustického výkonu (L_{WA}) : 102 dB(A)

Odchýlka (K) : 3 dB(A)

Model 5143R

Úroveň akustického tlaku (L_{pA}) : 88 dB(A)

Hladina akustického výkonu (L_{WA}) : 99 dB(A)

Odchýlka (K) : 3 dB(A)

Model 5703R, 5705R, 5903R

Úroveň akustického tlaku (L_{pA}) : 92 dB(A)

Hladina akustického výkonu (L_{WA}) : 103 dB(A)

Odchýlka (K) : 3 dB(A)

Model 5103R

Úroveň akustického tlaku (L_{pA}) : 87 dB(A)

Hladina akustického výkonu (L_{WA}) : 98 dB(A)

Odchýlka (K) : 3 dB(A)

Používajte chrániče sluchu

ENG900-1

Vibrácie

Celková hodnota vibrácií (trojosový vektorový súčet) určená podľa normy EN60745:

Model 5603R

Pracovný režim: rezanie dreva
 Emisie vibrácií ($a_{h,W}$) : 2,5 m/s² alebo menej
 Neurčitost' (K) : 1,5 m/s²

Model 5103R, 5143R

Pracovný režim: rezanie dreva
 Emisie vibrácií ($a_{h,W}$) : 2,5 m/s² alebo menej
 Neurčitost' (K) : 1,5 m/s²

Pracovný režim : rezanie kovov
 Emisie vibrácií ($a_{h,M}$) : 2,5 m/s² alebo menej
 Neurčitost' (K) : 1,5 m/s²

Model 5703R

Pracovný režim: rezanie dreva
 Emisie vibrácií ($a_{h,W}$) : 3,5 m/s²
 Neurčitost' (K) : 1,5 m/s²

Model 5903R

Pracovný režim: rezanie dreva
 Emisie vibrácií ($a_{h,W}$) : 3,0 m/s²
 Neurčitost' (K) : 1,5 m/s²

Pracovný režim : rezanie kovov
 Emisie vibrácií ($a_{h,M}$) : 4,0 m/s²
 Neurčitost' (K) : 1,5 m/s²

Model 5705R

Pracovný režim: rezanie dreva
 Emisie vibrácií ($a_{h,W}$) : 2,5 m/s²
 Neurčitost' (K) : 1,5 m/s²

ENG901-1

- Deklarovaná hodnota emisii vibrácií bola meraná podľa štandardnej skúšobnej metódy a môže sa použiť na porovnanie jedného náradia s druhým.
- Deklarovaná hodnota emisii vibrácií sa môže použiť aj na predbežné posúdenie vystavenia ich účinkom.

VAROVANIE:

- Emisie vibrácií počas skutočného používania elektrického náradia sa môžu odlišovať od deklarovanej hodnoty emisii vibrácií, a to v závislosti na spôsoboch používania náradia.
- Nezapadnite označiť bezpečnostné opatrenia s cieľom chrániť obsluhu, a to tie, ktoré sa zakladajú na odhade vystavenia účinkom v rámci reálnych podmienok používania (berúc do úvahy všetky súčasti prevádzkového cyklu, ako sú doby, kedy je náradie vypnuté a kedy beží bez zaťaženia, ako dodatok k dobe zapnutia).

Len pre európske krajiny**Vyhlasenie o zhode so smernicami Európskeho spoločenstva**

Naša spoločnosť Makita, ako zodpovedný výrobca prehlasuje, že nasledujúce zariadenie(a) značky Makita:

Označenie zariadenia:
 Kotúčová píla
 Číslo modelu/ Typ: 5603R, 5703R, 5705R, 5903R, 5103R, 5143R

je z výrobnéj série a

Je v zhode s nasledujúcimi európskymi smernicami:
 2006/42/EC

A sú vyrobené podľa nasledujúcich noriem a štandardizovaných dokumentov:

EN60745

Technickú dokumentáciu archivuje:

Makita International Europe Ltd.

Technical Department,

Michigan Drive, Tongwell,

Milton Keynes, Bucks MK15 8JD, Anglicko

30.1.2009



000230

Tomoyasu Kato
 Riaditeľ

Makita Corporation

3-11-8, Sumiyoshi-cho,

Anjo, Aichi, 446-8502, JAPONSKO

GEA101-1

Všeobecné bezpečnostné predpisy pre elektronáradie

⚠ UPOZORNENIE Prečítajte si všetky upozornenia a inštrukcie. Nedodržanie pokynov a inštrukcií môže mať za následok úraz elektrickým prúdom, požiar alebo vážne zranenie.

Všetky pokyny a inštrukcie si odložte pre prípad potreby v budúcnosti.

GEB029-5

BEZPEČNOSTNÉ VÝSTRAHY PRE KOTÚČOVÚ PÍLU**Postupy rezania**

1. **⚠ NEBEZPEČENSTVO:** Ruky držte mimo oblasti rezania a čepele. Druhú ruku držte na pomocnej rúčke alebo kryte motora. Ak držíte pílu oboma rukami, neporežete si ich čepeľou.
2. **Nesiahajte pod obrobok.** Kryt vás neochráni pred ostrím pod obrobkom.
3. **Hĺbku rezania prispôbte hrúbke obrobku.** Pod obrobkom by malo byť viditeľné menej ako

celý zub zo zubov ostria.

4. **Nikdy nedržte rezaný obrobok rukami alebo križom na nohách. Zaistíte obrobok k stabilnému povrchu.** Je dôležité správne obrobok podprieť, aby sa minimalizovalo vystavenie tela, zovretie ostria alebo strata kontroly.



Typické zobrazenie správneho opretia ruky, podporenia obrobku a vedenia napájacieho prívodu (ak je to použiteľné).

000157

5. **Elektrické náradie pri práci, kedy by rezný príslušenstvo mohlo prísť do kontaktu so skrytým vedením alebo vlastným káblom, držte len za izolované úchopné povrchy.** Kontakt so „živým“ vodičom môže spôsobiť „vodivosť“ kovových častí elektrického náradia a spôsobiť tak obsluhu zasiahnutie elektrickým prúdom.
6. **Pri pozdĺžnom rezaní vždy používajte pravítko na pozdĺžne rezanie alebo rovný vodiaci prvok pozdĺž okraja.** Taktó vylepšíte presnosť rezu a znížite možnosť zaseknutia čepele.
7. **Vždy používajte ostria so správnou veľkosťou a tvarom otvorov na hriadeľ (brúsne verzus okrúhle).** Ostria, ktoré nezodpovedajú montážnemu vybaveniu píly, budú bežať excentricky a spôsobia stratu kontroly.
8. **Nikdy nepoužívajte poškodené alebo nesprávne podložky alebo maticové skrutky pre ostrie.** Podložky alebo maticové skrutky pre ostrie boli špeciálne vyrobené pre vašu pílu na dosiahnutie optimálneho výkonu a bezpečnej prevádzky.

Príčiny spätného nárazu a patričné výstrahy

- spätný náraz je náhla reakcia na zovretie, pritlačené alebo vyosené pílové ostrie, spôsobujúce nekontrolované nadvihnutie a odhodenie píly od obrobku smerom k obsluhujúcej osobe;
- keď sa ostrie zovrie alebo tesne pritlačí zovierajúcim sa zárezom, ostrie stratí rýchlosť a reakcia motora rýchlo odrazí jednotku dozadu smerom k obsluhujúcej osobe;
- ak sa ostrie v reze skrúti alebo vyosí, zuby na zadnom okraji ostria sa môžu zarypnúť do horného povrchu dreva a spôsobiť zdvihnutie ostria zo zárezu a dozadu smerom k obsluhujúcej osobe.

Spätný náraz je výsledok nesprávneho používania píly a/alebo nesprávnych prevádzkových postupov alebo podmienok a možno sa mu vyhnúť vykonaním príslušných protipatrení uvedených nižšie.

9. **Pílu držte pevne oboma rukami a ramená držte tak, aby ste odolali sile spätného nárazu. Telo držte na jednej strane ostria, nie v línii ostria.** Spätný náraz by mohol spôsobiť odskočenie píly dozadu, ale spätný náraz môže obsluhujúca osoba ovládnuť, ak vykoná príslušné protipatrenia.
10. **Keď sa ostrie zovrie alebo keď z nejakého dôvodu prerušíte rezanie, uvoľníte spínač a držte pílu bez pohnutia v materiále, kým sa ostrie úplne nezastaví. Nikdy neskúšajte nevyberať pílu z rozrobeného rezu ani ju neťahajte dozadu, kým sa ostrie pohybuje, inak môže dôjsť k spätnému nárazu.** Zistite a vykonajte nápravné kroky a eliminujte príčinu zovierania ostria.
11. **Pri opätovnom spúšťaní píly v obrobku vycentrujte pílové ostrie v záreze a skontrolujte, či zuby píly nie sú vnorené do materiálu.** Ak je pílové ostrie zovreté, môže sa vysunúť alebo spätne odraziť od obrobku pri opätovnom spustení píly.
12. **Veľké panely podprite, aby sa minimalizovalo riziko zovretia alebo spätného nárazu.** Veľké panely sa zvyknú prehýbať vlastnou váhou. Podpory treba umiestniť pod panel na oboch stranách do blízkosti línie rezu a do blízkosti okraja panela.

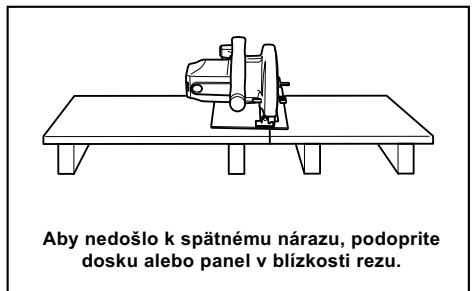

Abyste nedošlo k spätnému nárazu, podprite dosku alebo panel v blízkosti rezu.

000154

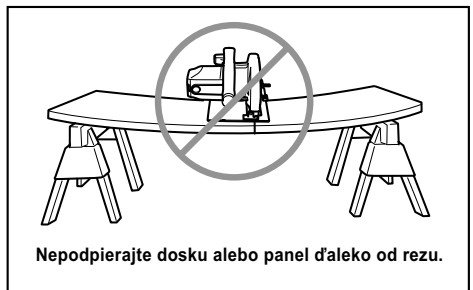

Nepodpierajte dosku alebo panel ďaleko od rezu.

000156

13. **Nepoužívajte tupé alebo poškodené ostria.** Nezaostrené alebo nesprávne pripravené ostria vytvárajú úzky zárez, čo spôsobuje nadmerné trenie, zovretie ostria a spätný náraz.
14. **Uzamykacie páčky nastavenia hĺbky a skosenia ostria musia byť pred rezaním utiahnuté a zaistené.** Ak sa nastavenia ostria počas rezania pohne, môže spôsobiť zovretie a spätný náraz.
15. **Maximálnu pozornosť venujte pri rezaní do existujúcich stien alebo iných zakrytých plôch.** Prenikajúca čepeľ môže prerezať predmety s dôsledkom spätného nárazu.
16. **VŽDY držte nástroj pevne oboma rukami. NIKDY nepokladajte ruku či prsty za pílu.** Ak dôjde k spätnému nárazu, píla by mohla ľahko odskočiť dozadu na vašu ruku, čo by mohlo spôsobiť vážne telesné poranenie.

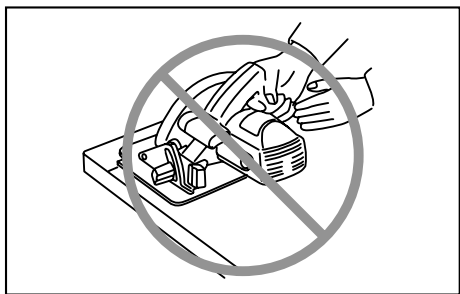

000194

17. **Nikdy pílu nepritláčajte. Tlačte pílu dopredu takou rýchlosťou, aby ostrie rezalo bez spomalenia.** Pritláčaním píly vznikne nerovnomerný rez, zníži sa presnosť a hrozí možný spätný náraz.

Funkcia spodného krytu

18. **Pred každým použitím skontrolujte dolný kryt, či je správne uzavretý. Nepoužívajte pílu, ak sa dolný kryt nepohybuje voľne a nezatvára sa ihneď. Nikdy neupínajte ani neupevňujte dolný kryt v otvorenej polohe.** Ak vám píla nechtiac spadne, dolný kryt sa môže ohnúť. Nadvihnite dolný kryt pomocou zatahovacej rukoväte a skontrolujte, či sa pohybuje voľne a nedotýka sa ostria ani žiadnej inej časti pri všetkých rezných uhloch a hĺbkach.
19. **Skontrolujte funkčnosť pružiny dolného krytu. Ak kryt a pružina nefungujú správne, pred použitím ich treba opraviť.** Dolný kryt môže fungovať lenivo, keď má poškodené časti, lepkavé uloženíny alebo nánosy.
20. **Dolný chránič treba zatiahnuť manuálne len pri špeciálnych rezoch, ako sú „zapichovacie rezy“ a „zložené rezy“.** Nadvihnite dolný chránič pomocou zatahovacej rúčky a pri preniknutí čepele do materiálu uvoľnite dolný

chránič. Pri všetkých ostatných spôsoboch pílenia by mal dolný chránič fungovať automaticky.

21. **Pred tým, ako pílu položíte na stôl alebo dlážku, pozrite sa, či dolný kryt zakrýva ostrie.** Nechránené zastavujúce sa ostrie spôsobí spätný pohyb píly, pričom prereže všetko, čo jej bude stáť v ceste. Majte na pamäti čas, ktorý trvá ostriu, kým sa zastaví po uvoľnení spínača.
22. **Ac chcete skontrolovať spätný kryt, otvorite ho rukou, následne ho uvoľnite a sledujte zatváranie krytu. Taktiež skontrolujte, že zatahovacia rukoväť sa nedotýka skrine náradia.** Ponechanie čepele bez ochrany je VEĽMI NEBEZPEČNÉ a môže viesť k vážnym osobným poraneniam.

Funkcia klína na štiepanie

23. **Používanie správnej pilovej čepele pre funkciu štiepacieho noža.** Ak chcete používať funkciu štiepacieho noža, hlavná časť čepele musí byť tenšia ako je štiepací nôž a rezná šírka čepele musí byť širšia ako je štiepací nôž.
24. **Nastavte štiepací nôž podľa popisu v tomto návode na používanie.** Nesprávne rozstupy, umiestnenie a zarovnanie môže spôsobiť, že štiepací nôž nebude môcť účinne zabrániť spätnému nárazu.
25. **Vždy používajte štiepací nôž, okrem prípadu rezania prepichovaním.** Štiepací nôž je potrebné po rezaní prepichovaním vymeniť. Štiepací nôž pri rezaní prepichovaním spôsobuje rušenie a môže spôsobiť spätný náraz.
26. **Aby štiepací nôž fungoval, musí sa upevniť na obrobok.** Štiepací nôž nie je účinný pri prevencii spätných nárazov pri krátkych rezoch.
27. **Nepoužívajte pílu, ak je štiepací nôž ohnutý.** Aj ľahká interferencia môže spomaliť rýchlosť približovania krytu.

Doplňujúce bezpečnostné výstrahy

28. **Zvlášť buďte opatrní pri rezaní vlhkého dreva, tlakom spracovaného stavebného dreva alebo dreva obsahujúceho hrče.** Zachovávajúte hladký posuv náradia bez znižovania rýchlosti čepele, aby ste predišli prehrievaniu hrotov čepele.
29. **Nepokúšajte sa odstraňovať rezaný materiál, kým sa čepeľ pohybuje. Pred uchopením rezaného materiálu počkajte, kým sa čepeľ nezastaví.** Čepele sa po vypnutí otáčajú.
30. **Nerežte klince. Pred rezaním skontrolujte, či na stavebnom dreve nie sú klince a prípadne ich odstráňte.**
31. **Širšiu časť základne píly položte na tú časť obrobku, ktoré je pevne podopretá, nie na časť, ktorá odpadne po vykonaní rezu. Príklad - obr. 1 ukazuje SPRÁVNY spôsob odrezania konca dosky a obr. 2 ukazuje NESPRÁVNY spôsob. Ak je obrobok krátky alebo malý, upnite ho svorkou. KRÁTKE KUSY NIKDY NEDRŽTE V RUKU!**

Fig. 1

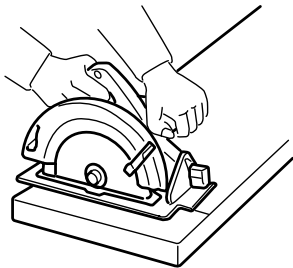

000147

Fig. 2

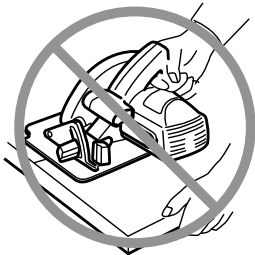

000150

32. Pred odtiahnutím nástroja po vykonaní rezu vždy počkajte, kým sa dolný kryt nezatvorí a ostrie sa úplne nezastaví.
33. Nikdy neskúšajte píliť s kotúčovou pilou uchytanou vo zveráku hore nohami. To by mohlo spôsobiť závažné nehody, lebo je to veľmi nebezpečné.

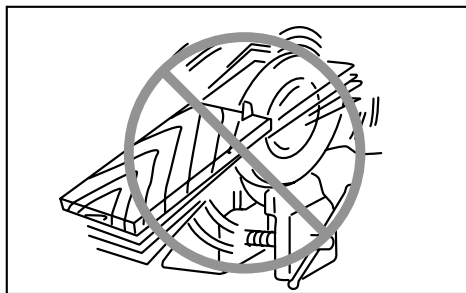

000029

34. Niektoré materiály obsahujú chemikálie, ktoré môžu byť jedovaté. Dávajte pozor, abyste ich nevdychovali alebo sa ich nedotýkali. Prečítajte si bezpečnostné materiálové listy dodávateľa.
35. Ostria nezastavujte bočným tlakom na pilové ostrie.
36. Vždy používajte ostria odporúčané v tomto návode. Nepoužívajte žiadne rozbrusovacie kotúče.

37. **Ostrie udržiavajte ostré a čisté.** Guma a živica z dreva stvrdnuté na ostriach spomaľujú pilu a zvyšujú riziko možnosti vzniku spätného nárazu. Ostrie udržiavajte čisté - najskôr ho vyberte z nástroja, potom ho vyčistite odstraňovačom guma a živice, horúcou vodou alebo petrolejom. Nikdy nepoužívajte benzín.
38. **Pri práci s nástrojom používajte protiprachovú masku a ochranu sluchu.**

TIETO POKYNY USCHOVAJTE.

⚠VAROVANIE:

NIKDY nepripustíte, aby pohodlie a dobrá znalosť výrobku (získané opakovaným používaním) nahradili presné dodržiavanie bezpečnostných pravidiel pre náradie. **NESPRÁVNE POUŽÍVANIE** alebo nedodržiavanie bezpečnostných pokynov uvedených v tomto návode na obsluhu môže spôsobiť vážne poranenia osôb.

POPIS FUNKCIE

⚠️POZOR:

- Pred nastavovaním nástroja alebo kontrolou jeho funkcie sa vždy presvedčte, že je vypnutý a vytiahnutý zo zásuvky.

Nastavenie hĺbky rezu

Fig.1

⚠️POZOR:

- Po nastavení hĺbky rezu vždy bezpečne dotiahnite páku.

Uvoľnite páku na pravítku hĺbky a posuňte podložku nahor alebo nadol. Pri požadovanej hĺbke rezu zabezpečte podložku dotiahnutím páky.

Čistejšie a bezpečnejšie rezy dosiahnete takým nastavením hĺbky rezu, aby pod obrobkom prečnieval len jeden zub. Používanie správnej hĺbky rezu pomáha znížiť prípadné nebezpečné SPÄTNÉ NÁRAZY, ktoré môžu spôsobiť zranenie osôb.

Skosené rezanie

Fig.2

Pre model 5603R, 5703R, 5705R, 5903R, 5103R

Uvoľnite nastavovacie skrutky vpredu a vzadu a nakloňte nástroj do požadovaného uhla pre úkosové rezy (0° -- 45°). Po nastavení pevne zaistite nastavovacie skrutky vpredu a vzadu.

Pre model 5143R

Uvoľnite nastavovaciu skrutku vpredu a vzadu a nakloňte nástroj do požadovaného uhla pre úkosové rezy (0° -- 60°). Po nastavení pevne zaistite nastavovaciu skrutku vpredu.

Zameriavanie

Pre 5603R, 5703R, 5705R, 5903R, 5103R

Fig.3

Fig.4

Priame rezy dosiahnete vyrovnaním polohy A na prednej strane podložky s vašou líniou rezu. Úkosový rez 45° dosiahnete jeho vyrovnaním s polohou B.

Pre 5143R

Fig.5

Vyrovnajete svoju líniu zamerania buď so zárezom 0° pre priame rezanie alebo so zárezom 30° pre rezanie v uhle 30° alebo so zárezom 45° pre rezanie v uhle 45° alebo so zárezom 60° pre rezanie v uhle 60°.

Nastavenie klinu na štiepanie dreva

Fig.6

Pri nastavovaní klinu na štiepanie dreva uvoľnite skrutku s hlavou s vybraním pre nástrčný kľúč pomocou príslušného kľúča, potom zdvihnite dolný pílový kryt. Nastavenia uvedené na obrázku dosiahnete posúvaním klinu nahor alebo nadol cez nerovnosti tak, aby bola medzi klinom a kotúčom píly správna vzdialenosť.

⚠️POZOR:

- Skontrolujte, či je klin na štiepanie dreva nastavený nasledovne:
Rozdiel medzi klinom a ozubením pílového kotúča nie je väčší ako 5 mm. Ozubenie kotúča nepresahuje viac ako 5 mm za spodný okraj klinu.

Zapínanie

Fig.7

⚠️POZOR:

- Pred pripojením nástroja do zásuvky vždy skontrolujte, či spúšť funguje správne a po uvoľnení sa vracia do vypnutej polohy.

Aby nedochádzalo k náhodnému vytiahnutiu spúšťacieho spínača, nachádza sa tu odomykacie tlačidlo. Nástroj spustíte stlačením uzamykacieho tlačidla a potiahnutím spúšťacieho tlačidla. Zastavíte ho uvoľnením spínača.

MONTÁŽ

⚠️POZOR:

- Než začnete na nástroji robiť akékoľvek práce, vždy sa predtým presvedčte, že je vypnutý a vytiahnutý zo zásuvky.

Vybratie alebo vloženie pílového kotúča

V tomto nástroji je možné používať nasledujúci kotúč:

Model	Maximálny priemer	Minimálny priemer	Hrúbka kotúča	Zárez
5603R	165 mm	150 mm	maximálne 1,6 mm	minimálne 1,9 mm
5703R, 5705R	190 mm	170 mm	maximálne 1,6 mm	minimálne 1,9 mm
5903R	235 mm	210 mm	maximálne 1,7 mm	minimálne 2,1 mm
5103R	270 mm	260 mm	maximálne 1,8 mm	minimálne 2,2 mm
5143R	355 mm	350 mm	maximálne 2,3 mm	minimálne 2,7 mm

006481

Hrúbka klinu na štiepanie dreva je 1,8 mm pre modely 5603R, 5703R a 5705R, alebo 2,0 mm pre modely 5903R a 5103R, alebo 2,5 mm pre model 5143R.

⚠️POZOR:

- Nepoužívajte pílové kotúče, ktoré nemajú vlastnosti uvedené v tomto návode.
- Nepoužívajte pílové kotúče, ktorých disk je hrubší alebo sklon zubov menší ako hrúbka klinu na štiepanie dreva.

Fig.8

⚠️POZOR:

- Uistite sa, že kotúč je vložený tak, aby zuby smerovali k prednej časti nástroja.
- Na vloženie alebo vybratie kotúča používajte výhradne kľúče spoločnosti Makita.
- Počas chodu píly nikdy netlačte posúvačový uzáver nadol.

Pri vyberaní kotúča úplne stlačte posúvačový uzáver tak, aby sa kotúč nemohol otáčať a príslušným kľúčom uvoľnite skrutku so šesťhrannou hlavou proti smeru hodinových ručičiek. Potom vyberte skrutku so šesťhrannou hlavou, vonkajšiu prírubu a kotúč.

Pílový kotúč vkladajte opačným postupom ako pri vyberaní. UISTITE SA, ŽE SKRUTKA SO ŠESTHRANNOU HLAVOU JE BEZPEČNE DOTIAHNUTÁ V SMERE HODINOVÝCH RUČÍČIEK.

Fig.9

Pri výmene kotúča je potrebné tiež vyčistiť horný a dolný pílový kryt od nahromadených pilín. Okrem toho je však potrebné pred každým použitím skontrolovať prevádzku dolného krytu.

Pripojenie vysávača

Fig.10

Ak chcete rezať bez prachu, k nástroju pripojte vysávač Makita. Pomocou skrutiek namontujte kĺb na nástroj. Potom podľa obrázka pripojte ku kĺbu hadicu vysávača.

PRÁCA

⚠POZOR:

- Nástroj pomaly posúvajte vpred v rovnej línii. Tlačéním alebo krútením nástroja sa prehreje motor a vzniknú nebezpečné nárazy, ktoré môžu spôsobiť vážne zranenie.

Nástroj držte pevne. Na nástroji je predné držadlo a zadná rukoväť. Nástroj sa drží najlepšie za obidve držadlá. Ak obidvomi rukami držíte pílu, nemôžete si ich porezať. Nastavte predložku na obrobok tak, aby sa pri rezaní nedotýkala kotúča. Potom zapnite nástroj a počkajte, kým kotúč nedosiahne plnú rýchlosť. Teraz nástroj len posúvajte vpred po povrchu obrobku, postupujte plynulo až do skončenia pílenia.

Čistý rez dosiahnete, keď bude vaša línia rezu priama a rýchlosť rezania jednotná. Ak rez nedodržiava vašu predpokladanú líniu rezu, nesnažte sa otočiť alebo tlačiť nástroj späť do línie rezu. Kotúč sa môže zadrieť a spôsobiť nebezpečné nárazy a prípadné vážne zranenie. Uvoľnite spínač, počkajte, kým sa kotúč zastaví a potom odtiahnite nástroj. Znovu nasmerujte nástroj na novú líniu rezu a začnite rezať znovu. Snažte sa vyhnúť polohovaniu, ktoré spôsobí, že operátor je vystavený trieskam a pilinám odletujúcim z píly. Používajte ochranu očí, zvýši sa vaša ochrana pred zranením.

Fig.11

⚠POZOR:

- Vždy je potrebné použiť klin na štiepanie dreva, okrem prípadov, keď sa zapichuje do stredú obrobku.

Ochranné zariadenie na pozdĺžne rezanie (vodiaca linka)

Fig.12

Pomocou pravítka na pozdĺžne rezanie môžete robiť výnimočne presné priame rezy. Pohodlne posúvajte pravítko k strane obrobku a skrutkami na prednej strane podložky ho zaistíte v polohe. Pomocou neho je možné urobiť opakované rezy s jednotnou šírkou.

ÚDRŽBA

⚠POZOR:

- Než začnete robiť kontrolu alebo údržbu nástroja, vždy se presvedčte, že je vypnutý a vytiahnutý zo zásuvky.
- Nepoužívajte benzín, riedidlo, alkohol ani nič podobné. Mohlo by to spôsobiť zmenu farby, deformácie alebo praskliny.

Výmena uhlíkov

Fig.13

Uhlíky pravidelne vyberajte a kontrolujte. Ak sú opotrebované až po medznú značku, vymeňte ich. Uhlíky musia byť čisté a musia voľne zapadať do svojich držiakov. Oba uhlíky treba vymieňať súčasne. Používajte výhradne rovnaké uhlíky. Pomocou šrauboväka odskrutkujte vekä uhlíkov. Vyjmite opotrebované uhlíky, vložte nové a zaskrutkujte vekä naspäť.

Fig.14

Kvôli zachovaniu BEZPEČNOSTI a SPOLAHLIVOSTI výrobkov musia byť opravy a akákoľvek ďalšia údržba či nastavovanie robené autorizovanými servisnými strediskami firmy Makita a s použitím náhradných dielov Makita.

VOLITEĽNÉ PRÍSLUŠENSTVO

⚠POZOR:

- Pre váš nástroj Makita, opísaný v tomto návode, doporučujeme používať toto príslušenstvo a nástavce. Pri použití iného príslušenstva či nástavcov môže hroziť nebezpečenstvo zranenia osôb. Príslušenstvo a nástavce sa môžu používať len na účely pre ne stanovené.

Ak potrebujete bližšie informácie týkajúce sa tohoto príslušenstva, obráťte sa na vaše miestne servisné stredisko firmy Makita.

- Pílové kotúče
- Ochranné zariadenie na pozdĺžne rezanie (vodiaca linka)
- Šesthranný francúzsky kľúč
- Kĺb

POZNÁMKA:

- Niektoré položky zo zoznamu môžu byť súčasťou balenia náradia vo forme štandardného príslušenstva. Rozsah týchto položiek môže byť v každej krajine odlišný.

ČESKÝ (originální návod k obsluze)

Legenda všeobecného vyzobrazení

1-1. Páčka	5-6. Základna	8-2. Zámek hřídele
2-1. Upínací šroub	5-7. Horní vodítko	9-1. Šroub s vnitřním šestihranem
3-1. Základní deska	6-1. Stavěcí výstupky	9-2. Vnější příruba
4-1. Horní vodítko	6-2. Šroub s vnitřním šestihranem (pro seřizení rozvřacího klínu)	9-3. Pilový list
4-2. Základna	6-3. Stavěcí výstupky	9-4. Vnitřní příruba
5-1. Řezy pod úhlem 60°	6-4. Hloubka řezu	10-1. Odsavač prachu
5-2. Řezy pod úhlem 45°	7-1. Odjišťovací tlačítko	13-1. Mezní značka
5-3. Řezy pod úhlem 30°	7-2. Spoušť	14-1. Šroubovák
5-4. Přímé řezy	8-1. Imbusový klíč	14-2. Víčko držáku uhlíku
5-5. List		

TECHNICKÉ ÚDAJE

Model	5603R	5703R	5705R	5903R	5103R	5143R	
Průměr listu	165 mm	190 mm	190 mm	235 mm	270 mm	355 mm	
Max. hloubka řezu	pod úhlem 90°	54 mm	66 mm	66 mm	85 mm	100 mm	130 mm
	pod úhlem 45°	38 mm	46 mm	46 mm	64 mm	73 mm	90 mm
Otáčky naprázdno (min ⁻¹)	5 000	4 800	4 800	4 500	3 800	2 700	
Celková délka	330 mm	356 mm	356 mm	400 mm	442 mm	607 mm	
Hmotnost netto	4,9 kg	5,7 kg	5,7 kg	7,2 kg	9,4 kg	14,0 kg	
Třída bezpečnosti	II/II	II/II	II/II	II/II	II/II	II/II	

• Vzhledem k neustálému výzkumu a vývoji zde uvedené technické údaje podléhají změnám bez upozornění.

• Technické údaje se mohou pro různé země lišit.

• Hmotnost podle EPTA – Procedure 01/2003

ENE078-2

Účel použití

Nářadí je určeno k provádění podélných a příčných přímých řezů nebo úhlových pokosových řezů do dřeva při pevném kontaktu s obrobkem. S vhodnými originálními pilovými kotouči Makita lze řezat i jiné materiály.

ENF002-2

Napájení

Zařízení je třeba připojit pouze k napájení se stejným napětím, jaké je uvedeno na výrobním štítku a může být provozováno pouze v jednofázovém napájecím okruhu se střídavým napětím. Nářadí je vybaveno dvojitou izolací a může být tedy připojeno i k zásuvkám bez zemnicího vodiče.

ENG905-1

Hlučnost

Typická vážená hladina hluku (A) určená podle normy EN60745:

Model 5603R

Hladina akustického tlaku (L_{pA}): 91 dB(A)
Hladina akustického výkonu (L_{WA}): 102 dB(A)
Nejistota (K): 3 dB (A)

Model 5143R

Hladina akustického tlaku (L_{pA}): 88 dB(A)
Hladina akustického výkonu (L_{WA}): 99 dB(A)
Nejistota (K): 3 dB (A)

Model 5703R, 5705R, 5903R

Hladina akustického tlaku (L_{pA}): 92 dB(A)
Hladina akustického výkonu (L_{WA}): 103 dB(A)
Nejistota (K): 3 dB (A)

Model 5103R

Hladina akustického tlaku (L_{pA}): 87 dB(A)
Hladina akustického výkonu (L_{WA}): 98 dB(A)
Nejistota (K): 3 dB (A)

Používejte ochranu sluchu

ENG900-1

Vibrace

Celková hodnota vibrací (vektorový součet tří os) určená podle normy EN60745:

Model 5603R

Pracovní režim: řezání dřeva
Emise vibrací ($a_{h,W}$): 2,5 m/s² nebo méně
Nejistota (K): 1,5 m/s²

Model 5103R, 5143R

Pracovní režim: řezání dřeva
Emise vibrací ($a_{h,W}$): 2,5 m/s² nebo méně
Nejistota (K): 1,5 m/s²

Pracovní režim: řezání kovu
Emise vibrací ($a_{h,M}$): 2,5 m/s² nebo méně
Nejistota (K): 1,5 m/s²

Model 5703R

Pracovní režim: řezání dřeva
Emise vibrací ($a_{h,W}$): 3,5 m/s²
Nejistota (K): 1,5 m/s²

Model 5903R

Pracovní režim: řezání dřeva
Emise vibrací ($a_{h,W}$): 3,0 m/s²
Nejistota (K): 1,5 m/s²

Pracovní režim: řezání kovu
Emise vibrací ($a_{h,M}$): 4,0 m/s²
Nejistota (K): 1,5 m/s²

Model 5705R

Pracovní režim: řezání dřeva
Emise vibrací ($a_{h,W}$): 2,5 m/s²
Nejistota (K): 1,5 m/s²

ENG901-1

- Deklarovaná hodnota emisí vibrací byla změněna v souladu se standardní testovací metodou a může být využita ke srovnávání nářadí mezi sebou.
- Deklarovanou hodnotu emisí vibrací lze rovněž využít k předběžnému posouzení vystavení jejich vlivu.

⚠VAROVÁNÍ:

- Emise vibrací během skutečného používání elektrického nářadí se mohou od deklarované hodnoty emisí vibrací lišit v závislosti na způsobu použití nářadí.
- Na základě odhadu vystavení účinkům vibrací v aktuálních podmínkách zajistěte bezpečnostní opatření k ochraně obsluhy (vezměte v úvahu všechny části pracovního cyklu, mezi něž patří kromě doby pracovního nasazení i doba, kdy je nářadí vypnuto nebo pracuje ve volnoběhu).

ENH101-16

Pouze pro země Evropy

Prohlášení ES o shodě

Společnost Makita Corporation jako odpovědný výrobce prohlašuje, že následující zařízení Makita:

popis zařízení:

Okružní pila

č. modelu/ typ: 5603R, 5703R, 5705R, 5903R, 5103R, 5143R

vychází ze sériové výroby

A vyhovuje následujícím evropským směrnicím:

2006/42/EC

Zařízení bylo rovněž vyrobeno v souladu s následujícími normami či normativními dokumenty:

EN60745

Technická dokumentace je k dispozici na adrese:

Makita International Europe Ltd.
Technical Department,
Michigan Drive, Tongwell,
Milton Keynes, Bucks MK15 8JD, England

30.1.2009



000230

Tomoyasu Kato

Ředitel

Makita Corporation

3-11-8, Sumiyoshi-cho,
Anjo, Aichi, 446-8502, JAPAN

GEA010-1

Obecná bezpečnostní upozornění k elektrickému nářadí

⚠ UPOZORNĚNÍ Přečtěte si všechna bezpečnostní upozornění a pokyny. Při nedodržení upozornění a pokynů může dojít k úrazu elektrickým proudem, požáru nebo vážnému zranění.

Všechna upozornění a pokyny si uschovejte pro budoucí potřebu.

GEB029-5

BEZPEČNOSTNÍ UPOZORNĚNÍ K OKRUŽNÍ PILE

Postupy při řezání

1. **⚠ NEBEZPEČÍ: Nepřibližujte ruce k pracovní oblasti ani ke kotouči. Druhou ruku držte na pomocném držadle nebo krytu motoru.** Přidržováním pily oběma rukama zamezíte poranění rukou.
2. **Nevkládejte ruce pod zpracovávaný díl.** Kryt vás nechrání před dotykem kotouče z dolní strany.
3. **Nastavte hloubku řezu na tloušťku dílu.** Pod dílem by měl být viditelný méně než jeden celý zub pilového kotouče.
4. **Nikdy nedržte řezaný díl v ruce ani si jej nepokládejte na nohy. Uchytěte díl ke stabilní podložce.** Je důležité zajistit řádné upevnění dílu, aby se omezilo na minimum riziko ohrožení těla, zachycení kotouče nebo ztráty kontroly.

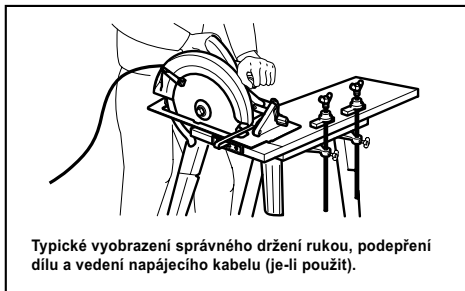

Typické vyobrazení správného držení rukou, podepření dílu a vedení napájecího kabelu (je-li použit).

000157

5. **Při práci v místech, kde může dojít ke kontaktu nástroje se skrytým elektrickým vedením nebo s vlastním napájecím kabelem, držte elektrické nářadí pouze za izolované části držadel.** Kontakt s vodičem pod napětím přenesou proud do nechráněných kovových částí nářadí a obsluha může utrpět úraz elektrickým proudem.
6. **Při podélném řezání vždy používejte podélné pravítko nebo přímé vodítko.** Zvýšíte tak přesnost řezu a omezíte možnost ohnutí kotouče.
7. **Vždy používejte kotouče správné velikosti a tvaru (diamantové versus kruhové) otvoru.** Kotouče neodpovídající upínacímu systému pily se budou pohybovat výstředně a způsobí ztrátu kontroly nad nástrojem.
8. **Nikdy nepoužívejte poškozené nebo nesprávné podložky nebo šroub kotouče.** Podložky a šroub kotouče jsou navrženy speciálně pro tuto pilu a zajišťují optimální funkci a provozní bezpečnost.

Zpětný ráz a související varování

- Zpětný ráz je náhlá reakce na skřípnutí, zachycení nebo nesprávně seřízený pilový kotouč, která způsobuje nekontrolované zvednutí pily z dílu a jeho vržení směrem k obsluze.
- Je-li kotouč sevřen nebo pevně zachycen uzavřením spáry, dojde k zastavení kotouče a reakce motoru vrhne jednotku s velkou rychlostí směrem k obsluze.
- Pokud se kotouč v řezu zkroutí nebo vychýlí, mohou se zuby na zadním okraji kotouče zařezat do horního povrchu dřeva, čímž dojde ke zvednutí kotouče ze spáry a vrhnutí nástroje směrem k obsluze.

Zpětný ráz je důsledkem špatného použití pily a/nebo nesprávných pracovních postupů či podmínek. Lze se mu vyhnout přijetím odpovídajících opatření, která jsou uvedena níže.

9. **Pilu držte pevně oběma rukama. Paže umístěte tak, abyste byli schopni odolat silám vznikajícím při zpětném rázu. Tělo udržujte na straně od nástroje. Nestůjte přímo za kotoučem.** Zpětný ráz by mohl způsobit vrhnutí pily zpět. Pokud pracovník přijme odpovídající opatření, je schopen kontrolovat síly vznikající při zpětném rázu.

10. **Pokud kotouč vážne nebo z jakéhokoliv důvodu chcete přerušit řezání, uvolněte spoušť a držte pilu bez pohybu v materiálu, dokud se kotouč úplně nezastaví. Nikdy pilu nevytahujte z materiálu ani jej netahejte směrem zpět, je-li v pohybu kotouč. V opačném případě může dojít ke zpětnému rázu.** Zjistěte příčinu vážnutí kotouče a přijměte odpovídající nápravná opatření.
11. **Spouštíte-li pilu opakovaně v dílu, umístěte pilový kotouč do středu drážky a zkontrolujte, zda zuby kotouče nejsou zakousnuty do materiálu.** Pokud pilový kotouč vážne, může se při opakovaném spuštění pily zvednout nebo vystřelit z dílu.
12. **Velké desky podepřete, abyste omezili na minimum riziko skřípnutí kotouče a zpětného rázu.** Velké desky mají tendenci prověšovat se svoji vlastní vahou. Podpěry je nutno umístit pod panel na obou stranách v blízkosti ryzky řezu a okraje desky.

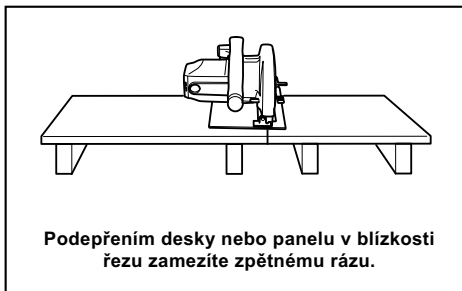

Podepřením desky nebo panelu v blízkosti řezu zamezíte zpětnému rázu.

000154

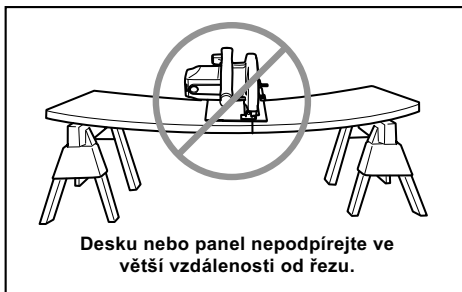

Desku nebo panel nepodpírejte ve větší vzdálenosti od řezu.

000156

13. **Nepoužívejte tupé nebo poškozené kotouče.** Nenaostřené nebo nesprávně nastavené kotouče řezou úzkou drážku, čímž dochází k nadměrnému tření, vážnutí kotouče a zpětnému rázu.
14. **Před zahájením řezání musí být dotaženy a zajištěny pojistné páčky nastavení hloubky a úkosu.** Dojde-li během řezání ke změně nastavení kotouče, kotouč může vážnout a může vzniknout zpětný ráz.

15. Při řezání do stávajících stěn či jiných nepřehledných míst zachovávejte zvýšenou opatrnost. Vyčivňující kotouč se může zařiznout do předmětů, jež mohou způsobit zpětný ráz.
16. Nástroj VŽDY držte pevně oběma rukama. NIKDY neumist'ujte ruce nebo prsty za pilu. Dojde-li ke zpětnému rázu, může pila snadno odskočit směrem zpět přes vaše ruce a způsobit vám tak vážné poranění.

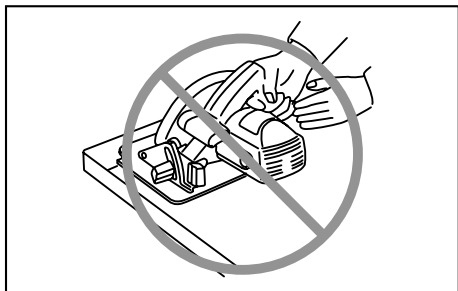

000194

17. Při práci s pilou nikdy nevnakládejte přílišnou sílu. Pilu tlačte vpřed tak, aby kotouč řezal bez zpomalování. Příliš silný tlak může způsobit nerovné řezy, ztrátu přesnosti a možnost vzniku zpětného rázu.

Funkce dolního krytu

18. Před každým použitím zkontrolujte řádné uzavření dolního krytu. S pilou nepracujte, pokud se dolní kryt nepohybuje volně a okamžitě se neuzavře. Nikdy neupínejte ani neuchycujte dolní kryt v otevřené poloze. Pokud pilu náhodně upustíte, může se dolní kryt ohnout. Zatahovacím držadlem zvedněte dolní kryt a ujistěte se, zda se kryt volně pohybuje a zda se ve všech úhlech a hloubkách řezu nedotýká kotouče ani žádné jiné části nářadí.
19. Zkontrolujte funkci pružiny dolního krytu. Pokud kryt a pružina nepracují správně, musí být před zahájením provozu opraveny. Dolní kryt se může pohybovat pomalu z důvodu poškozených dílů, lepkavých usazenin nebo nahromadění odpadního materiálu.
20. Dolní kryt zatahujte ručně pouze při provádění speciálních řezů, jimiž jsou například „zapichovací“ či „kombinované řezy“. Zvedněte dolní kryt pomocí zatahovacího držadla. Jakmile kotouč vejde do materiálu, musí být dolní kryt uvolněn. Při všech jiných typech řezání by měl dolní kryt pracovat automaticky.
21. Před položením pily na pracovní stůl nebo podlahu se vždy přesvědčte, zda dolní kryt zakrývá kotouč. Nechráněný dobíhající kotouč způsobí pohyb nářadí směrem zpět, při němž pila pořeže okolí se jí dostane do cesty. Dejte pozor,

neboť po uvolnění spínače se kotouč zastaví až za určitou dobu.

22. Chcete-li provést kontrolu dolního krytu, otevřete dolní kryt rukou a pusťte jej – sledujte přítom zavírání krytu. Zkontrolujte také, zda se zatahovací držadlo nedotýká pláště nářadí. Ponechání kotouče nekrytého je VELMI NEBEZPEČNÉ a může vést k vážným zraněním.

Funkce rozevřacího klínu

23. Použijte vhodný pilový kotouč pro rozevřací klín. K zajištění funkce rozevřacího klínu je nutné, aby byla šířka kotouče menší než šířka rozevřacího klínu a šířka řezu kotouče musí být širší než tloušťka rozevřacího klínu.
24. Rozvřací klín seřídte podle popisu v návodu k obsluze. Nesprávná rozteč, umístění a seřízení může narušit funkci rozevřacího klínu jako prevence zpětného rázu.
25. Rozvřací klín používejte vždy s výjimkou zapichování. Rozvřací klín musí být po zapichování nainstalován zpět. Rozvřací klín během zapichování překáží a může způsobit zpětný ráz.
26. Má-li rozevřací klín pracovat, musí být umístěn do dílu. Rozvřací klín není účinný jako prevence zpětného rázu při provádění krátkých řezů.
27. Nepoužívejte pilu, je-li rozevřací klín ohnutý. I mírná odchylka může zpomalit rychlost zavírání krytu.

Další bezpečnostní upozornění

28. Při řezání vlhkého dřeva, tlakově impregnovaného řeziva nebo sukovitého dřeva pracujte se zvýšenou opatrností. Nářadí veďte do řezu plynule, aby se pohyb pracovního nástroje nezpomaloval a nedocházelo k přehřívání břitů.
29. Neodebírejte uřezaný materiál, pokud se kotouč otáčí. Před uchopením uřezaného materiálu počkejte, až se kotouč zastaví. Kotouč po vypnutí nářadí ještě dobíhá.
30. Neřežte hřebíky. Před zahájením řezání zkontrolujte a odstraňte z dřeva všechny případné hřebíky.
31. Širší stranu základny pily položte na tu část dílu, která je pevně podepřena a nikoliv na část, která po provedení řezu odpadne. Příklad na obrázku 1 ilustruje SPRÁVNÝ způsob odřezání konce desky a obrázek 2 NESPRÁVNÝ způsob. Pokud je díl krátký nebo malý, upněte jej. NIKDY NEDRŽTE KRÁTKÉ DÍLY RUKOU!

Fig. 1

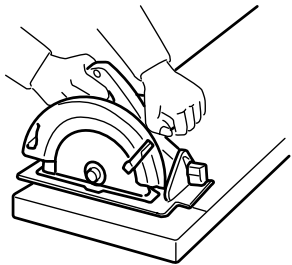

000147

Fig. 2

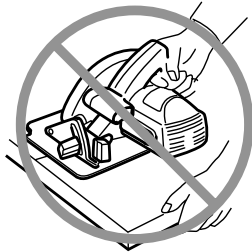

000150

32. Před odložením nářadí po dokončení řezu se přesvědčte, zda se dolní kryt zavřel a zda se kotouč úplně zastavil.
33. Nikdy se nepokoušejte řezat okružní pilou uchycenou vzhůru nohama ve svěráku. Tento postup je mimořádně nebezpečný a může způsobit vážné nehody.

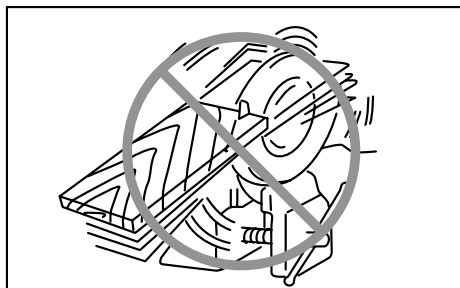

000029

34. Některé materiály obsahují chemikálie, které mohou být jedovaté. Dávejte pozor, abyste je nevedchovali nebo se jich nedotýkali. Přečtěte si bezpečnostní materiálové listy dodavatele.
35. Nezastavujte pilové kotouče vyvinutím postranního tlaku.
36. Vždy používejte kotouče doporučené v této příručce. Nepoužívejte žádné brusné kotouče.
37. Řezací kotouč udržujte v naostřeném stavu a čistotě. Smála a pryskyřice zatvrdnutá na kotouči pilu zpomaluje a zvyšuje potenciální nebezpečí

zpětného rázu. Při čištění kotouč nejprve vyjměte z nářadí a pak jej vyčistěte prostředkem k odstraňování smůly a pryskyřice, horkou vodou nebo petrolejem. Nikdy nepoužívejte benzín.

38. Při používání nástroje noste protiprachovou masku a ochranu sluchu.

TYTO POKYNY USCHOVEJTE.

⚠VAROVÁNÍ:

NEDOVOLTE, aby pohodlnost nebo pocit znalosti výrobku (získaný na základě opakovaného používání) vedly k zanedbání dodržování bezpečnostních pravidel platných pro tento výrobek. **NESPRÁVNÉ POUŽÍVÁNÍ** nebo nedodržení bezpečnostních pravidel uvedených v tomto návodu k obsluze může způsobit vážné zranění.

POPIS FUNKCE

⚠POZOR:

- Před nastavováním nástroje nebo kontrolou jeho funkce se vždy přesvědčte, že je vypnutý a vytažený ze zásuvky.

Nastavení hloubky řezu

Fig.1

⚠POZOR:

- Po nastavení hloubky řezu vždy pevně dotáhněte páčku.

Uvolněte páčku na vodítku pro nastavení hloubky a přesuňte základnu nahoru nebo dolů. Na požadované hloubce řezu základnu zajistěte utažením páčky.

Chcete-li dosáhnout čistších a bezpečnějších řezů, nastavte hloubku řezu tak, aby pod řezaný díl nevyčníval více než jeden zub listu. Použití správných hloubek řezu pomáhá omezovat nebezpečí ZPĚTNÝCH RÁZŮ, které mohou způsobit zranění.

Šikmé řezání

Fig.2

Modely 5603R, 5703R, 5705R, 5903R, 5103R

Povolte upínací šrouby vpředu a vzadu a sklopte nástroj na požadovaný úhel šikmého řezu (0° - 45°). Po nastavení opět upínací šrouby vpředu a vzadu pevně utáhněte.

Model 5143R

Povolte upínací šroub vpředu a sklopte nástroj na požadovaný úhel šikmého řezu (0° - 60°). Po nastavení opět upínací šroub vpředu pevně utáhněte.

Zaměřování

Modely 5603R, 5703R, 5705R, 5903R, 5103R

Fig.3

Fig.4

Požadujete-li přímé řezy, vyrovnejte polohu A na přední straně základny s rýskou řezání. Pokud chcete provádět šikmé řezy 45°, vyrovnejte s rýskou řezání polohu B.

Model 5143R

Fig.5

Vyrovnejte zaměřovací rýsku buď se zářezem 0° pro přímé řezání, nebo se zářezem 30° pro šikmé řezy 30°, zářezem 45° pro šikmé řezy 45° nebo zářezem 60° pro šikmé řezy 60°.

Seřízení rozvíracího klínu

Fig.6

Imbusovým klíčem povolte šroub s vnitřním šestihranem pro seřízení rozvíracího klínu a poté zvedněte dolní kryt kotouče. Posuňte rozvírací klín nahoru nebo dolů přes dva výstupky jak je ilustrováno na obrázku, aby bylo dosaženo správné vzdálenosti mezi rozvíracím klínem a pilovým kotoučem.

⚠POZOR:

- Dbejte, aby byl rozvírací klín seřízen tak, že: Vzdálenost mezi rozvíracím klínem a ozubeným věncem pilového kotouče není větší než 5 mm. Ozubený věnec nepřesahuje o více než 5 mm dolní okraj rozvíracího klínu.

Zapínání

Fig.7

⚠POZOR:

- Před připojením nástroje do zásuvky vždy zkontrolujte, zda spoušť funguje správně a po uvolnění se vrací do vypnuté polohy.

Jako prevence náhodného stisknutí spouště je k dispozici odjišťovací tlačítko. Chcete-li nástroj uvést do chodu, zamáčkněte odjišťovací tlačítko a stiskněte spoušť. Chcete-li nástroj vypnout, uvolněte spoušť.

MONTÁŽ

⚠POZOR:

- Než začnete na nástroji provádět jakékoliv práce, vždy se předtím přesvědčte, že je vypnutý a vytažený ze zásuvky.

Demontáž a instalace pilového kotouče

Tento nástroj lze provozovat s následujícím kotoučem.

Model	Max. průměr	Min. průměr	Tloušťka kotouče	Spára
5603R	165 mm	150 mm	1,6 mm nebo menší	1,9 mm nebo větší
5703R, 5705R	190 mm	170 mm	1,6 mm nebo menší	1,9 mm nebo větší
5903R	235 mm	210 mm	1,7 mm nebo menší	2,1 mm nebo větší
5103R	270 mm	260 mm	1,8 mm nebo menší	2,2 mm nebo větší
5143R	355 mm	350 mm	2,3 mm nebo menší	2,7 mm nebo větší

006481

Tloušťka rozvíracího klínu je 1,8 mm u modelů 5603R, 5703R a 5705R, 2,0 mm u modelu 5903R a 5103R a 2,5 mm u modelu 5143R.

⚠POZOR:

- Nepoužívejte pilové kotouče nesplňující technické parametry uvedené v této příručce.
- Nepoužívejte pilové kotouče, jejichž disk má větší tloušťku nebo jejichž sestava je menší než tloušťka rozvíracího klínu.

Fig.8

⚠POZOR:

- Dbejte, aby byl list nainstalován tak, aby na přední straně nástroje směřovaly zuby nahoru.
- Při instalaci a demontáži listu používejte pouze klíč Makita.
- Nikdy neaktivujte zámek hřídele, je-li pila v provozu.

Při demontáži kotouče stiskněte úplně zámek hřídele tak, aby se kotouč neotáčel, a poté pomocí imbusového klíče povolte proti směru hodinových ručiček šroub s šestihrannou hlavou. Následně demontujte šroub s šestihrannou hlavou, vnější přírubu a kotouč.

Při instalaci listu použijte opačný postup demontáže. DBEJTE NA ŘÁDNÉ DOTAŽENÍ ŠROUBU S

ŠESTIHRANNOU HLAVOU VE SMĚRU HODINOVÝCH RUČÍČEK.

Fig.9

Při výměně kotouče rovněž nespomeňte očistit horní a dolní kryt kotouče od usazených pilin. Provedení těchto kroků však neznamená, že lze před každým použitím zanedbat kontrolu funkce dolního krytu.

Připojení odsavače prachu

Fig.10

K zajištění čistoty během řezání připojte k nástroji odsavač prachu Makita. Pomocí šroubů k nástroji připevněte spojku. Poté ke spojce připojte hadici odsavače prachu, jak je ilustrováno na obrázku.

PRÁCE

⚠POZOR:

- Nástroj zlehka posunujte dopředu po přímé rýse. Pokud na nástroj budete tlačit nebo jej zkroutíte, dojde k přehřátí motoru a nebezpečnému zpětnému rázu s rizikem těžkého zranění.

Uchopte pevně nástroj. Nástroj je vybaven přední rukojetí a zadním držadlem. Použijte obojí k pevnému uchopení nástroje. Budete-li pilu držet oběma rukama, nemůžete si ruce pořezat kotoučem. Ustavte základnu na řezaný díl bez toho, aby došlo ke kontaktu s kotoučem. Poté nástroj zapněte a počkejte, dokud kotouč nedosáhne plných otáček. Nyní jednoduše posunujte nástroj dopředu po povrchu dílu. Udržujte jej rovně a pomalu posunujte až do ukončení řezu.

Chcete-li dosáhnout čistých řezů, udržujte přímou dráhu řezu a rovnoměrnou rychlost posunu. Pokud řez nesleduje přesně dráhu zamýšleného řezu, nepokoušejte se o otočení nebo násilně přesunout nástroj zpět na rýsu řezu. V opačném případě by mohlo dojít k ohnutí kotouče, nebezpečnému zpětnému rázu a potenciálnímu vážnému poranění. Uvolněte spínač, počkejte na zastavení kotouče a poté nástroj vytáhněte. Ustavte nástroj na novou dráhu řezu a zahajte řez znovu. Pokuste se vyvarovat takového umístění nástroje, při kterém je obsluha vystavena třískám a pilinám vylétujícím z pily. Předjedte poranění použitím ochrany očí.

Fig.11

⚠POZOR:

- Rozvírací klín je třeba používat vždy s výjimkou zapichování ve středu zpracovávaného dílu.

Podélné pravítko (Vodící pravítko)

Fig.12

Praktické podélné pravítko umožňuje provádění vysoce přesných přímých řezů. Jednoduše posuňte podélné pravítko těsně k boku dílu a zajistěte jej v této poloze pomocí šroubu na přední straně základny. Pravítko také umožňuje opakované provádění řezů se stejnou šířkou.

ÚDRŽBA

⚠POZOR:

- Než začnete provádět kontrolu nebo údržbu nástroje, vždy se přesvědčte, že je vypnutý a vytažený ze zásuvky.
- Nikdy nepoužívejte benzín, benzen, ředidlo, alkohol či podobné prostředky. Mohlo by tak dojít ke změnám barvy, deformacím či vzniku prasklin.

Výměna uhlíků

Fig.13

Uhlíky pravidelně vyjímajte a kontrolujte. Jsou-li opotřebené až po mezní značku, vyměňte je. Uhlíky musí být čisté a musí volně zapadat do svých držáků. Oba uhlíky je třeba vyměňovat současně. Používejte výhradně stejné uhlíky.

Pomocí šroubováku odšroubujte víčka uhlíků. Vyjměte opotřebené uhlíky, vložte nové a zašroubujte víčka nazpět.

Fig.14

Kvůli zachování BEZPEČNOSTI a SPOLEHLIVOSTI výrobku musí být opravy a veškerá další údržba či seřizování prováděny autorizovanými servisními středisky firmy Makita a s použitím náhradních dílů Makita.

VOLITELNÉ PŘÍSLUŠENSTVÍ

⚠POZOR:

- Pro váš nástroj Makita, popsany v tomto návodu, doporučujeme používat toto příslušenství a nástavce. Při použití jiného příslušenství či nástavců může hrozit nebezpečí zranění osob. Příslušenství a nástavce lze používat pouze pro jejich stanovené účely.

Potřebujete-li bližší informace ohledně tohoto příslušenství, obraťte se na vaše místní servisní středisko firmy Makita.

- Pilové kotouče
- Podélné pravítko (Vodící pravítko)
- Imbusový klíč
- Spojka

POZNÁMKA:

- Některé položky seznamu mohou být k zařízením přibaleny jako standardní příslušenství. Přibaleno příslušenství se může v různých zemích lišit.

Makita Corporation
Anjo, Aichi, Japan

884364F971

www.makita.com