



(D)

# Montage,- Betriebs- und Wartungsanleitung

## HADEF Stirnradflaschenzug

### Figur 21/12

als Einschienen-Rollfahrwerk

HR

als Einschienen-Haspelfahrwerk

HH



**HADEF**

Internet Download: [www.doc.hadef.de/b2112\\_d.pdf](http://www.doc.hadef.de/b2112_d.pdf)

 **HINWEIS!**

Für unvollständige Maschinen finden sie die Montage bzw. Einbauanleitung unter dem Kapitel „Montage“

© by Heinrich de Fries GmbH

Heinrich de Fries GmbH, Gauss Str. 20, D-40235 Düsseldorf

Heinrich de Fries GmbH wird im Weiteren als HADEF bezeichnet.

Originalbetriebsanleitung in deutscher Sprache.

Übersetzungen in andere Sprachen sind aus dem deutschen Original erstellt.

Eine Kopie kann bei HADEF schriftlich angefordert werden.

Änderungen vorbehalten.

## Inhaltsverzeichnis

<b>1</b>	<b>Information</b> .....	<b>4</b>
<b>2</b>	<b>Sicherheit</b> .....	<b>5</b>
2.1	Warnhinweise und Symbole .....	5
2.2	Sorgfaltspflicht des Betreibers .....	5
2.3	Anforderungen an das Bedienpersonal .....	6
2.4	Bestimmungsgemäße Verwendung .....	6
2.5	Grundlegende Sicherheitsmaßnahmen .....	7
<b>3</b>	<b>Transport und Lagerung</b> .....	<b>8</b>
3.1	Transport .....	8
3.2	Transportsicherung .....	8
3.3	Lagerung .....	8
<b>4</b>	<b>Beschreibung</b> .....	<b>9</b>
4.1	Anwendungsbereiche .....	9
4.2	Aufbau .....	9
4.3	Funktionsbeschreibung .....	9
4.4	Wichtige Bauteile .....	10
<b>5</b>	<b>Technische Daten</b> .....	<b>11</b>
5.1	Spurweite einstellen .....	11
5.2	Montage auf dem Träger .....	12
5.3	Werkzeuge .....	13
<b>6</b>	<b>Bedienung</b> .....	<b>14</b>
<b>7</b>	<b>Inbetriebnahme</b> .....	<b>15</b>
7.1	Allgemein .....	15
7.2	Lastkette .....	15
<b>8</b>	<b>Sicherheitsprüfung</b> .....	<b>16</b>
<b>9</b>	<b>Funktionsprüfung</b> .....	<b>17</b>
9.1	Kontrollen vor dem ersten Start .....	17
9.2	Funktionsprüfung .....	17

<b>10</b>	<b>Instandhaltung</b> .....	<b>18</b>
10.1	Allgemeines .....	18
10.2	Überwachung.....	18
10.3	Lastkette wechseln .....	18
<b>11</b>	<b>Prüfung</b> .....	<b>19</b>
11.1	Wiederkehrende Prüfungen.....	19
11.2	Prüfung - Lastkette.....	19
11.3	Prüfung - Lasthaken.....	20
11.4	Prüfung - Sperrklinke.....	20
11.5	Prüfung - Bremssystem .....	21
11.6	Prüfung - Aufhänge- und Lasthakenbolzen .....	21
<b>12</b>	<b>Wartung</b> .....	<b>22</b>
12.1	Lastkette.....	22
12.2	Umlenkrollen.....	22
12.3	Lasthaken.....	23
12.4	Getriebe.....	23
12.5	Fahrwerk .....	23
12.6	Gewindelastdruckbremse.....	23
12.7	Schmierstoffe - Auswahl .....	24
12.8	Schmierstoffe für Lebensmittelindustrie – Auswahl (optional*).....	24
<b>13</b>	<b>Störung</b> .....	<b>25</b>
<b>14</b>	<b>Abhilfe</b> .....	<b>26</b>
<b>15</b>	<b>Außerbetriebnahme</b> .....	<b>27</b>
15.1	Vorübergehende Außerbetriebnahme .....	27
15.2	Endgültige Außerbetriebnahme/Entsorgung.....	27

## 1 Information

HADEF Produkte erfüllen die Forderungen der Europäischen Union, insbesondere der EG Maschinenrichtlinie 2006/42/EG.

Unser gesamtes Unternehmen ist qualifiziert nach dem Qualitätssicherheitssystem ISO 9001.

Bei HADEF unterliegt die Fertigung der Einzelteile laufenden, strengen Zwischenkontrollen.

HADEF Produkte werden nach der Montage einer Endkontrolle mit Überlast unterzogen.

Für den Hebezeugbetrieb gelten in der Bundesrepublik Deutschland u.a. die Bestimmungen der Unfallverhütungsvorschriften BGV D8, BGV D6 und BGR 500.

Die zugesagte Leistungsfähigkeit der Geräte und die Erfüllung eventueller Garantieansprüche setzen die Einhaltung aller Angaben dieser Anleitung voraus.

HADEF Produkte werden ordnungsgemäß verpackt. Dennoch kontrollieren Sie Ihre Ware nach Erhalt auf Transportschäden. Eventuelle Beanstandungen melden Sie unverzüglich dem Transportunternehmen.

Diese Anleitung ermöglicht den sicheren und effizienten Umgang mit dem Gerät. Abbildungen in dieser Anleitung dienen dem grundsätzlichen Verständnis und können von der tatsächlichen Ausführung abweichen.

### **HINWEIS!**

Wir verweisen auf die vorgeschriebenen Prüfungen der Geräte vor der ersten Inbetriebnahme, vor einer Wiederinbetriebnahme und auf die regelmäßig wiederkehrenden Prüfungen.

In anderen Ländern sind zusätzlich die dort geltenden nationalen Vorschriften zu beachten.

## 2 Sicherheit

### 2.1 Warnhinweise und Symbole

In der vorliegenden Dokumentation werden die Gefahren und Hinweise wie folgt eingestuft und dargestellt:

 <b>GEFAHR!</b>	Bezeichnet eine Gefährdung mit einem hohen Risikograd, die, wenn sie nicht vermieden wird, den Tod oder eine schwere Verletzung zur Folge hat.
--	--

 <b>WARNUNG!</b>	Bezeichnet eine Gefährdung mit einem mittleren Risikograd, die, wenn sie nicht vermieden wird, den Tod oder eine schwere Verletzung zur Folge haben könnte.
---	---

 <b>VORSICHT!</b>	Bezeichnet eine Gefährdung mit einem niedrigen Risikograd, die, wenn sie nicht vermieden wird, eine geringfügige oder mäßige Verletzung bzw. Schäden am Produkt oder in seiner Umgebung zur Folge haben könnte.
--	---



### HINWEIS!

Bezeichnet Anwendungstipps und andere nützliche Informationen.



Gefährdung durch Elektrizität.



Gefährdung in explosionsgefährdeten Bereichen.

### 2.2 Sorgfaltspflicht des Betreibers

Das Gerät wurde unter Berücksichtigung einer Risikobeurteilung und nach sorgfältiger Auswahl der einzuhaltenden harmonisierten Normen, sowie weiterer technischer Spezifikationen konstruiert und gebaut. Es entspricht damit dem Stand der Technik und gewährleistet ein Höchstmaß an Sicherheit.

Schnittstelle unseres Lieferumfangs ist das komplette Gerät von der Aufhängung bis zum Lasthaken bzw. der Steuerung, falls diese im Auftrag enthalten ist. Weitere Betriebsmittel, Werkzeuge, Anschlagmittel sowie Hauptenergiezuführungen müssen gem. den entsprechenden Richtlinien und Vorschriften montiert werden. Für explosionsgeschützte Geräte müssen all diese Teile für den Explosionsschutz zugelassen bzw. geeignete sein. Hierfür ist der Betreiber verantwortlich.

Diese Sicherheit kann in der betrieblichen Praxis jedoch nur dann erreicht werden, wenn alle dafür erforderlichen Maßnahmen getroffen werden. Es unterliegt der Sorgfaltspflicht des Betreibers des Gerätes, diese Maßnahmen zu planen und ihre Ausführung zu kontrollieren.

Betriebsanleitungen um Anweisungen einschließlich Aufsichts- und Meldepflichten zur Berücksichtigung betrieblicher Besonderheiten, z.B. hinsichtlich Arbeitsorganisation, Arbeitsabläufe, eingesetztem Personal, ergänzen.

Der Betreiber muss insbesondere sicherstellen, dass:

- das Gerät nur bestimmungsgemäß verwendet wird
- das Gerät nur in einwandfreiem, funktionstüchtigen Zustand betrieben wird und besonders die Sicherheitseinrichtungen regelmäßig auf ihre Funktionstüchtigkeit überprüft werden.
- erforderliche persönliche Schutzausrüstungen für das Bedienungs-, Wartungs- und Reparaturpersonal zur Verfügung stehen und benutzt werden.
- die Betriebsanleitung stets in einem leserlichen Zustand und vollständig am Einsatzort des Gerätes zur Verfügung steht.
- nur qualifiziertes und autorisiertes Personal das Gerät bedient, wartet und repariert.
- dieses Personal regelmäßig in allen zutreffenden Fragen der Arbeitssicherheit und des Umweltschutzes unterwiesen wird, sowie die Bedienungsanleitung und insbesondere die darin enthaltenen Sicherheitshinweise kennt.
- alle ggf. an dem Gerät angebrachten Sicherheits- und Warnhinweise nicht entfernt werden und leserlich bleiben.
- Geräte, die speziell für den Explosionsschutz ausgewiesen sind, müssen bauseits mit einem Ableitwiderstand von  $< 10^6 \Omega$  gegenüber Erde, geerdet werden.

 <b>WARNUNG!</b>
Es ist nicht zulässig konstruktive Veränderungen an dem Gerät vorzunehmen

### 2.3 Anforderungen an das Bedienpersonal

Mit der selbsttätigen Bedienung der Geräte dürfen nur befähigte Personen betraut werden, die hierzu geeignet und hiermit vertraut sind. Sie müssen vom Unternehmer zum Bedienen der Geräte beauftragt sein.

Das Personal muss vor Arbeitsbeginn die Betriebsanleitung und hier besonders das Kapitel Sicherheitshinweise, gelesen haben.

Dies gilt in besonderem Maße für nur gelegentlich an dem Gerät tätig werdendes Personal, z.B. beim Rüsten, Warten oder Instand setzen.



#### **GEFAHR!**

Um schwerste Verletzungen zu verhindern ist bei Arbeiten mit dem Gerät folgendes zu beachten:

- persönliche Schutzausrüstung benutzen
- keine langen offenen Haare tragen
- keine Ringe, Ketten oder anderen Schmuck tragen
- keine lose Kleidung tragen

### 2.4 Bestimmungsgemäße Verwendung

- Die zulässige Belastung der Geräte darf nicht überschritten werden! Ausgenommen ist eine evtl. Belastungsprüfung vor der ersten Inbetriebnahme durch eine anerkannte befähigte Person nach UVV BGV D6.
- Die zulässige Umgebungstemperatur beim Betrieb der Geräte beträgt  $-20^{\circ}\text{C}$  bis  $+40^{\circ}\text{C}$ !
- Mit defekten Geräten und Lastaufnahmemitteln darf erst weitergearbeitet werden, wenn sie instand gesetzt wurden! Es dürfen nur original HADEF – Ersatzteile verwendet werden. Bei Nichtbeachtung erlöschen alle Gewährleistungsansprüche an HADEF.
- Bei eigenmächtigen Umbauten an den Geräten durch den Betreiber erlischt Haftung und Garantie

Vertikales Heben und Senken nicht geführter Lasten. In Verbindung mit Laufkatzen und Kranfahrwerken können Lasten auch horizontal verfahren werden.



#### **GEFAHR!**

Insbesondere ist ein Einsatz nicht zulässig:

- für das Losreißen festsitzender Lasten, das Schleifen von Lasten sowie Schrägzug
- in explosionsgefährdeter Umgebung, es sei denn, das Gerät wurde für diesen Zweck modifiziert und entsprechend durch Hinweise gekennzeichnet.
- für Personentransport
- wenn sich Personen unter schwebender Last aufhalten



#### **HINWEIS!**

Werden die Geräte nicht bestimmungsgemäß verwendet, so ist ein sicherer Betrieb nicht gewährleistet

Für alle Personen- und Sachschäden die aus nicht bestimmungsgemäßer Verwendung entstehen ist alleine der Betreiber verantwortlich

**2.5 Grundlegende Sicherheitsmaßnahmen**

- Montage-, Bedienungs- und Wartungsanweisung beachten
- Warnhinweise an Geräten und in der Anleitung beachten
- Sicherheitsabstände einhalten
- Für gute Sicht bei den Arbeitsvorgängen sorgen
- Die Geräte nur bestimmungsgemäß verwenden
- Die Geräte dienen allein zum Bewegen von Gütern. Personen dürfen in keinem Fall bewegt werden.
- Die Geräte nie über die angegebene zulässige Tragfähigkeit belasten
- Unfallverhütungsvorschriften (UVV) beachten
- Beim Einsatz außerhalb Deutschlands die jeweiligen nationalen Vorschriften beachten
- Gebäudewände, Decken, Böden oder Konstruktionen – an oder auf denen die Geräte montiert oder eingehangen werden, müssen eine ausreichende Stabilität besitzen. Im Zweifelsfall ist ein Statiker zu befragen
- Nach längerem Nichtbenutzen des Gerätes alle funktionswichtigen Bauteile durch Sichtprüfung kontrollieren und beschädigte Bauteile gegen neue Original- Ersatzteile austauschen
- Kein defektes Gerät benutzen; auf abnormale Betriebsgeräusche achten
- Bei Störungen sofort den Arbeitsvorgang stoppen und Fehler beseitigen
- Schäden und Mängel sofort einem Verantwortlichen melden
- Bei Arbeiten mit dem Gerät Personen in unmittelbarer Nähe warnen
- Bestimmungen Lastaufnahmemittel UVV BGR500 für das form-, und kraftschlüssige Anschlagen von Lasten beachten.
- Das Anschlagmittel oder die Last muss sicher im Lasthaken eingehängt sein und im Hakengrund aufliegen.
- Die Sicherheitsfallen von Haken müssen geschlossen sein
- Gehäuse darf nirgends anliegen
- Senken der Last beenden, wenn der Unterblock oder die Last aufsetzt oder daran gehindert wird, sich weiter abzusenken
- Die Lastkette darf nicht verdreht sein
- Verdrehte Ketten müssen vor dem Einhängen der Last ausgerichtet werden
- Der richtige Verlauf der Kettenglieder ist an der Schweißnaht zu erkennen
- Die Kettenglieder müssen immer in eine Richtung fluchten
- Nirgends mit Last oder Haken anprallen
- Motorischer Betrieb ist nicht zulässig





Bild 1

Die Geräte sind nicht für Dauerbetrieb bestimmt. Um unzulässig hohe Temperaturen der Bremsscheiben zu vermeiden dürfen folgende max. ununterbrochenen Einsatzzeiten nicht überschritten werden.

Leichter Betrieb	geringe Häufigkeit der größten Last	= 60 min
Mittlerer Betrieb	etwa gleiche Häufigkeit von kleinen, mittleren und großen Lasten	= 30 min
Schwerer Betrieb	nahezu ständig große Lasten	= 15 min

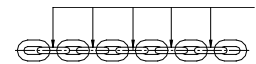
- Hiernach mindestens 15 Minuten Pausenzeiten zur Abkühlung der Hubwerkbremse einräumen

 **WARNUNG!**

Es ist nicht zulässig:

- eine größere Last als die Nennlast der Geräte zu heben
- bei Geräten mit Rutschkupplung; diese zu manipulieren
- gelängte oder beschädigte Ketten oder Seile weiter zu nutzen. Tauschen Sie diese sofort gegen neue Originalteile aus
- mit der Lastkette bzw. dem Seil eine Last umschlingen oder über Kanten zu legen oder ziehen
- beschädigte Lasthaken (z.B. durch Hammerschläge) zu richten; sie müssen durch Originalhaken ausgetauscht werden

### 3 Transport und Lagerung



#### **VORSICHT!**

Transportarbeiten dürfen nur durch qualifiziertes Personal ausgeführt werden. Für Schäden die aus nicht sachgemäßem Transport oder unsachgemäßer Lagerung entstanden sind wird keine Haftung übernommen.

#### 3.1 Transport

HADEF- Geräte werden vor Auslieferung kontrolliert und ggf. ordnungsgemäß verpackt.

- Die Geräte nicht stürzen oder werfen.
- Geeignete Transportmittel verwenden.

Transport und Transportmittel richten sich nach den örtlichen Gegebenheiten.

#### 3.2 Transportsicherung



#### **HINWEIS!**

Bei Geräten mit Transportsicherung muss diese vor Inbetriebnahme entfernt werden.

#### 3.3 Lagerung

- Das Gerät an einem sauberen und trockenen Ort lagern
- Das Gerät vor Verschmutzung, Feuchtigkeit und Schäden durch geeignete Abdeckung schützen
- Ketten, Haken, Seile und Bremsen vor Korrosion schützen.





## 4 Beschreibung

### 4.1 Anwendungsbereiche

Die Geräte sollten möglichst in einem überdachten Raum installiert sein.

Bei Installation im Freien schützen Sie die Geräte vor beeinträchtigenden Witterungseinflüssen wie z.B. Regen, Schnee, Hagel, direkter Sonneneinstrahlung, Staub, usw. Hierzu empfehlen wir ein Wetterschutzdach in Parkposition. In feuchter Umgebung, verbunden mit stärkeren Temperaturschwankungen sind die Funktion durch Kondensationsbildung gefährdet.

Umgebungstemperatur - 20°C / + 40°C. Luftfeuchtigkeit 100% oder weniger, jedoch nicht unter Wasser.

	 <b>GEFAHR!</b>
Ein Einsatz in explosionsgefährdeter Atmosphäre ist untersagt!	

### 4.2 Aufbau

HADEF Stirnradflaschenzüge kompakter Bauart sind Einschienenfahrwerke mit fest eingebauten manuellen Hubwerken.

Als Einschienen-Rollfahrwerk oder  
als Einschienen-Haspelfahrwerk

Bedienung von Hand mittels Haspelkette.



Bild 2

### 4.3 Funktionsbeschreibung

Durch Ziehen an einem der Stränge der endlosen Handkette des Hubwerkes wird die Last gehoben oder gesenkt. Eine Lastdruckbremse verhindert das selbsttätige Senken der Last nach Loslassen der Handkette.

In Verbindung mit Haspelfahrwerken wird durch Ziehen an der Handkette das Fahrwerk nach links oder rechts verfahren.

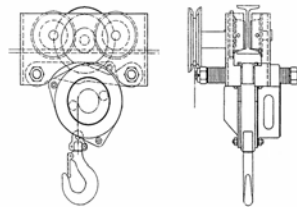
Bei Rollfahrwerken wird durch Schieben an der Last oder bei unbelasteten Geräten durch Ziehen an der Lastkette verfahren.

#### **HINWEIS!**

Der beste Schutz vor Funktionsstörungen bei extremen Umgebungseinflüssen ist eine regelmäßige Benutzung des Gerätes.

#### **4.4 Wichtige Bauteile**

##### **4.4.1 Getriebe**

Getriebeteile aus hochwertigen Materialien.

##### **4.4.2 Lastdruckbremse**

Zum Halten der Last in beliebiger Position. Gehärtete Sicherheitssperrklinken.

##### **4.4.3 Gehäuse**

Je nach Ausführung aus Stahlblech oder Aluminium Druckguss (Nicht bei Ex-Ausführung).

Im Falle von ex-geschützten Geräten sind die Gehäuse ausschließlich aus Stahlblech.

##### **4.4.4 Lastkette**

Nach EN 818-7-T in Sondergüte. Alle einzelnen Komponenten sind genau aufeinander abgestimmt. Nur Originalketten verwenden.

##### **4.4.5 Lasthaken**

Geschmiedeter Stahl. Drehbar, dadurch wird das verdrehen der Kette beim Anschlagen vermieden. Mit Hakensicherung.

## 5 Technische Daten

### HH

Tragfähigkeit	kg	500	1000	1500	2000	3000	5000	7500	10000
Anzahl der Kettenstränge		1	1	1	1	2	2	3	4
Lastkette	mm	5x15	6,3x19,1	7,1x21	8x24	7,1x21	9x27	9x27	9x27
Lastbolzengröße bei Trägerflanschbreite von-bis	1N mm	50-146	50-135	66-185	66-185	74-196	74-192	119-215	119-215
Lastbolzengröße bei Trägerflanschbreite von-bis	2N mm	147-302	136-220	186-310	187-310	197-310	193-310	216-310	216-310
Hub bei Abhaspelung von 30 m Handkette	mm	1112	690	519	423	260	151	101	67
Handkettenzug-Heben	N	228	284	343	353	353	333	343	353
Fahrweg bei Abhaspelung von 30 m Handkette	mm	7,8	10	9,8	9,8	6,3	6,3	6,3	6,4
Handkettenzug -Fahren	daN	6,5	10	11	15	11	17		21
Gewicht bei 3 m Laufbahnhöhe	ca. kg	22	31	52	56	92	121	230	250
Gewicht je m Mehrhub	kg	2,5	2,8	3,1	3,3	4,2	5,4	7,2	8,9

### HR

Tragfähigkeit	kg	500	1000	1500	2000	3000	5000
Anzahl der Kettenstränge		1	1	1	1	2	2
Lastkette	mm	5x15	6,3x19,1	7,1x21	8x24	7,1x21	9x27
Lastbolzengröße bei Trägerflanschbreite von-bis	1N mm	50-146	50-135	66-185	66-185	74-196	74-192
Lastbolzengröße bei Trägerflanschbreite von-bis	2N mm	147-302	136-220	186-310	187-310	197-310	193-310
Handkettenzug-Heben	N	228	284	343	353	353	333
Gewicht bei 3 m Laufbahnhöhe	ca. kg	21	27	47	51	86	114
Gewicht je m Mehrhub	kg	1,5	1,8	2,1	2,3	3,2	4,4

### 5.1 Spurweite einstellen

Das Fahrwerk ist für verschiedene Trägerflanschbreiten einstellbar. Die Einstellung auf die entsprechende Trägerflanschbreite "B" ist Typen- und größenabhängig und wird wie folgt vorgenommen:

- Auf den Lastbolzen (2) des Fahrwerks befinden sich Distanzrohre (5) und/oder Einstellscheiben (6)
- Das Maß "X" wird dadurch eingestellt, dass diese Einstellscheiben (6) von außen nach innen ("X" größer) oder von innen nach außen ("X" kleiner) gelegt werden
- Einstellscheiben (6) und ggf. vorhandene Gummischeiben (typenabhängig) halten den Abstand für den Lasthaken frei. Die Last muss unbedingt mittig unter dem Träger hängen um beide Seitenschilder gleichmäßig zu belasten.
- Eine ggf. vorhandene Aufhängeöse (9) bei größeren Lastbolzen muss nach Sicherung noch schwenkbar sein.
- Zur Begrenzung Sechskantmutter (3) und Sicherungsmuttern (4) festziehen
- Flanschbreite "B" und Maß "X" müssen kontrolliert werden. Ggf. Einstellung wiederholen

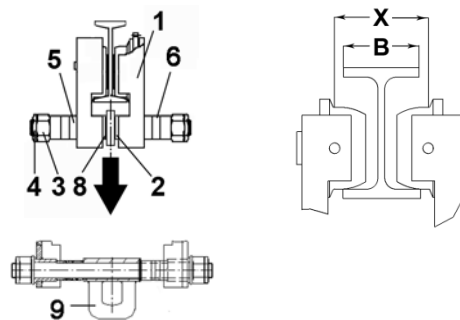

- 1 Die Seitenschilder
- 2 Lastbolzen
- 3 Sechskantmutter
- 4 Sicherungsmuttern
- 5 Distanzrohren
- 6 Einstellscheiben
- 7 ---
- 8 Gummischeibe (typenabhängig)
- 9 Aufhängeöse

## 5.2 Montage auf dem Träger

- 1 Sechskantmutter (3) und Sicherungsmuttern (4) festziehen
- 2 Fahrwerk an der Stirnseite des Trägerflansches aufschieben
- 3 Ist dies nicht möglich, kann das Fahrwerk auch von unten auf den Laufbahnträger montiert werden.
- 4 Hierfür sind auf der Seite ohne Antrieb die Sechskantmutter (3) und Sicherungsmutter (4) zu entfernen
- 5 Die Seitenschilder (1) sind soweit auseinander zu ziehen, bis das Fahrwerk von unten über den Laufbahnträgerflansch geschoben werden kann Abschließend das Fahrwerk wieder auf die richtige Spurweite zusammenschieben
- 6 Einstellscheiben (6) und Distanzrohre (5) durch Festziehen der Sechskantmutter (3) und Sicherungsmutter (4) sichern



Bild 3

### 5.2.1 Bolzensicherung mit Feststerring

Lastbolzensicherung mittels Stellringen (1) und Sicherungsschrauben (3)

- Zum Korrigieren der Trägerflanscbreite und Montage auf den Träger sind die Sicherungsschrauben (3) auf deiner Fahrwerksseite zu entfernen
- Nach Einstellen des Maßes "X" und Montage auf den Träger, Sicherungsschrauben (3) wieder montieren und mit Mutter (4) sichern
- Beim Auseinanderziehen der Seitenschilder wird auch die Fahrtriebsschwelle verschoben
- Hierzu Sicherungsschrauben am Wellenlager lösen und nach dem Zusammenschieben der Seitenschilder wieder sichern

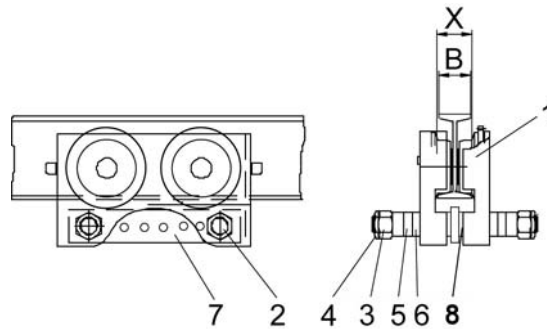

Bild 4



- 1 Stelling
- 2 Lastbolzen
- 3 Sicherungsschraube
- 4 Sechskantmutter
- 5 Einstellscheibe

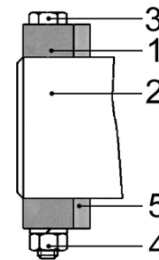

## VORSICHT!

Der Abstand "X" zwischen den Spurkränzen der Laufrollen muss bei Fahrwerken bis 3,2t: 2-3 mm (je Seite 1-1,5 mm) und bei Fahrwerken ab 4t: 3-5 mm (je Seite 1,5-2,5 mm) größer sein als die Flanscbreite "B" des Trägers

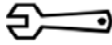
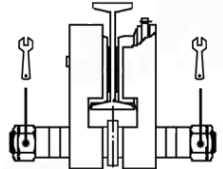
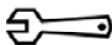
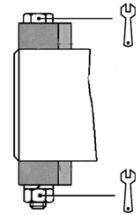
5.3 Werkzeuge

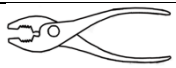
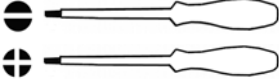
Tragfähigkeit	Größe	Werkzeug	Einsatz	
0,5t 1t bis 2t bis 3,2t bis 6,3t bis 10t	SW27 SW36 SW46 SW55 SW60 SW75		Lastbolzen	
12,5t bis 60t	SW22 SW24		Lastbolzen mit Stelling	
			div.	
			div.	
	div.		div.	

## 6 Bedienung

Mit der Bedienung der Hebezeuge und Krane dürfen nur Personen betraut werden, die hiermit vertraut sind. Sie müssen vom Unternehmer zum Bedienen des Gerätes beauftragt sein. Der Unternehmer muss dafür sorgen, dass die Bedienungsanleitung am Gerät vorhanden und dem Bedienungspersonal zugänglich ist.

Heben und Senken durch Ziehen an der endlosen Handkette.

Heben – am rechten Strang ziehen – Handkettenrad dreht sich im Uhrzeigersinn

Senken – am linken Strang ziehen – Handkettenrad dreht sich gegen den Uhrzeigersinn



Bild 5

Einschienenrollfahrwerke – Fahren durch Drücken an der Last

Einschienenhaspelfahrwerke – Fahren durch ziehen an der Haspelkette

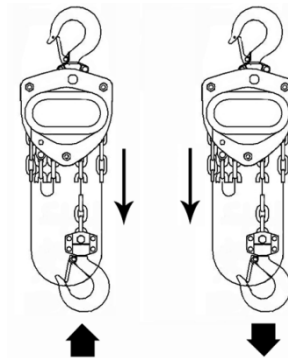

### **WARNUNG!**

Das Hebezeug muss immer mittig unter dem Träger bzw. der Aufhängung hängen

## 7 Inbetriebnahme

### 7.1 Allgemein

Einsatzland Bundesrepublik Deutschland: Beachten Sie die Unfallverhütungsvorschriften, insbesondere die Vorschriften der BGV D8, BGV D6 und BGR 500 (VBG9a).

Andere Einsatzländer: Prüfung wie oben, Beachtung der nationalen Vorschriften und der Angaben in dieser Anleitung!

#### **HINWEIS!**

Geräte bis 1000 kg Tragfähigkeit und ohne kraftbetriebene Fahr- oder Hubwerke müssen vor der ersten Inbetriebnahme durch eine „befähigte Person“ abgenommen werden.

Geräte über 1000 kg Tragfähigkeit oder mit mehr als einer kraftbetriebenen Kranbewegung; zum Beispiel außer Heben noch Katzfahren, müssen vor der Inbetriebnahme durch eine „anerkannte befähigte Person“ abgenommen werden.

Ausgenommen hiervon „betriebsfertige Geräte“ nach BGV D6 II§25(4) mit entsprechender CE-Konformitätserklärung.

#### **Definitionen „befähigte Person“ (ehemals Sachkundiger)**

Eine „befähigte Person“ ist, welche durch ihre Berufsausbildung, ihre Berufserfahrung und ihre zeitnahe berufliche Tätigkeit über die erforderlichen Fachkenntnisse zur Prüfung der Arbeitsmittel verfügt.

#### **Definition „anerkannte befähigte Person“ (ehemals anerkannter Sachverständiger)**

Eine „anerkannte befähigte Person“ ist, welche durch ihre fachliche Ausbildung und Erfahrung Kenntnisse auf dem Gebiet des zu prüfenden Arbeitsmittels besitzt und mit den einschlägigen staatlichen Arbeitsschutzvorschriften, berufsgenossenschaftlichen Vorschriften und allgemeinen anerkannten Regeln der Technik vertraut ist. Diese befähigte Person muss regelmäßig Arbeitsmittel entsprechender Bauart und Bestimmungen prüfen und gutachterlich beurteilen. Diese Befähigung wird durch zugelassene Überwachungsstellen (ZÜS) entsprechend erteilt.

### 7.2 Lastkette

- Vor Inbetriebnahme muss die Lastkette korrekt angeordnet und geölt sein.
- Warnhinweisschild und Befestigungsdraht von der Kette entfernen.



#### **VORSICHT!**

Kein Fett zum Schmieren der Lastkette verwenden  
Ohne Schmierung weder Haftung noch Gewährleistung

#### **HINWEIS!**

Erheblich höhere Kettenlebensdauer durch dauerhafte gute Schmierung

## **8 Sicherheitsprüfung**

Vor der ersten Inbetriebnahme, bzw. Wiederinbetriebnahme, ist zu prüfen, ob:

- ggf. vorhandene Befestigungsschrauben angezogen und Steckbolzen, Klappstecker und Sicherungseinrichtungen, vorhanden und gesichert sind.
- die Ketten korrekt angeordnet, geölt und in gutem Zustand sind



## 9 Funktionsprüfung

### 9.1 Kontrollen vor dem ersten Start

#### Hubantrieb

- Lastketten dürfen nicht verdreht sein.
- Lastkette vor der ersten Belastung mit Getriebeöl oder geeignetem Kettenschmierstoff schmieren.

#### Fahrtrieb

- Die offene Verzahnung des Fahrtriebes muss gefettet sein.

#### Haspelantrieb für Haspelfahrwerk

- Auf richtigen Sitz der Handkette achten, sie darf nicht verdreht sein und muss frei hängen.

### 9.2 Funktionsprüfung

#### Hubantrieb

Funktion Heben und Senken zunächst ohne Last prüfen.

Funktion der Bremse mit Last prüfen. Die Last muss gehalten werden.

#### Fahrwerke

Fahrwerk vorsichtig bis an die Endlagen fahren und die Lage der Endanschläge prüfen.

## 10 Instandhaltung

### 10.1 Allgemeines

Alle Überwachungs-, Wartungs- und Instandhaltungsarbeiten dienen dem sicheren Betrieb des Gerätes, somit sind sie gewissenhaft durchzuführen.

- Arbeiten nur von „befähigten Personen“ durchführen lassen.
- Arbeiten nur in entlastetem Zustand durchführen.
- Prüfungsergebnisse und getroffene Maßnahmen schriftlich festhalten.

### 10.2 Überwachung

Die angegebenen Überwachungs- und Wartungsintervalle gelten für normale Bedingungen und Ein-Schicht-Betrieb. Bei erschwerten Einsatzbedingungen, wie z.B. häufigem Betrieb unter Volllast oder besonderen Umgebungsbedingungen wie z.B. Hitze, Staub etc., müssen die Intervalle entsprechend verkürzt werden.

### 10.3 Lastkette wechseln



#### **VORSICHT!**

Bei sichtbaren Beschädigungen jedoch spätestens beim Erreichen der Ablegereife; d.h. wenn z.B. ein oder mehrere Tabellenmaße bei der Prüfung der Kette erreicht sind, die Kette korrodiert oder plastisch gelängt ist, muss die Kette gewechselt werden.

Bei jedem Kettenwechsel sind auch die Kettenräder zu überprüfen und ggf. auszuwechseln.

Vorgehensweise:

- Neue Ketten nur im entlasteten Zustand und genauso einziehen, wie die im Gerät befindlichen Ketten.
- Kette von der Endbefestigung lösen und ein seitlich offenes Kettenglied darin einhängen.

- Ein seitlich offenes Kettenglied kann einfach durch Herausschleifen eines Stückes erzeugt werden. Die Öffnung muss Kettengliedstärke haben.



Bild 6

- Neue Originalkette gleicher Größe und geölt ebenfalls in das seitlich offene Kettenglied hängen und einziehen.
- Kette nicht verdreht einbauen
- Auf fluchtende Kettenglieder achten.
- Kette an die Endbefestigung montieren.

## 11 Prüfung

### 11.1 Wiederkehrende Prüfungen

Unabhängig von den Vorschriften der einzelnen Länder sind HADEF Hebezeuge mindestens einmal jährlich durch eine befähigte Person oder eine anerkannte befähigte Person bei Kranen, auf ihre Funktionssicherheit zu prüfen.

In Deutschland sind die Unfallverhütungsvorschriften BGV D6, BGV D8, BGR500 und DIN 15020 zu beachten. In anderen Ländern gelten die o.g. Prüfungen und die nationalen Sicherheitsvorschriften der einzelnen Länder.

#### 11.1.1 Zu prüfende Teile

Zu prüfen sind:

- Maße von Lastkette, Lasthaken, Sperrklinken, Bolzen, Sperrräder, Bremsbeläge. Diese sind mit den Tabellenmaßen zu vergleichen
- Sichtprüfung auf Verformungen, Abrieb, Anrisse und Korrosion

 **VORSICHT!**  
Bei Erreichen der jeweiligen Verschleißgrenze muss das Teil gegen ein neues Originalteil ausgetauscht werden.

	bei Inbetriebnahme	tägliche Prüfungen	1.Wartung nach 3 Monaten	Prüfung Wartung alle 3 Monate	Prüfung Wartung alle 12 Monate
Schraubenverbindungen überprüfen	X				X
Funktionen- Heben, Senken, prüfen	X	X			
Funktion - Bremse prüfen	X	X			
bei Ratschzügen Funktion – Kettenfreilauf prüfen	X	X			
Bremse – Bremsbelagverschleiß überprüfen					X
Kettenräder, Sperrräder, Sperrklinken, Bolzen prüfen					X
Lastkette reinigen und ölen	X		X	X	
Lastkette – Längung und Verschleiß prüfen					X
Lasthaken – auf Anrisse und Verformung überprüfen					X
Lasthaken - Hakensicherungen prüfen	X	X			
Lager der Kettenumlenkrollen- überprüfen und schmieren			X		X
Kettenumlenkrollen - prüfen			X	X	
Begrenzungspuffer - prüfen	X				X
Laufrollen – Verschleiß - prüfen					X
Fahrwerkantriebsritzel – Schmierung – prüfen	X				X
Prüfung des Gerätes durch eine befähigte Person (wiederkehrende Prüfung)					X

 **WARNUNG!**  
Bei Unter- bzw. Überschreitung eines oder mehrerer Maße, oder wenn Anrisse oder Korrosion festgestellt werden, müssen die Teile gegen Original- Ersatzteile ausgetauscht werden

### 11.2 Prüfung - Lastkette

nach DIN 685-Teil 5

L11 = Teilungsvergrößerung über 11 Kettenglieder

L1 = Teilungsvergrößerung über 1 Kettenglied

dm= gemittelte Glieddicke



Bild 7

**Kettenabmessungen**

Maße mm	Kettengröße				
	5x15	6,3x19,1	7,1x21	8x24	9x27
L11	171,4	216,6	238,8	272,1	300,8
L1	16,0	20,1	22,4	25,3	28,1
dm	4,6	5,7	6,5	7,2	8,2

**! WARNUNG!**  
Bei Erreichen der Tabellenmaße durch Verschleiß oder Verformung die Kette austauschen!

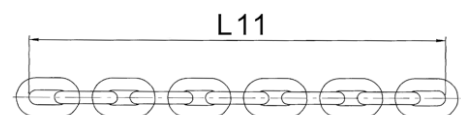
**11.3 Prüfung - Lasthaken**

Lasthaken

- X = Messstrecke Hakenmaulweite
- Y = Messstrecke ab Haken Nr. 6
- H = Hakengrunddicke



Bild 8

Tabelle 1

Maß mm	Tragfähigkeit/Kettenstränge							
	0,5/1	1/1	1,5/1	2/2	3/2	5/2	7,5/3	10/4
X bzw. Y	27/35	33/45	33,5/47	37/52	43,5/62,5	51/79	64/85	64/85
H	16,8	21	25,2	28,3	35,6	43,2	60,4	60,4

Vor Inbetriebnahme  
Messdaten eintragen:

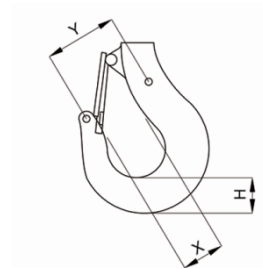
Tragfähigkeit	t
X bzw. Y	mm
H	mm

Tabellenmaße sind theoretische Abmessungen ohne Toleranzangaben.

**! VORSICHT!**  
Wird das Maß der Hakenmaulweite durch Verformung um 10% überschritten oder das Maß der Hakengrunddicke durch Verschleiß um 5% unterschritten, ist der Haken auszutauschen!

**11.4 Prüfung - Sperrklinke**

	A	V <sub>min</sub>
kg	mm	mm
250	16	14,5
500	20	18,5
1000-3000	24,6	23
5000-10000	24,5	23

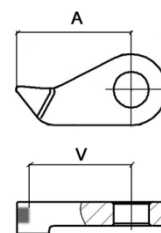

### 11.5 Prüfung - Bremssystem

Sperrrad (A) mit Bremsbelägen

	D	V <sub>min</sub>	tn	tv <sub>min</sub>
kg	mm	mm	mm	mm
500	62	59	7	5
1000-1500	69	66	9	7
2000	82	79	11	9
3000	69	66	9	7
5000-10000	118	115	11	9

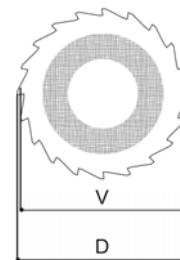

### 11.6 Prüfung - Aufhänge- und Lasthakenbolzen

	Aufhängebolzen		Lasthakenbolzen	
	dn	dv <sub>min</sub>	dn	dv <sub>min</sub>
kg	mm	mm	mm	mm
500	7,4	7	12	11,4
1000	8,5	8	12	11,4
1500-3000	10,2	9,6	16	15,2
5000-10000	13	12,2	16	15,2

<p>Technical drawing of a lifting bolt (Aufhängebolzen) showing diameter dn and dv.</p>	<p>Technical drawing of a load hook bolt (Lasthakenbolzen) showing diameter dn and dv.</p>
---	--

## 12 **Wartung**

### 12.1 **Lastkette**

Kettenverschleiß in den Gelenkstellen ist überwiegend auf ungenügende Wartung der Kette zurückzuführen. Um eine optimale Schmierung der Gelenke zu gewährleisten, muss die Kette in regelmäßigen, auf den Einsatz abgestimmten Zeitabständen, geschmiert werden.



- Beim Schmiervorgang mit kriechfähigem Öl, ist die Kette zu entlasten, damit das Öl die verschleißbeanspruchten Gelenke benetzen kann.
- Es genügt nicht, die Ketten von außen zu schmieren, weil in diesem Fall nicht gewährleistet ist, dass sich in den Gelenkstellen ein Schmierfilm aufbaut.
- Bei konstantem Hubweg der Kette muss auf den Umschaltbereich von Hub- in Senkbewegung besonders geachtet werden.
- Eine sorgfältig ausgeführte Schmierung der Kette verlängert die Standzeit der Kette ungefähr um das 20-fache gegenüber dem trockenen, ungeschmierten Zustand.
- Verschmutzte Ketten mit Petroleum oder einem ähnlichen Reinigungsmittel abwaschen, keinesfalls die Kette erhitzen.
- Kette immer im entlasteten Zustand schmieren. Die aneinander liegenden Gelenkstellen müssen stets Schmierstoff aufweisen, ansonsten kommt es zu erhöhtem Kettenverschleiß.
- Kette mit kriechfähigem Schmierstoff z.B. Getriebeöl, schmieren.
- Bei verschleißfördernden Umgebungseinflüssen, wie z.B. Sand etc. sollte ein Trockenschmiermittel, wie z.B. Grafitpulver, verwendet werden.
- Beim Schmiervorgang muss der Verschleißzustand der Kette mit überprüft werden.

Einsatz		Empfehlung		Intervall
Lastkette		Getriebeöl z.B.: FUCHS RENOLIN PG 220 oder Kettenschmiermittel <b>KEIN</b> Fett verwenden!	0,2 l	3 Monate

 **VORSICHT!**

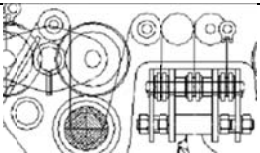

Kein Fett zum Schmieren der Lastkette verwenden  
Ohne Schmierung weder Haftung noch Gewährleistung

### 12.2 **Umlenkrollen**

Einsatz		Empfehlung		Intervall
Umlenkrollen		FUCHS RENOLIT FEP2	1 kg	12 Monate

### 12.3 Lasthaken

- Kontrolle der Lasthaken und Umlenkrollen 1x jährlich
- Lager der Haken und Umlenkrollen 1x jährlich reinigen und mit Fett schmieren
- Gleitlagerbuchsen sind wartungsfrei
- Bei Verschleiß der Lager bzw. Gleitlagerbuchsen ist die komplette Umlenkrolle auszutauschen



Einsatz		Empfehlung		Intervall
Lasthaken Lagerung (Gleitlagerbuchsen sind wartungsfrei)		FUCHS RENOLIT FEP2	0,1 kg	12 Monate

### 12.4 Getriebe

Regelmäßige Schmierstoffkontrolle ist erforderlich. Reinigung und Nachfettung der Verzahnung nach ca. 3 Jahren. Wir empfehlen einen Schmierstoff der Klasse EP2 oder gleichwertige Produkte. Verkürzte Wartungsintervalle bei schwierigen Betriebsbedingungen (z.B. Staub, permanenter Einsatz mit Nennlast usw.).

### 12.5 Fahrwerk

- Fahrwerkgetriebe lebensdauergeschmiert, Nachfüllen des Schmierstoffs ist in der Regel nicht erforderlich
- Laufrollenzahnkränze ¼ jährlich bzw. bei Bedarf früher, mit Fett zu schmieren

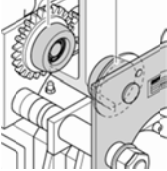
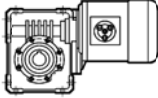
Einsatz		Empfehlung		Intervall
Laufrollenzahnkränze Antriebsritzel		FUCHS RENOLIT FEP2	0,5 kg	3 Monate
Fahrgetriebe soweit vorhanden		SHELL Tivela S320	---	Lebensdauer- geschmiert

### 12.6 Gewindelastdruckbremse

Bei der Überprüfung wird der Bremsbelagverschleiß kontrolliert. Die Bremsbeläge auswechseln, wenn die Verschleißgrenze bereits an einer Stelle des Belages erreicht ist, wie dies evtl. bei ungleichmäßig abgenutzten Belägen der Fall sein kann.

 **VORSICHT!**  
Die Bremsbeläge müssen frei von Brüchen sein. Öl-, Fett-, Schmutz- und Feuchtigkeit auf den Belägen sollte möglichst vermieden werden, da dies einen erhöhten Verschleiß verursacht.

**12.7 Schmierstoffe - Auswahl**

FUCHS	SHELL	ESSO	MOBIL	TOTAL	CASTROL	KLÜBER
Renolit FEP 2	Alvania EP 2	Unirex EP 2	Mobilux EP 2	MULTIS EP2	--	--
Stabylan 5006	--	--	--	--	Optimol Viscoleb 1500	Klüberoil 4UH 1-1500

**12.8 Schmierstoffe für Lebensmittelindustrie – Auswahl (optional\*)**

	SHELL	MOBIL	CASTROL
Getriebe	FM Grease HD2	Mobilegrease FM 222	--
Lastkette	--	Lubricant FM 100	Optimol Viscoleb 1500
Lasthaken Umlenkrollen Zahnkränze Antriebsritzel	FM Grease HD2	Mobilegrease FM 222	--

\* muss bei Bestellung angegeben werden



## 13 Störung

Bei Störungen muss folgendes beachtet werden:

- Störungsbeseitigungen nur durch qualifiziertes Personal
- Geräte gegen unbeabsichtigte Wiederinbetriebnahme sichern
- Mit einem Warnschild darauf hinweisen, dass das Gerät nicht betriebsbereit ist
- Aktionsbereich der beweglichen Geräteteile absichern
- Kapitel "Allgemeine Sicherheitshinweise" lesen

Hinweise zur Behebung von Störungen in nachfolgender Tabelle

Zur Beseitigung von Störungen wenden Sie sich an unsere Serviceabteilung.



### **VORSICHT!**

Störungen, die durch Verschleiß oder Beschädigungen von Bauteilen wie Seilen, Ketten, Kettenräder, Achsen, Lager, Bremsenteilen usw. entstehen, sind durch Austausch der betreffenden Teile gegen Originalersatzteile zu beseitigen

**14 Abhilfe**

Fehler	Ursache	Behebung
Last wird nicht gehoben	Überbelastung	Last auf Nennlast reduzieren
	Festsitzen der Last	Freisetzen der Last
	Bremsbeläge verschlissen	Wartung durchführen und Bremsbeläge erneuern
	Lastkette verdreht	Lastkette ausrichten
	defekte Kette, Getriebe oder Kettenräder	Wartung durchführen und defekte Teile gegen Original-Ersatzteile austauschen
	Sperrklinke nicht richtig im Eingriff	Sperrklinke überprüfen und evtl. ersetzen
	Sperrklinkenfeder nicht vorhanden	Wartung durchführen und defekte Teile gegen Original-Ersatzteile austauschen
Last wird nur schwer gehoben	Überbelastung	Last auf Nennlast reduzieren
	verschmutzte Ketten, Getriebe oder Kettenräder	Wartung durchführen, Ketten, Getriebe und Kettenräder schmieren
	defekte Kette, Getriebe oder Kettenräder	Wartung durchführen und defekte Teile gegen Original-Ersatzteile austauschen
Last wird mit Unterbrechungen gehoben	Sperrklinkenfeder nicht vorhanden oder defekt	Wartung durchführen und defekte Teile gegen Original-Ersatzteile austauschen
Zug hebt nicht ohne Last	fehlen der Bremsfeder	Wartung durchführen und defekte Teile gegen Original-Ersatzteile austauschen
Zug hebt nicht über die ganze Distanz	Haken verkantet, Kette verdreht	Haken und Kette in richtige Position bringen
Bremse bleibt geschlossen (festgeklemmt)	der Lasthaken wurde gegen das Gehäuse gezogen und ist dort festgeklemmt	Haken freisetzen, erneut Last anhängen, Last absenken, Last aushängen
Zug senkt die Last nicht	Bremse zu fest	Bremse lösen
	Bremse durch Rost zu dicht	rostige Teile ersetzen und periodische Überprüfung durchführen
Last sackt bei Senken stückweise ab	Fremdkörper zwischen den Bremsscheiben	Fremdkörper entfernen, Fläche säubern. Bei Riefen auf der Fläche, Bremsscheibe ersetzen.
Last sackt bei Senken ab	Fehlen, falscher Einbau oder Abnutzung der Bremsscheiben	Bremsscheiben ersetzen bzw. richtig einbauen

## 15 Außerbetriebnahme



### **WARNUNG!**

Um Geräteschäden oder lebensgefährliche Verletzungen bei der Außerbetriebnahme zu vermeiden, müssen folgende Punkte beachtet werden:

Arbeitsschritte zur Außerbetriebnahme der Geräte zwingend in genannter Reihenfolge durchführen:

- Arbeitsbereich weiträumig absichern.
- Kapitel "Sicherheitshinweise" lesen.
- Demontage erfolgt in umgekehrter Reihenfolge wie die Montage.
- Umweltgerechte Entsorgung der Betriebsmittel.

### **15.1 Vorübergehende Außerbetriebnahme**

- Maßnahmen wie vor.
- Kapitel "Lagerung" und "Transport" lesen.

### **15.2 Endgültige Außerbetriebnahme/Entsorgung**

- Maßnahmen wie vor.
- Geräte nach der Demontage umweltgerecht entsprechend der Inhaltsstoffe entsorgen.