

**Robert Bosch Power Tools GmbH**  
70538 Stuttgart  
GERMANY

[www.bosch-pt.com](http://www.bosch-pt.com)

**1 609 92A 2N2** (2014.08) AS / 149 EURO



1 609 92A 2N2

## GAS 25 L SFC Professional

 **BOSCH**

**de** Originalbetriebsanleitung  
**en** Original instructions  
**fr** Notice originale  
**es** Manual original  
**pt** Manual original  
**it** Istruzioni originali  
**nl** Oorspronkelijke  
gebruiksaanwijzing  
**da** Original brugsanvisning  
**sv** Bruksanvisning i original  
**no** Original driftsinstruks  
**fi** Alkuperäiset ohjeet  
**el** Πρωτότυπο οδηγιών χρήσης

**tr** Orijinal işletme talimatı  
**pl** Instrukcja oryginalna  
**cs** Původní návod k používání  
**sk** Pôvodný návod na použitie  
**hu** Eredeti használati utasítás  
**ru** Оригинальное руководство по  
эксплуатации  
**uk** Оригінальна інструкція з  
експлуатації  
**kk** Пайдалану нұсқаулығының  
түпнұсқасы  
**ro** Instrucțiuni originale  
**bg** Оригинална инструкция

**mk** Оригинално упатство за работа  
**sr** Originalno uputstvo za rad  
**sl** Izvirna navodila  
**hr** Originalne upute za rad  
**et** Algupärane kasutusjuhend  
**lv** Instrukcijas oriģinālvadā  
**lt** Originali instrukcija  
**ar** تعليمات التشغيل الأصلية  
**fa** دفترچه راهنمای اصلی



Deutsch.....	Seite	6
English .....	Page	10
Français .....	Page	15
Español .....	Página	20
Português .....	Página	25
Italiano .....	Pagina	29
Nederlands .....	Pagina	34
Dansk .....	Side	38
Svenska .....	Sida	42
Norsk.....	Side	46
Suomi .....	Sivu	50
Ελληνικά .....	Σελίδα	54
Türkçe.....	Sayfa	59
Polski .....	Strona	64
Česky .....	Strana	68
Slovensky .....	Strana	72
Magyar .....	Oldal	77
Русский .....	Страница	82
Українська .....	Сторінка	87
Қазақша .....	Бет	92
Română.....	Pagina	97
Български .....	Страница	102
Македонски .....	Страна	106
Srpski .....	Strana	111
Slovensko .....	Stran	115
Hrvatski.....	Stranica	119
Eesti .....	Lehekülg	124
Latviešu .....	Lappuse	128
Lietuviškai.....	Puslapis	132
عربي .....	صفحة	141
فارسی .....	صفحه	146

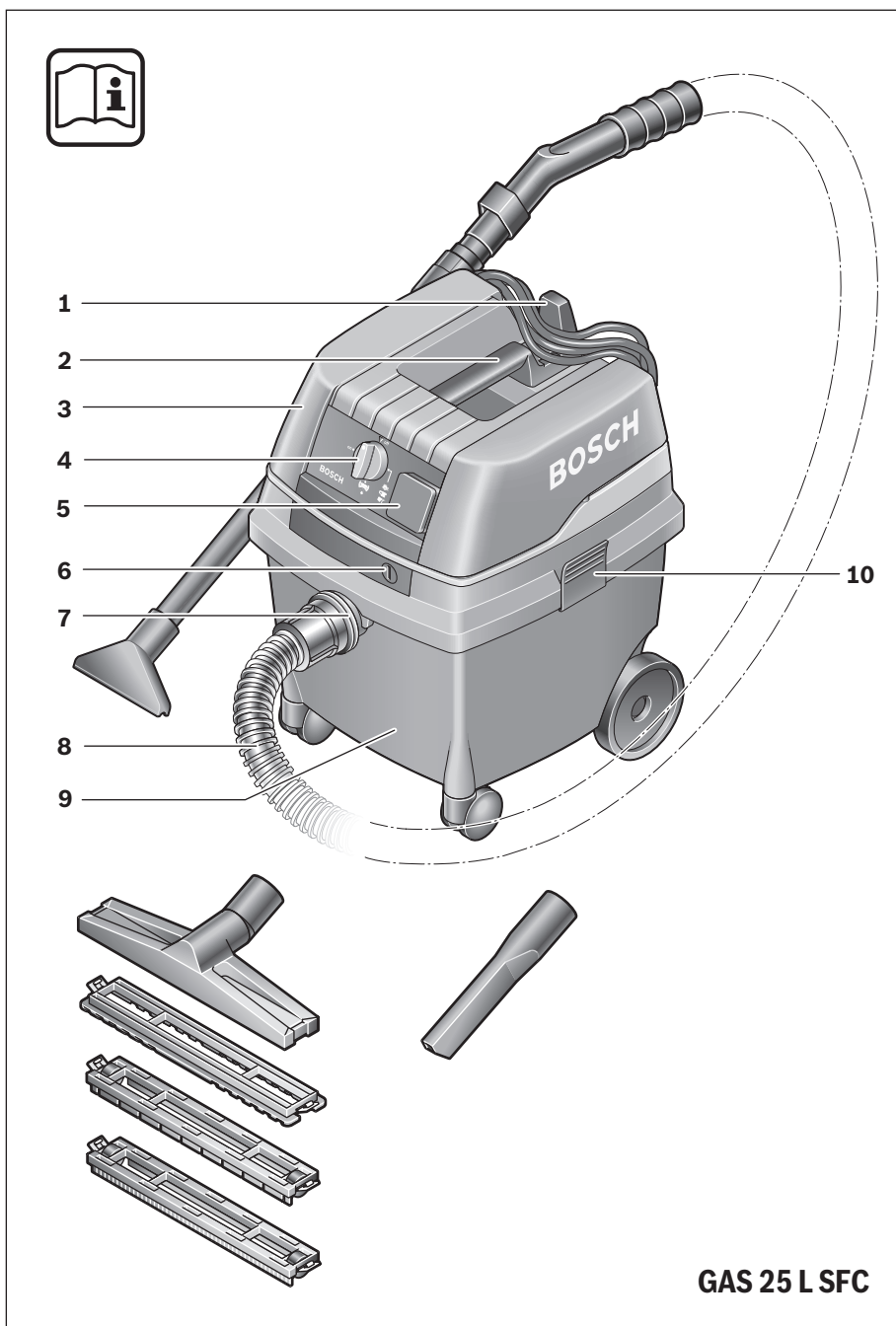

4 |

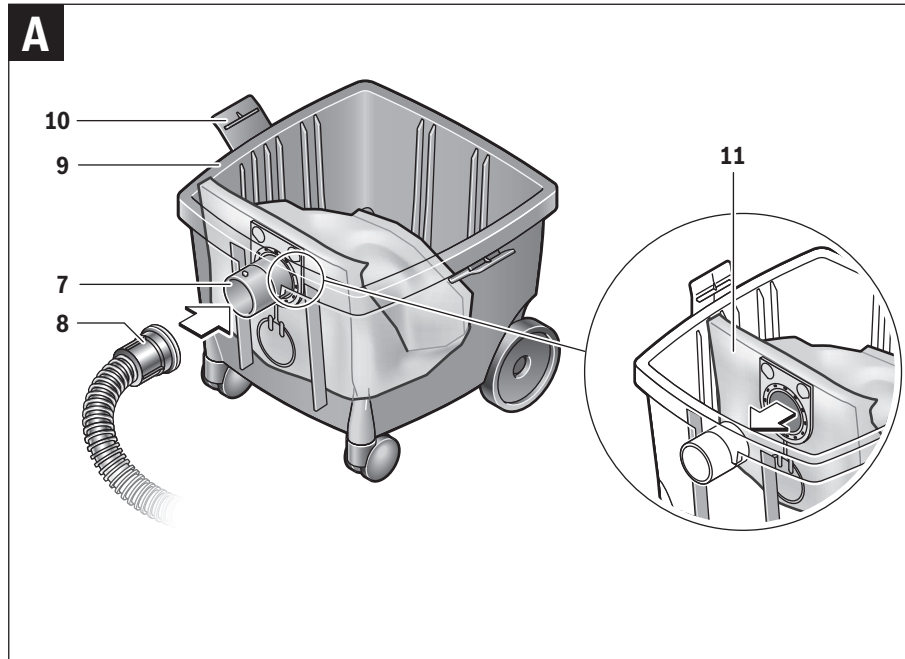

**B**

	<b>A [U]</b>	<b>B [P]</b>	<b>C [P(max.)]</b>
<b>EU</b>	230 V	1 200 W	2 500 W
<b>CH</b>	230 V	1 200 W	1 100 W
<b>DK</b>	230 V	1 200 W	1 100 W
<b>GB</b>	110 V	1 200 W	230 W
<b>GB</b>	230 V	1 200 W	1 800 W
<b>AUS</b>	240 V	1 200 W	1 200 W
<b>JP</b>	100 V	1 100 W	400 W
<b>KO</b>	220 V	1 200 W	2 300 W

5 |

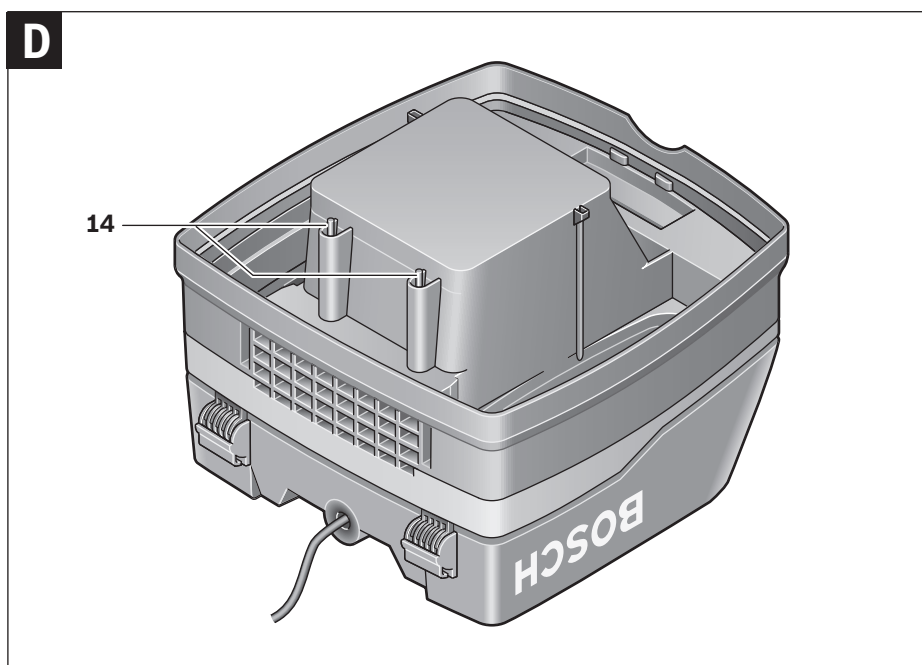
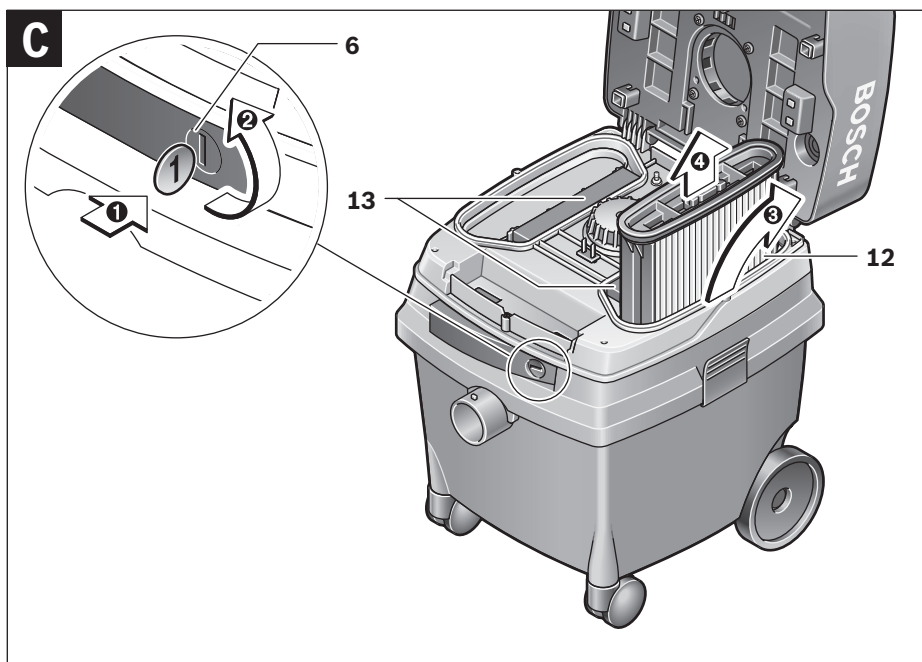

## Deutsch

### Sicherheitshinweise



**Lesen Sie alle Sicherheitshinweise und Anweisungen.** Versäumnisse bei der Einhaltung der Sicherheitshinweise und Anweisungen können elektrischen Schlag, Brand und/oder schwere Verletzungen verursachen.

**Bewahren Sie diese Anweisungen gut auf.**

► **Dieser Sauger ist nicht vorgesehen für die Benutzung durch Kinder und Personen mit eingeschränkten physischen, sensorischen oder geistigen Fähigkeiten oder mangelnder Erfahrung und Wissen.** Andernfalls besteht die Gefahr von Fehlbedienung und Verletzungen.

► **Beaufsichtigen Sie Kinder.** Damit wird sichergestellt, dass Kinder nicht mit dem Sauger spielen.

► **Saugen Sie nicht Buchenholz- oder Eichenholzstaub, Gesteinsstaub oder Asbest.** Diese Stoffe gelten als krebserregend.

**⚠ WARNUNG** Benutzen Sie den Sauger nur, wenn Sie ausreichende Informationen für den Gebrauch des Saugers, die zu saugenden Stoffe und für deren sichere Beseitigung erhalten haben. Eine sorgfältige Einweisung verringert Fehlbedienung und Verletzungen.

► **Saugen Sie mit dem Sauger keine brennbaren oder explosiven Flüssigkeiten, zum Beispiel Benzin, Öl, Alkohol, Lösemittel. Saugen Sie keine heißen oder brennenden Stäube. Betreiben Sie den Sauger nicht in explosionsgefährdeten Räumen.** Die Stäube, Dämpfe oder Flüssigkeiten können sich entzünden oder explodieren.

**⚠ WARNUNG** Benutzen Sie die Steckdose nur für die in der Betriebsanleitung festgelegten Zwecke.

**⚠ WARNUNG** Schalten Sie den Sauger sofort aus, sobald Schaum oder Wasser austritt und entleeren Sie den Behälter. Der Sauger kann sonst beschädigt werden.

**⚠ ACHTUNG** Der Sauger darf nur in Innenräumen benutzt und aufbewahrt werden. Das Eindringen von Regen oder Nässe in das Saugeroberteil erhöht das Risiko eines elektrischen Schlages.

**⚠ ACHTUNG** Reinigen Sie die Füllstandssensoren für Flüssigkeiten regelmäßig und prü-

fen Sie, ob sie beschädigt sind. Die Funktion kann sonst beeinträchtigt sein.

► **Wenn der Betrieb des Saugers in feuchter Umgebung nicht vermeidbar ist, verwenden Sie einen Fehlerstromschutzschalter.** Der Einsatz eines Fehlerstromschutzschalters vermindert das Risiko eines elektrischen Schlages.

► **Schließen Sie den Sauger an ein ordnungsgemäß geerdetes Stromnetz an.** Steckdose und Verlängerungskabel müssen einen funktionsfähigen Schutzleiter besitzen.

► **Überprüfen Sie vor jeder Benutzung Sauger, Kabel und Stecker. Benutzen Sie den Sauger nicht, sofern Sie Schäden feststellen. Öffnen Sie den Sauger nicht selbst und lassen Sie ihn nur von qualifiziertem Fachpersonal und nur mit Original-Ersatzteilen reparieren.** Beschädigte Sauger, Kabel und Stecker erhöhen das Risiko eines elektrischen Schlages.

► **Überfahren oder quetschen Sie das Kabel nicht. Ziehen Sie nicht am Kabel, um den Stecker aus der Steckdose zu ziehen oder den Sauger zu bewegen.** Beschädigte Kabel erhöhen das Risiko eines elektrischen Schlages.

► **Ziehen Sie den Stecker aus der Steckdose, bevor Sie den Sauger warten oder reinigen, Geräteeinstellungen vornehmen, Zubehörteile wechseln oder den Sauger weglegen.** Diese Vorsichtsmaßnahme verhindert den unbeabsichtigten Start des Saugers.

► **Sorgen Sie für gute Belüftung am Arbeitsplatz.**

► **Lassen Sie den Sauger nur von qualifiziertem Fachpersonal mit Original-Ersatzteilen reparieren.** Damit wird sichergestellt, dass die Sicherheit des Saugers erhalten bleibt.

**⚠ WARNUNG** Der Sauger enthält gesundheitsgefährdenden Staub. Lassen Sie Leerungs- und Wartungsvorgänge, einschließlich der Beseitigung der Staubsammelbehälter, nur von Fachleuten durchführen. Eine entsprechende Schutzausrüstung ist erforderlich. Betreiben Sie den Sauger nicht ohne das vollständige Filtersystem. Sie gefährden sonst Ihre Gesundheit.

► **Prüfen Sie vor der Inbetriebnahme den einwandfreien Zustand des Saugschlauchs. Lassen Sie dabei den Saugschlauch am Sauger montiert, damit nicht unbeabsichtigt Staub austritt.** Sie können sonst Staub einatmen.

► **Benutzen Sie den Sauger nicht als Sitzgelegenheit.** Sie können den Sauger beschädigen.

► **Verwenden Sie das Netzkabel und den Saugschlauch sorgfältig.** Sie können andere Personen damit gefährden.

► **Reinigen Sie den Sauger nicht mit direkt gerichtetem Wasserstrahl.** Das Eindringen von Wasser in das Saugeroberteil erhöht das Risiko eines elektrischen Schlages.

### Symbole

Die nachfolgenden Symbole können für den Gebrauch Ihres Saugers von Bedeutung sein. Prägen Sie sich bitte die Symbole und ihre Bedeutung ein. Die richtige Interpretation der

Symbole hilft Ihnen, den Sauger besser und sicherer zu gebrauchen.

#### Symbole und ihre Bedeutung



#### **VORSICHT** Lesen Sie alle Sicherheitshinweise und

**Anweisungen.** Versäumnisse bei der Einhaltung der Sicherheitshinweise und Anweisungen können elektrischen Schlag, Brand und/oder schwere Verletzungen verursachen.



Sauger der Staubklasse L nach IEC/EN 60335-2-69 zum **Trockensaugen** von gesundheitsgefährdenden Stäuben mit einem Expositions-Grenzwert  $> 1 \text{ mg/m}^3$



**WARNUNG** Der Sauger enthält gesundheitsgefährdenden Staub. Lassen Sie Leerungs- und Wartungsvorgänge, einschließlich der Beseitigung der Staubsammelbehälter, nur von Fachleuten durchführen. Eine entsprechende Schutzausrüstung ist erforderlich. Betreiben Sie den Sauger nicht ohne das vollständige Filtersystem. Sie gefährden sonst Ihre Gesundheit.

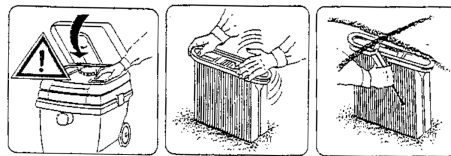

Klappen Sie das Saugeroberteil **3** auf und halten Sie es fest. Fassen Sie den Faltenfilter **12** an den Stegen und nehmen Sie diesen nach oben heraus.

## Produkt- und Leistungsbeschreibung

Bitte klappen Sie die Aufklappseite mit der Darstellung des Saugers auf und lassen Sie diese Seite aufgeklappt, während Sie die Betriebsanleitung lesen.

### Bestimmungsgemäßer Gebrauch

Der Sauger ist bestimmt zum Aufsaugen und Absaugen von nicht gesundheitsgefährdenden Stoffen und nicht brennbaren Flüssigkeiten. Er ist geeignet für die erhöhten Beanspruchungen bei gewerblicher Nutzung, z. B. in Handwerk, Industrie und Werkstätten.

Sauger der Staubklasse L nach IEC/EN 60335-2-69 dürfen nur für das Aufsaugen und Absaugen von gesundheitsgefähr-

denden Stäuben mit einem Expositions-Grenzwert  $> 1 \text{ mg/m}^3$  eingesetzt werden.

Benutzen Sie den Sauger nur, wenn Sie alle Funktionen voll einschätzen und ohne Einschränkungen durchführen können oder entsprechende Anweisungen erhalten haben.

### Abgebildete Komponenten

Die Nummerierung der abgebildeten Komponenten bezieht sich auf die Darstellung des Saugers auf der Grafikkarte.

- 1 Kabelhalterung
- 2 Tragegriff
- 3 Saugeroberteil
- 4 Betriebsarten-Wahlschalter
- 5 Steckdose für Elektrowerkzeug
- 6 Riegel
- 7 Schlauchaufnahme
- 8 Saugschlauch
- 9 Behälter
- 10 Verschluss für Saugeroberteil
- 11 Staubbeutel
- 12 Faltenfilter
- 13 Motorschutzfilter
- 14 Füllstandssensoren

Abgebildetes oder beschriebenes Zubehör gehört nicht zum Standard-Lieferumfang. Das vollständige Zubehör finden Sie in unserem Zubehörprogramm.

### Technische Daten

Allzwecksauger	GAS 25 L SFC	
Sachnummer	0 601 979 1..	
Nennaufnahmeleistung	W	1 200
Frequenz	Hz	50/60
Behältervolumen (Brutto)	l	25
Nettovolumen	l	16
Staubbeutelvolumen	l	9
max. Unterdruck (Turbine)	hPa	248
max. Durchflussmenge (Turbine)	m <sup>3</sup> /h	220
Fläche Faltenfilter	cm <sup>2</sup>	4 300
Gewicht entsprechend EPTA-Procedure 01:2014	kg	11,8
Schutzklasse	⊕/I	
Schutzart	IP 24	
Angaben gelten für Nennspannungen [U] 230 V. Bei niedrigeren Spannungen und in länderspezifischen Ausführungen können diese Angaben variieren.		

### Geräuschinformation

Geräuschemissionswerte ermittelt entsprechend EN 60335-2-69.

Der A-bewertete Schalldruckpegel des Elektrowerkzeugs ist typischerweise kleiner als 70 dB(A). Unsicherheit K = 3 dB. Der Geräuschpegel beim Arbeiten kann 80 dB(A) überschreiten.

### Gehörschutz tragen!

## 8 | Deutsch

**Konformitätserklärung** 

Wir erklären in alleiniger Verantwortung, dass das unter „Technische Daten“ beschriebene Produkt allen einschlägigen Bestimmungen der Richtlinien 2011/65/EU, 2014/30/EU, 2006/42/EG einschließlich ihrer Änderungen entspricht und mit folgenden Normen übereinstimmt: EN 60335-1, EN 60335-2-69, EN 50581.

Technische Unterlagen (2006/42/EG) bei:  
Robert Bosch Power Tools GmbH, PT/ECS,  
70538 Stuttgart, GERMANY

Henk Becker                      Helmut Heinzelmann  
Executive Vice President      Head of Product Certification  
Engineering                      PT/ECS

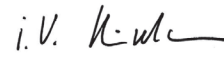
 i.V. 

Robert Bosch Power Tools GmbH  
70538 Stuttgart, GERMANY  
Stuttgart, 01.01.2017

**Montage**

► **Ziehen Sie vor allen Arbeiten am Sauger den Netzstecker aus der Steckdose.**

**Staubbeutel wechseln/einsetzen (siehe Bild A)**

- Öffnen Sie die Verschlüsse **10** und nehmen Sie das Saugeroberteil **3** ab.
- Ziehen Sie den vollen Staubbeutel **11** vom Anschlussflansch nach hinten ab. Verschließen Sie die Öffnung des Staubbeutels durch Umklappen des Deckels. Nehmen Sie den verschlossenen Staubbeutel aus dem Sauger.
- Stülpen Sie den neuen Staubbeutel **11** über den Anschlussflansch des Saugers. Stellen Sie sicher, dass der Staubbeutel **11** in seiner vollen Länge an der Innenwand des Behälters **9** anliegt. Setzen Sie das Saugeroberteil **3** auf.
- Schließen Sie die Verschlüsse **10**.

Für das Trockensaugen sollten Sie einen Staubbeutel **11** einsetzen. Bei der Verwendung eines Staubbeutels **11** bleibt der Faltenfilter **12** länger frei, die Saugleistung bleibt länger erhalten und die Entsorgung des Staubes wird erleichtert.

**Saugschlauch montieren (siehe Bild A)**

- Setzen Sie den Saugschlauch **8** auf die Schlauchaufnahme **7** auf und drehen Sie ihn im Uhrzeigersinn bis zum Anschlag.
- Stecken Sie die Saugrohre fest ineinander.

**Hinweis:** Bosch empfiehlt statisch ableitende Saugschläuche mit einem Schlauchdurchmesser von 19 mm oder 35 mm einzusetzen.

**Betrieb****Inbetriebnahme**

► **Beachten Sie die Netzspannung! Die Spannung der Stromquelle muss mit den Angaben auf dem Typen-**

**schild des Saugers übereinstimmen. Mit 230 V gekennzeichnete Elektrowerkzeuge können auch an 220 V betrieben werden.**

**⚠ WARNUNG** **Schalten Sie den Sauger sofort aus, sobald Schaum oder Wasser austritt und entleeren Sie den Behälter.** Der Sauger kann sonst beschädigt werden.



► **Bitte informieren Sie sich über die gültigen Regelungen/Gesetze bezüglich des Umgangs mit gesundheitsgefährdenden Stäuben in Ihrem Land.**

Der Sauger darf für das Aufsaugen und Absaugen folgender Materialien eingesetzt werden:

- Stäube mit einem Expositions-Grenzwert > 1 mg/m<sup>3</sup>

Der Sauger darf grundsätzlich nicht in explosionsgefährdeten Räumen eingesetzt werden.

**Symbole am Betriebsarten-Wahlschalter**

on	Einschalten
off	Ausschalten
	Elektromagnetische Filterreinigung (SFC)
	Betrieb mit Fernschaltautomatik

**Ein-/Ausschalten**

- Um den Sauger **einzuschalten**, stellen Sie den Betriebsarten-Wahlschalter **4** auf **on**.  
Um Energie zu sparen, schalten Sie den Sauger nur ein, wenn Sie ihn benutzen.
- Um den Sauger **auszuschalten**, stellen Sie den Betriebsarten-Wahlschalter **4** auf **off**.

**Betrieb mit Fernschaltautomatik (siehe Bild B)**

In den Sauger ist eine Schutzkontakt-Steckdose **5** integriert. Sie können dort ein externes Elektrowerkzeug anschließen. Der Sauger wird über das angeschlossene Elektrowerkzeug automatisch in Betrieb genommen. Beachten Sie die maximal zulässige Anschlussleistung des angeschlossenen Elektrowerkzeugs.

- Stellen Sie den Betriebsarten-Wahlschalter **4** auf das Symbol **Betrieb mit Fernschaltautomatik**.

Für die Elektrowerkzeuge stehen als Zubehör unterschiedliche Schlauchsysteme zum Anschluss zur Verfügung.

- Schalten Sie zur **Inbetriebnahme** des Saugers das an die Steckdose **5** angeschlossene Elektrowerkzeug ein. Der Sauger startet automatisch.
- Schalten Sie das Elektrowerkzeug aus, um den Sauger **auszuschalten**. Der Sauger schaltet ca. 6 Sekunden später automatisch ab.

**Elektromagnetische Filterreinigung (SFC)**

Das Gerät ist mit einer elektromagnetischen Filterreinigung ausgestattet, die den Faltenfilter **12** von anhaftendem Staub befreit.



Spätestens wenn die Saugleistung nicht mehr ausreicht, muss die Filterreinigung betätigt werden.

- Stellen Sie den Betriebsarten-Wahlschalter **4** auf das Symbol **Elektromagnetische Filterreinigung**. Ein eventuell angeschlossenes Elektrowerkzeug muss ausgeschaltet sein.  
Der Sauger rüttelt ca. 10 Sekunden und schaltet automatisch ab.
- Warten Sie vor der Wiederaufnahme des Saugbetriebes kurz, damit der Staub sich im Behälter setzen kann.

Die Häufigkeit der Filterreinigung ist abhängig von Staubart und Staubmenge. Bei regelmäßiger Anwendung bleibt die maximale Förderleistung länger erhalten.

### Nasssaugen

- ▶ **Saugen Sie mit dem Sauger keine brennbaren oder explosiven Flüssigkeiten, zum Beispiel Benzin, Öl, Alkohol, Lösemittel. Saugen Sie keine heißen oder brennenden Stäube. Betreiben Sie den Sauger nicht in explosionsgefährdeten Räumen.** Die Stäube, Dämpfe oder Flüssigkeiten können sich entzünden oder explodieren.
- ▶ **Der Sauger darf nicht als Wasserpumpe benutzt werden.** Der Sauger ist bestimmt für das Aufsaugen von Luft und Wassergemisch.
- ▶ **Ziehen Sie vor allen Arbeiten am Sauger den Netzstecker aus der Steckdose.**

**Hinweis:** Die Anforderungen an den Durchlassgrad (Staubklasse L) wurde nur für das Trockensaugen nachgewiesen.

Entfernen Sie vor dem Nasssaugen den Staubbeutel **11** und entleeren Sie den Behälter **9**.

- Der Sauger ist mit Füllstandssensoren **14** ausgestattet. Ist die maximale Füllhöhe erreicht, schaltet der Sauger ab. Stellen Sie den Betriebsarten-Wahlschalter **4** auf **off**.
- Nehmen Sie nach dem Saugen den Faltenfilter **12** zur Vermeidung von Schimmelbildung heraus und lassen Sie diesen gut trocknen oder nehmen Sie das Saugeroberenteil **3** ab und lassen Sie es trocknen.

## Wartung und Service

### Wartung und Reinigung

- ▶ **Ziehen Sie vor allen Arbeiten am Sauger den Netzstecker aus der Steckdose.**
- ▶ **Halten Sie den Sauger und die Lüftungsschlitze sauber, um gut und sicher zu arbeiten.**

Wenn ein Ersatz der Anschlussleitung erforderlich ist, dann ist dies von Bosch oder einer autorisierten Kundendienststelle für Bosch-Elektrowerkzeuge auszuführen, um Sicherheitsgefährdungen zu vermeiden.

Es ist mindestens einmal jährlich vom Hersteller oder einer unterwiesenen Person eine staubtechnische Überprüfung durchzuführen, z. B. auf Beschädigungen des Filters, Dichtigkeit des Saugers und Funktion der Kontrolleinrichtung.

Bei Saugern der Klasse **L**, die sich in verschmutzter Umgebung befinden, sollte das Äußere sowie alle Maschinenteile gereinigt oder mit Abdichtmitteln behandelt werden. Bei der Durch-

führung von Wartungs- und Reparaturarbeiten müssen alle verunreinigten Teile, die nicht zufriedenstellend gereinigt werden können, entsorgt werden. Solche Teile müssen in undurchlässigen Beuteln in Übereinstimmung mit den gültigen Bestimmungen für die Beseitigung solchen Abfalls entsorgt werden.

Zur Wartung durch den Benutzer muss der Sauger demontiert, gereinigt und gewartet werden, soweit es durchführbar ist, ohne dabei eine Gefahr für das Wartungspersonal und andere Personen hervorzurufen. Vor der Demontage sollte der Sauger gereinigt werden, um eventuellen Gefahren vorzubeugen. Der Raum in dem der Sauger demontiert wird, sollte gut gelüftet werden. Tragen Sie während der Wartung eine persönliche Schutzausrüstung. Nach der Wartung sollte eine Reinigung des Wartungsbereichs erfolgen.

### Faltenfilter herausnehmen/wechseln (siehe Bild C)

Tauschen Sie beschädigte Faltenfilter **12** sofort aus.

- Drehen Sie mit einer Münze o. Ä. den Verschluss am Riegel **6** um eine 1/4-Drehung in Pfeilrichtung und drücken Sie den Riegel ein.
- Klappen Sie das Saugeroberenteil **3** auf und halten Sie es fest. Fassen Sie den Faltenfilter **12** an den Stegen und nehmen Sie diesen nach oben heraus.
- Reinigen Sie den Faltenfilter **12**.
- Setzen Sie den neuen bzw. gereinigten Faltenfilter **12** ein und achten Sie dabei auf sicheren Sitz.
- Klappen Sie das Saugeroberenteil **3** wieder herunter. Durch leichten Druck von oben schnappt der Riegel **6** wieder zurück.

### Behälter

- Wischen Sie den Behälter **9** von Zeit zu Zeit mit handelsüblichem, nicht scheuerndem Reinigungsmittel aus und lassen Sie diesen trocknen.

### Motorschutzfilter (siehe Bild C)

- Der Motorschutzfilter **13** ist weitgehend wartungsfrei. Nehmen Sie von Zeit zu Zeit den Motorschutzfilter heraus und spülen Sie diesen unter klarem Wasser aus. Lassen Sie den Motorschutzfilter vor dem Einsetzen gut trocknen.

### Füllstandssensoren (siehe Bild D)

Säubern Sie gelegentlich die Füllstandssensoren **14**.

- Öffnen Sie die Verschlüsse **10** und nehmen Sie das Saugeroberenteil **3** ab.
- Reinigen Sie die Füllstandssensoren **14** mit einem weichen Tuch.
- Setzen Sie das Saugeroberenteil **3** wieder auf und schließen Sie die Verschlüsse **10**.

### Störungen

Überprüfen Sie bei ungenügender Saugleistung:

- Ist das Saugeroberenteil **3** richtig aufgesetzt?
- Ist das Schlauchsystem verstopft?
- Sind die Saugrohre fest zusammengefügt?
- Ist der Behälter **9** voll?
- Ist der Staubbeutel **11** voll?
- Ist der Faltenfilter **12** mit Staub zugesetzt?

Regelmäßiges Entleeren gewährleistet optimale Saugleistung.

**10 | English**

Wird die Saugleistung danach nicht erreicht, ist der Sauger dem Kundendienst zuzuführen.

**Kundendienst und Anwendungsberatung**

Geben Sie bei allen Rückfragen und Ersatzteilbestellungen bitte unbedingt die 10-stellige Sachnummer laut Typenschild des Elektrowerkzeuges an.

Der Kundendienst beantwortet Ihre Fragen zu Reparatur und Wartung Ihres Produkts sowie zu Ersatzteilen. Explosionszeichnungen und Informationen zu Ersatzteilen finden Sie auch unter:

**www.bosch-pt.com**

Das Bosch-Anwendungsberatungs-Team hilft Ihnen gerne bei Fragen zu unseren Produkten und deren Zubehör.

**www.powertool-portal.de**, das Internetportal für Handwerker und Heimwerker.

**Deutschland**

Robert Bosch Power Tools GmbH  
Servicezentrum Elektrowerkzeuge  
Zur Luhne 2

37589 Kalefeld – Willershausen

Unter [www.bosch-pt.com](http://www.bosch-pt.com) können Sie online Ersatzteile bestellen oder Reparaturen anmelden.

Kundendienst: Tel.: (0711) 40040480

Fax: (0711) 40040481

E-Mail: [Servicezentrum.Elektrowerkzeuge@de.bosch.com](mailto:Servicezentrum.Elektrowerkzeuge@de.bosch.com)

Anwendungsberatung: Tel.: (0711) 40040480

Fax: (0711) 40040482

E-Mail: [Anwendungsberatung.pt@de.bosch.com](mailto:Anwendungsberatung.pt@de.bosch.com)

**Österreich**

Unter [www.bosch-pt.at](http://www.bosch-pt.at) können Sie online Ersatzteile bestellen.

Tel.: (01) 797222010

Fax: (01) 797222011

E-Mail: [service.elektrowerkzeuge@at.bosch.com](mailto:service.elektrowerkzeuge@at.bosch.com)

**Schweiz**

Unter [www.bosch-pt.com/ch/de](http://www.bosch-pt.com/ch/de) können Sie online Ersatzteile bestellen.

Tel.: (044) 8471511

Fax: (044) 8471551

E-Mail: [Aftersales.Service@de.bosch.com](mailto:Aftersales.Service@de.bosch.com)

**Luxemburg**

Tel.: +32 2 588 0589

Fax: +32 2 588 0595

E-Mail: [outillage.gereedschap@be.bosch.com](mailto:outillage.gereedschap@be.bosch.com)

**Entsorgung**

Sauger, Zubehör und Verpackungen sollen einer umweltgerechten Wiederverwertung zugeführt werden.

Werfen Sie den Sauger nicht in den Hausmüll!

**Nur für EU-Länder:**

Gemäß der Europäischen Richtlinie 2012/19/EU über Elektro- und Elektronik-Altgeräte und ihrer Umsetzung in nationales Recht müssen nicht mehr gebrauchsfähige Elektrowerkzeuge getrennt gesammelt und einer umweltgerechten Wiederverwertung zugeführt werden.

Änderungen vorbehalten.

**English****Safety Notes**

**Read all safety warnings and all instructions.** Failure to follow the warnings and instructions may result in electric shock, fire and/or serious injury.

**Save these instructions.**

► **This vacuum cleaner is not intended for use by children and persons with reduced physical, sensory or mental capabilities, or lack of experience and knowledge.** Otherwise, there is a danger of operating errors and injuries.

► **Supervise children.** This will ensure that children do not play with the vacuum cleaner.

► **Do not vacuum dust from beech or oak wood, masonry dust or asbestos.** These materials are considered carcinogenic.

**WARNING** Use the vacuum cleaner only after having received sufficient information on the usage of the vacuum cleaner, the materials to be vacuumed and their safe disposal. A thorough introduction reduces operating errors and injuries.

**WARNING** The vacuum cleaner is suitable for vacuuming dry materials and, by taking suitable measures, also for vacuuming liquids. The penetration of liquids increases the risk of an electric shock.

► **Do not vacuum inflammable or explosive fluids; for example, benzene, oil, alcohol, solvents. Do not vacuum hot or burning dust. Do not operate the machine in rooms where the danger of an explosion exists.** The dusts, vapours or fluids can ignite or explode.

**WARNING** Use the socket only for the purposes specified in the operating instructions.

**WARNING** Switch the vacuum cleaner off immediately as soon as foam or water comes

out, and empty the container. Otherwise, the vacuum cleaner can become damaged.

**⚠ IMPORTANT** The vacuum cleaner may only be used and stored indoors. The penetration of rain or moisture into the vacuum cleaner lid increases the risk of an electric shock.

**⚠ IMPORTANT** Clean the filling-level sensors for liquids at regular intervals, and check them for damage. Otherwise, their function can be impaired.

- ▶ **When operating the vacuum cleaner in damp environments, use a residual current device (RCD).** Using a residual current device (RCD) reduces the risk of an electric shock.
- ▶ **Connect the vacuum cleaner to a properly earthed mains supply.** The socket outlet and the extension cable must have an operative protective conductor.
- ▶ **Before each use, check the vacuum cleaner, cable and plug. Do not use the vacuum cleaner when defects are detected. Do not open the vacuum cleaner yourself and have it repaired only by qualified personnel using original spare parts.** Damaged vacuum cleaner, cables and plugs increase the risk of an electric shock.
- ▶ **Do not drive over, crush or stretch the cable. Do not pull the cable to unplug the plug from the socket outlet or to move the vacuum cleaner.** Damaged cables increase the risk of an electric shock.
- ▶ **Before maintaining or cleaning the vacuum cleaner, making any adjustments, changing accessories or placing the vacuum cleaner aside, remove the plug from the socket outlet.** This safety measure prevents accidental starting of the vacuum cleaner.
- ▶ **Provide for good ventilation at the working place.**
- ▶ **Have the vacuum cleaner repaired only through qualified specialists and only using original spare parts.** This ensures that the safety of your vacuum cleaner is maintained.

**⚠ WARNING** The vacuum cleaner contains materials that are hazardous to one's health. Have the emptying and maintenance, incl. the disposal of dust-collection containers, carried out only by specialists. Appropriate protective equipment is required. Do not operate the vacuum cleaner without the complete filter system. Otherwise there is danger to your own health.

- ▶ **Before restarting, check the proper condition of the vacuum hose. When doing this, leave the vacuum hose mounted to the vacuum cleaner to prevent dust from coming out.** Otherwise, you could possibly inhale dust.
- ▶ **Do not use the vacuum cleaner as a seat.** The vacuum cleaner could become damaged.
- ▶ **Use the mains cable and the vacuum hose carefully.** Other persons could be harmed.
- ▶ **Do not clean the vacuum cleaner with a water jet pointed directly at it.** The penetration of water into the vacuum cleaner lid increases the risk of an electric shock.

**Products sold in GB only:** Your product is fitted with a BS 1363/A approved electric plug with internal fuse (ASTA

approved to BS 1362).

If the plug is not suitable for your socket outlets, it should be cut off and an appropriate plug fitted in its place by an authorised customer service agent. The replacement plug should have the same fuse rating as the original plug.

The severed plug must be disposed of to avoid a possible shock hazard and should never be inserted into a mains socket elsewhere.

**Products sold in AUS and NZ only:** Use a residual current device (RCD) with a rated residual current of 30 mA or less.

## Symbols

The following symbols could have a meaning for the use of your vacuum cleaner. Please take note of the symbols and their meaning. The correct interpretation of the symbols will help you to use the vacuum cleaner in a better and safer manner.

### Symbols and their meaning



**⚠ CAUTION** Read all safety warnings and all instructions. Failure to follow the warnings and instructions may result in electric shock, fire and/or serious injury.



Vacuum cleaners of dust category L according to IEC/EN 60335-2-69 for **dry vacuuming** of materials with an exposition limit value  $> 1 \text{ mg/m}^3$  that are hazardous to one's health.



**⚠ WARNING** The vacuum cleaner contains materials that are hazardous to one's health. Have the emptying and maintenance, incl. the disposal of dust-collection containers, carried out only by specialists. Appropriate protective equipment is required. Do not operate the vacuum cleaner without the complete filter system. Otherwise there is danger to your own health.

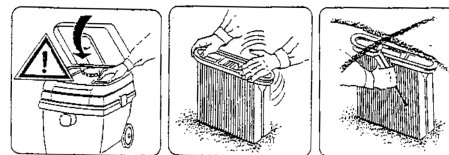

## 12 | English

**Symbols and their meaning**

Fold up the vacuum lid **3** and hold it. Grasp the folded filter **12** by the fins, pull up and remove.

**Product Description and Specifications**

While reading the operating instructions, unfold the graphics page for the vacuum cleaner and leave it open.

**Intended Use**

The vacuum cleaner is intended for vacuuming and extraction of materials that are not hazardous to one's health and for non-flammable liquids. It is suitable for the increased demands of industrial usage, as required in trades, industry and workshops.

According to IEC/EN 60335-2-69, vacuum cleaners of dust category L may only be used for vacuuming and extraction of hazardous dusts with an exposition limit value  $> 1 \text{ mg/m}^3$ .

Use the vacuum cleaner only when you fully understand and can perform all functions without limitation, or have received appropriate instructions.

**Product Features**

The numbering of the product features refers to the illustration of the vacuum cleaner on the graphics page.

- 1 Cable holder
- 2 Carrying handle
- 3 Vacuum lid
- 4 Mode selector switch
- 5 Socket for power tool
- 6 Lock
- 7 Hose connection piece
- 8 Vacuum hose
- 9 Container
- 10 Latch of the vacuum cover
- 11 Dust bag
- 12 Folded filter
- 13 Motor protection filter
- 14 Level sensors

**Accessories shown or described are not part of the standard delivery scope of the product. A complete overview of accessories can be found in our accessories program.**

**Technical Data**

All-Purpose Vacuum Cleaner	GAS 25 L SFC	
Article number		0 601 979 1..
Rated power input	W	1 200
Frequency	Hz	50/60
Container volume (gross)	l	25
Net volume	l	16

The values given are valid for nominal voltages [U] of 230 V. For lower voltage and models for specific countries, these values can vary.

All-Purpose Vacuum Cleaner	GAS 25 L SFC	
Dust bag contents	l	9
Vacuum (turbine), max.	hPa	248
Airflow (turbine), max.	m <sup>3</sup> /h	220
Surface of folded filter	cm <sup>2</sup>	4 300
Weight according to EPTA-Procedure 01:2014	kg	11.8
Protection class		⊕/I
Degree of protection		IP 24

The values given are valid for nominal voltages [U] of 230 V. For lower voltage and models for specific countries, these values can vary.

**Noise Information**

Sound emission values determined according to EN 60335-2-69.

Typically the A-weighted sound pressure level of the product is less than 70 dB(A). Uncertainty K = 3 dB.

The noise level when working can exceed 80 dB(A).

**Wear hearing protection!****Declaration of Conformity** 

We declare under our sole responsibility that the product described under "Technical Data" is in conformity with all relevant provisions of the directives 2011/65/EU, 2014/30/EU, 2006/42/EC including their amendments and complies with the following standards: EN 60335-1, EN 60335-2-69, EN 50581.

Technical file (2006/42/EC) at:  
Robert Bosch Power Tools GmbH, PT/ECS,  
70538 Stuttgart, GERMANY

Henk Becker	Helmut Heinzelmann
Executive Vice President	Head of Product Certification
Engineering	PT/ECS

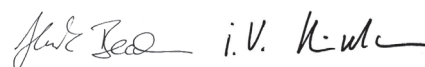

Robert Bosch Power Tools GmbH  
70538 Stuttgart, GERMANY  
Stuttgart, 01.01.2017

**Assembly**

- ▶ **Before any work on the vacuum cleaner itself, pull the mains plug.**

**Replacing/Inserting the Dust Bag (see figure A)**

- Unlock the latches **10** and remove the vacuum lid **3**.
- Pull off the full dust bag **11** from the connection flange toward the rear. Close the opening of the dust bag by folding down the lid. Remove the closed dust bag from the vacuum cleaner.
- Slide the new dust bag **11** over the connection flange of the vacuum cleaner. Make sure that the full length of the dust bag **11** faces against the inner wall of the container **9**. Reattach the vacuum lid **3**.
- Lock the latches **10**.

For dry vacuuming operation, a dust bag **11** should be inserted. When operating with a dust bag **11**, the folded filter **12** clogs slower, the vacuuming performance is kept up longer and the disposal of dust becomes easier.

#### Mounting the Vacuum Hose (see figure A)

- Mount the vacuum hose **8** onto the hose connection piece **7** and turn it in clockwise direction to the stop.
- Insert the extension tubes firmly into each other.

**Note:** Bosch recommends using static-discharging hoses with a hose  $\varnothing$  of 19 or 35 mm.

## Operation

### Starting Operation

- ▶ **Observe correct mains voltage! The voltage of the power source must agree with the voltage specified on the nameplate of the vacuum cleaner. Equipment marked with 230 V can also be operated with 220 V.**

**⚠ WARNING** Switch the vacuum cleaner off immediately as soon as foam or water comes out, and empty the container. Otherwise, the vacuum cleaner can become damaged.



- ▶ **Please inform yourself about the valid regulations/laws for your country concerning the handling of materials that are hazardous to one's health.**

The vacuum cleaner is suitable for vacuuming and extracting the following materials:

- Dusts with an exposition limit value  $> 1 \text{ mg/m}^3$

The vacuum cleaner may generally not be used in rooms where the danger of an explosion exists.

#### Symbols on the Mode Selector Switch

on	Switching On
off	Switching Off
	Electromagnetic filter cleaning (SFC)
	Operation with remote automatic switching

#### Switching On and Off

- To **start the operation** of the vac, set the mode selector switch **4** to **on**.  
To save energy, only switch the vacuum cleaner on when using it.
- To **switch off** the vac, set the mode selector switch **4** to **off**.

#### Operation with remote automatic switching (see figure B)

A socket outlet with earthing contact **5** is integrated in the vacuum cleaner, which allows for connection of an external power tool. The vacuum cleaner is automatically put into operation via the power tool. Observe the maximal allowable load of the connected power tool.

- Set the mode selector switch **4** to the **operation with remote automatic switching** symbol.

For connecting power tools, various hose systems are available as accessories.

- To **start the operation** of the vac, switch on the power tool connected to the socket **5**. The vacuum cleaner starts automatically.
- To **switch off** the vac, switch off the power tool. The vacuum cleaner switches off automatically approx. 6 seconds later.

#### Electromagnetic filter cleaning (SFC)

The machine is equipped with an electromagnetic filter cleaning system, which removes dust adhering to the folded filter **12**.

The filter cleaning system must be actuated at the latest when the vacuuming performance is no longer sufficient.

- Set the mode selector switch **4** to the symbol **electromagnetic filter cleaning**. A possibly connected power tool must be switched off.  
The machine vibrates for approx. 10 seconds and switches off automatically.
- Wait shortly before restarting the vacuuming operation so that the dust can settle in the container.

The filter cleaning frequency depends on the type and amount of dust. With regular usage, the maximum vacuuming performance is maintained longer.

#### Wet Vacuuming

- ▶ **Do not vacuum inflammable or explosive fluids; for example, benzene, oil, alcohol, solvents. Do not vacuum hot or burning dust. Do not operate the machine in rooms where the danger of an explosion exists.** The dusts, vapours or fluids can ignite or explode.

- ▶ **The vacuum cleaner may not be used as a water pump.** The vacuum cleaner is intended for vacuuming air and water mixtures.

- ▶ **Before any work on the vacuum cleaner itself, pull the mains plug.**

**Note:** The requirements for the ingress degree (dust category L) have only been proven for dry vacuuming.

Before wet vacuuming, the dust bag **11** must be removed and the container **9** must be emptied.

- The machine is equipped with level sensors **14**. The vac switches off when the maximum filling height is reached. Set the mode selector switch **4** to **off**.
- After vacuuming, remove the folded filter **12** in order to avoid mildew, and allow it to dry thoroughly, or remove the vacuum lid **3** and allow it to dry.

## Maintenance and Service

### Maintenance and Cleaning

- ▶ **Before any work on the vacuum cleaner itself, pull the mains plug.**

**14 | English****► For safe and proper working, always keep the vacuum cleaner and ventilation slots clean.**

If the replacement of the supply cord is necessary, this has to be done by Bosch or an authorized Bosch service agent in order to avoid a safety hazard.

A dust-technical inspection is to be carried out at least once every year by the manufacturer or an instructed person, e. g. for damage of the filter, tightness against leakage of the vacuum cleaner and function of the control/monitoring unit.

For category **L** vacuum cleaners that were in contaminated environments, the exterior as well as all machine parts should be cleaned or treated with sealants. When performing maintenance and repair work, all contaminated components that cannot be cleaned to satisfactory must be disposed of. Such components must be disposed of in impermeable plastic bags conforming with the valid regulations for the disposal of such waste.

For maintenance on behalf of the user, the vacuum cleaner must be disassembled, cleaned and maintained as far as feasible, without causing a risk for the maintenance personnel or other persons. Prior to disassembly, the vacuum cleaner should be cleaned in order to prevent any risks. The room/enclosure in which the vacuum cleaner is disassembled should be well ventilated. Wear personal protective equipment during maintenance. After the maintenance, the maintenance area should be cleaned.

**Removing/Replacing the Folded Filter (see figure C)**

Replace a damaged pleated filter **12** immediately.

- With a coin or similar, rotate the lock **6** by 1/4 turn in the direction of the arrow and push the lock in.
- Fold up the vacuum lid **3** and hold it. Grasp the folded filter **12** by the fins, pull up and remove.
- Clean the folded filter **12**.
- Insert new or cleaned folded filter **12** and ensure firm seating.
- Fold the vacuum lid **3** down again. With slight pressure from above on the cover, the lock **6** will snap back again.

**Container**

- Wipe out the container **9** from time to time with a commercially available, non-scouring cleaning agent and allow to dry.

**Motor Protection Filter (see figure C)**

- The motor protection filter **13** is basically maintenance-free. Take out the motor protection filter from time to time and flush it with clear water. Allow the motor protection filter to dry thoroughly before reinserting.

**Level Sensors (see figure D)**

Clean the level sensors **14** occasionally.

- Unlock the latches **10** and remove the vacuum lid **3**.
- Clean the level sensors **14** with a soft cloth.
- Reattach the vacuum lid **3** again and lock the latches **10**.

**Malfunctions**

In the case of insufficient vacuuming performance, check the following:

- Is the vacuum lid **3** attached properly?
- Is the hose system clogged?

- Are the extension tubes connected firmly?
- Is the container **9** full?
- Is the dust bag **11** full?
- Is the folded filter **12** clogged with dust?

Emptying at regular intervals ensures optimum vacuuming performance.

If the vacuuming performance is not achieved thereafter, take the vacuum cleaner to customer service.

**After-sales Service and Application Service**

In all correspondence and spare parts order, please always include the 10-digit article number given on the type plate of the machine.

Our after-sales service responds to your questions concerning maintenance and repair of your product as well as spare parts. Exploded views and information on spare parts can also be found under:

**www.bosch-pt.com**

Bosch's application service team will gladly answer questions concerning our products and their accessories.

**Great Britain**

Robert Bosch Ltd. (B.S.C.)  
P.O. Box 98  
Broadwater Park  
North Orbital Road  
Denham  
Uxbridge  
UB 9 5HJ

At [www.bosch-pt.co.uk](http://www.bosch-pt.co.uk) you can order spare parts or arrange the collection of a product in need of servicing or repair.

Tel. Service: (0844) 7360109  
E-Mail: [boschservicecentre@bosch.com](mailto:boschservicecentre@bosch.com)

**Ireland**

Origo Ltd.  
Unit 23 Magna Drive  
Magna Business Park  
City West  
Dublin 24  
Tel. Service: (01) 4666700  
Fax: (01) 4666888

**Australia, New Zealand and Pacific Islands**

Robert Bosch Australia Pty. Ltd.  
Power Tools  
Locked Bag 66  
Clayton South VIC 3169  
Customer Contact Center  
Inside Australia:  
Phone: (01300) 307044  
Fax: (01300) 307045  
Inside New Zealand:  
Phone: (0800) 543353  
Fax: (0800) 428570  
Outside AU and NZ:  
Phone: +61 3 95415555  
[www.bosch.com.au](http://www.bosch.com.au)

**Republic of South Africa****Customer service**  
Hotline: (011) 6519600**Gauteng – BSC Service Centre**35 Roper Street, New Centre  
Johannesburg  
Tel.: (011) 4939375  
Fax: (011) 4930126  
E-Mail: bsctools@icon.co.za**KZN – BSC Service Centre**Unit E, Almar Centre  
143 Crompton Street  
Pinetown  
Tel.: (031) 7012120  
Fax: (031) 7012446  
E-Mail: bsc.dur@za.bosch.com**Western Cape – BSC Service Centre**Democracy Way, Prosperity Park  
Milnerton  
Tel.: (021) 5512577  
Fax: (021) 5513223  
E-Mail: bsc@zsd.co.za**Bosch Headquarters**Midrand, Gauteng  
Tel.: (011) 6519600  
Fax: (011) 6519880  
E-Mail: rbsa-hq.pts@za.bosch.com**Disposal**

The vacuum cleaner, accessories and packaging should be sorted for environmental-friendly recycling.

Do not dispose of the vacuum cleaner into household waste!

**Only for EC countries:**

According to the European Directive 2012/19/EU for Waste Electrical and Electronic Equipment and its implementation into national right, power tools that are no longer usable must be collected separately and disposed of in an environmentally correct manner.

Subject to change without notice.

**Français****Avertissements de sécurité****Il est impératif de lire toutes les consignes de sécurité et toutes les instructions.** Le non-respect des avertissements et instructions indiqués ci-après peut conduire à une électrocution, un incendie et/ou de graves blessures.**Garder précieusement ces instructions.**

► **Cet aspirateur n'est pas prévu pour être utilisé par des enfants ni par des personnes souffrant d'un handicap physique, sensoriel ou mental ou manquant d'expérience ou de connaissances.** Il y a sinon risque de blessures et d'utilisation inappropriée.

► **Ne laissez pas les enfants sans surveillance.** Faites en sorte que les enfants ne jouent pas avec l'aspirateur.

► **N'aspirez pas les poussières de hêtre ou de chêne, ni les poussières de pierre ou d'amiante.** Ces matériaux sont considérés cancérigènes.

**⚠ AVERTISSEMENT** N'utilisez l'aspirateur qu'après avoir acquis suffisamment d'informations relatives à l'utilisation de l'aspirateur, les matériaux à aspirer et leur élimination en toute sécurité. Une formation minutieuse réduit les faux managements et les blessures.

**⚠ AVERTISSEMENT** L'aspirateur est conçu pour aspirer des matières sèches et, moyennant des mesures appropriées, également pour aspirer des liquides. La pénétration de liquides augmente le risque d'un choc électrique.

► **Ne pas utiliser l'aspirateur pour aspirer des liquides inflammables ou explosifs, p. ex. essence, huile, alcool, solvant. Ne pas aspirer de poussières très chaudes ou incandescentes. Ne pas utiliser l'aspirateur dans des locaux présentant des risques d'explosion.** Les poussières, vapeurs ou liquides risquent de s'enflammer ou d'exploser.

**⚠ AVERTISSEMENT** La prise de courant ne doit être utilisée que pour les usages définis dans ces instructions d'utilisation.

**⚠ AVERTISSEMENT** Arrêtez immédiatement l'aspirateur dès que de la mousse ou de l'eau en ressort et videz la cuve. Sinon, l'aspirateur risque d'être endommagé.

**⚠ ATTENTION** L'aspirateur ne doit être utilisé et stocké qu'à l'intérieur. La pénétration de pluie ou de l'humidité à l'intérieur de la partie supérieure de l'aspirateur augmente le risque de choc électrique.

**⚠ ATTENTION** Nettoyez régulièrement les détecteurs de niveau pour liquides et vérifiez leur bon état. Autrement, leur fonctionnement peut être entravé.

► **Si l'usage d'un aspirateur dans un emplacement humide est inévitable, utiliser une alimentation protégée par un dispositif à courant différentiel résiduel (RCD).** L'usage d'un RCD réduit le risque d'électrocution.

## 16 | Français

- ▶ **Brancher l'aspirateur sur le réseau de courant électrique correctement relié à la terre.** La prise de courant ainsi que la rallonge électrique doivent être munies d'un conducteur de protection en bon état.
- ▶ **Avant toute utilisation, contrôler l'aspirateur, la fiche et le câble. Ne pas utiliser l'aspirateur si des défauts sont constatés. Ne pas ouvrir l'aspirateur soi-même et ne le faire réparer que par une personne qualifiée et utiliser seulement des pièces de rechange d'origine.** Des aspirateurs, un câble et/ou une fiche endommagés augmentent le risque d'un choc électrique.
- ▶ **Ne pas écraser ni coincer le câble. Ne pas tirer sur le câble pour retirer la fiche de la prise de courant ou pour déplacer l'aspirateur.** Un câble endommagé augmente le risque d'électrocution.
- ▶ **Retirer la fiche de la prise de courant avant d'effectuer des travaux d'entretien sur l'aspirateur ou de le nettoyer, d'effectuer des travaux de réglage, de changer des accessoires, ou de ranger l'aspirateur.** De telles mesures de sécurité préventives réduisent le risque de démarrage accidentel de l'aspirateur.
- ▶ **Veiller à bien aérer la zone de travail.**
- ▶ **Ne faire réparer l'aspirateur que par du personnel qualifié et seulement avec des pièces de rechange d'origine.** Ceci garantit le maintien de la sécurité de l'aspirateur.

**⚠ AVERTISSEMENT** L'aspirateur contient de la poussière nocive à la santé. Ne faire vider et entretenir, aussi bien qu'éliminer les bacs de récupération des poussières que par des spécialistes. Un équipement de protection approprié est nécessaire. Ne pas faire fonctionner l'aspirateur sans le système de filtre complet. Sinon, vous risquez de mettre votre santé en danger.

- ▶ **Avant la mise en service, contrôler l'état impeccable du tuyau d'aspiration. Laisser le tuyau d'aspiration raccordé à l'aspirateur pour éviter que de la poussière ne sorte involontairement.** Sinon, vous risquez d'aspirer de la poussière.
- ▶ **Ne vous asseyez jamais sur l'aspirateur.** Vous risquez d'endommager l'aspirateur.
- ▶ **Soyez prudent lors de l'utilisation du câble de secteur et du tuyau d'aspiration.** Vous pourriez autrement mettre en danger d'autres personnes.
- ▶ **Ne dirigez jamais un jet d'eau directement sur l'aspirateur pour le nettoyer.** La pénétration d'eau à l'intérieur de la partie supérieure de l'aspirateur augmente le risque de choc électrique.

## Symboles

Les symboles suivants peuvent être importants pour l'utilisation de votre aspirateur. Veuillez mémoriser ces symboles et leurs significations. L'interprétation correcte des symboles vous permettra de mieux utiliser votre aspirateur en toute sécurité.

### Symboles et leur signification



**⚠ ATTENTION** Il est impératif de lire toutes les consignes de sécurité et toutes les instructions. Le non-respect des avertissements et instructions indiqués ci-après peut conduire à une électrocution, un incendie et/ou de graves blessures.



Aspirateur de la classe de poussières L conformément à la norme IEC/EN 60335-2-69 pour aspirer à sec des poussières nocives d'une valeur limite d'exposition de  $> 1 \text{ mg/m}^3$



**⚠ AVERTISSEMENT** L'aspirateur contient de la poussière nocive à la santé. Ne faire vider et entretenir, aussi bien qu'éliminer les bacs de récupération des poussières que par des spécialistes. Un équipement de protection approprié est nécessaire. Ne pas faire fonctionner l'aspirateur sans le système de filtre complet. Sinon, vous risquez de mettre votre santé en danger.

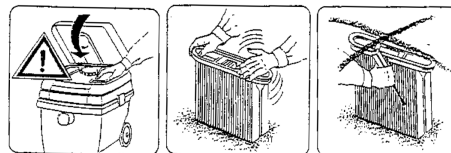

Relevez la partie supérieure de l'aspirateur 3 et maintenez-la. Prenez le filtre à plis 12 par les garnitures et sortez-le en le tirant vers le haut.

## Description et performances du produit

Dépliez le volet sur lequel l'aspirateur est représenté de manière graphique. Laissez le volet déplié pendant la lecture de la présente notice d'utilisation.

### Utilisation conforme

L'aspirateur est conçu pour l'aspiration de poussières qui ne sont pas nuisibles à la santé ainsi que pour l'aspiration de liquides ininflammables. Il est approprié pour une utilisation intensive professionnelle, par exemple dans l'artisanat, l'industrie ainsi que dans les ateliers.



Les aspirateurs de la classe de poussières L conformément à la norme IEC/EN 60335-2-69 ne doivent être utilisés que pour aspirer des poussières nocives d'une valeur limite d'exposition de  $> 1 \text{ mg/m}^3$ .

N'utilisez l'aspirateur qu'après vous être familiarisé avec toutes ses fonctions et que vous êtes en mesure de l'utiliser sans réserve ou après avoir reçu des instructions correspondantes.

### Éléments de l'appareil

La numérotation des éléments de l'appareil se réfère à la représentation de l'aspirateur sur la page graphique.

- 1 Logement de câble
- 2 Poignée
- 3 Partie supérieure de l'aspirateur
- 4 Sélecteur du mode d'exploitation
- 5 Prise de courant pour raccord de l'outil électroportatif
- 6 Verrou
- 7 Raccord du tuyau flexible
- 8 Tuyau d'aspiration
- 9 Réservoir
- 10 Fermeture du capot de l'aspirateur
- 11 Sac à poussières
- 12 Filtre à plis
- 13 Filtre de protection du moteur
- 14 Capteurs de niveau

Les accessoires décrits ou illustrés ne sont pas tous compris dans la fourniture. Vous trouverez les accessoires complets dans notre programme d'accessoires.

### Caractéristiques techniques

Aspirateur universel	GAS 25 L SFC	
N° d'article	0 601 979 1..	
Puissance nominale absorbée	W	1 200
Fréquence	Hz	50/60
Contenance du réservoir (brut)	l	25
Contenance nette du réservoir	l	16
Volume du sac à poussières	l	9
Dépression maxi. (Turbine)	hPa	248
Débit maxi. (Turbine)	m <sup>3</sup> /h	220
Surface filtre à plis	cm <sup>2</sup>	4 300
Poids suivant EPTA-Procédure 01:2014	kg	11,8
Classe de protection	Ⓢ/I	
Type de protection	IP 24	

Ces indications sont valables pour des tensions nominales de [U] 230 V. Ces indications peuvent varier pour des tensions plus basses ainsi que pour des versions spécifiques à certains pays.

### Informations concernant le niveau sonore

Valeurs d'émissions sonores déterminées selon la norme EN 60335-2-69.

La mesure réelle (A) du niveau de pression acoustique de l'outil est en général inférieur à 70 dB(A). Incertitude K = 3 dB.

Le niveau sonore en fonctionnement peut dépasser 80 dB(A).

**Porter une protection acoustique !**

### Déclaration de conformité

Nous déclarons sous notre propre responsabilité que le produit décrit sous « Caractéristiques techniques » est en conformité avec toutes les dispositions des directives 2011/65/UE, 2014/30/UE, 2006/42/CE et leurs modifications ainsi qu'avec les normes suivantes :

EN 60335-1, EN 60335-2-69, EN 50581.

Dossier technique (2006/42/CE) auprès de :

Robert Bosch Power Tools GmbH, PT/ECS,  
70538 Stuttgart, GERMANY

Henk Becker Executive Vice President Engineering  
Helmut Heinzelmann Head of Product Certification PT/ECS

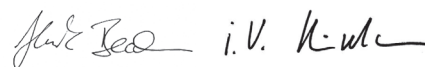

Robert Bosch Power Tools GmbH  
70538 Stuttgart, GERMANY  
Stuttgart, 01.01.2017

### Montage

► **Avant d'effectuer des travaux sur l'aspirateur, retirer la fiche de la prise de courant.**

### Montage/remplacement du sac à poussières (voir figure A)

- Ouvrez les deux fermetures **10** et relevez la partie supérieure de l'aspirateur **3**.
- Retirez le sac à poussières rempli **11** du raccord vers l'arrière. Fermez l'ouverture du sac à poussières en rabattant le couvercle. Enlevez le sac à poussières fermé de l'aspirateur.
- Enfillez le nouveau sac à poussières **11** par-dessus le raccord de l'aspirateur. Veillez à ce que le sac à poussières **11** soit correctement posé dans toute sa longueur contre les parois intérieures du réservoir **9**. Montez la partie supérieure de l'aspirateur **3**.
- Fermez les fermetures **10**.

Pour l'aspiration à sec, il est recommandé d'utiliser un sac à poussières **11**. En utilisant un sac à poussières **11**, le filtre à plis **12** ne s'obstrue pas aussi rapidement, il en résulte une meilleure capacité d'aspiration à long terme et l'élimination des poussières s'en trouve facilitée.

### Montage du tuyau d'aspiration (voir figure A)

- Montez le tuyau d'aspiration **8** sur le raccord du tuyau flexible **7** et tournez-le à fond dans le sens des aiguilles d'une montre.
- Introduisez bien les tuyaux d'aspiration l'un dans l'autre.

**Note :** Bosch recommande l'utilisation de tuyaux flexibles à déchargement électrostatique ayant un diamètre de 19 mm ou de 35 mm.

18 | Français

## Mise en marche

### Mise en service

► **Tenez compte de la tension du réseau ! La tension de la source de courant doit correspondre aux indications se trouvant sur la plaque signalétique de l'aspirateur. Les outils électroportatifs marqués 230 V peuvent également être mis en service sous 220 V.**

**AVERTISSEMENT** Arrêtez immédiatement l'aspirateur dès que de la mousse ou de l'eau en ressort et videz la cuve. Sinon, l'aspirateur risque d'être endommagé.

► **En ce qui concerne la manipulation de poussières nocives à la santé, s'informer sur les directives/lois en vigueur dans votre pays.**

L'aspirateur peut être utilisé pour aspirer les matériaux suivants :

- Poussières d'une valeur limite d'exposition de  $> 1 \text{ mg/m}^3$
- Ne jamais utiliser l'aspirateur dans des pièces présentant des risques d'explosion.

### Symboles du sélecteur du mode d'exploitation

on	Mise en marche
off	Arrêt
	Nettoyage électromagnétique du filtre (SFC)
	Commutation automatique à distance

### Mise en marche/arrêt

- Pour **mettre en marche** l'aspirateur, tournez le sélecteur du mode d'exploitation **4** sur **on**. Afin d'économiser l'énergie, ne mettez en marche l'aspirateur que quand vous l'utilisez.
- Pour **arrêter** l'aspirateur, tournez le sélecteur du mode d'exploitation **4** sur **off**.

### Commutation automatique à distance (voir figure B)

Une prise de courant avec contact de mise à la terre **5** est intégrée dans l'aspirateur. Il est possible d'y connecter un outil électroportatif externe. L'aspirateur est automatiquement mis en marche par l'intermédiaire de l'outil électroportatif. Respectez la puissance connectée électrique maximale de l'outil électroportatif raccordé.

- Tournez le sélecteur du mode d'exploitation **4** sur le symbole **Commutation automatique à distance**.

Différents systèmes de tuyaux flexibles sont disponibles comme accessoires pour le raccord des outils électroportatifs.

- Pour la **mise en marche** de l'aspirateur, mettez en marche l'outil électroportatif raccordé à la prise **5**. L'aspirateur se met automatiquement en marche.

- Arrêtez l'outil électroportatif pour **arrêter** l'aspirateur. L'aspirateur s'arrête automatiquement env. 6 secondes plus tard.

### Nettoyage électromagnétique du filtre (SFC)

L'appareil est équipé d'un dispositif de nettoyage électromagnétique du filtre qui enlève les poussières adhérant sur le filtre à plis **12**.

Faites fonctionner le dispositif de nettoyage du filtre au plus tard à chaque fois que la capacité d'aspiration n'est plus suffisante.

- Tournez le sélecteur du mode d'exploitation **4** sur le symbole **Nettoyage électromagnétique du filtre**. Au cas où un outil électroportatif serait raccordé, celui-ci doit être mis hors fonctionnement. L'aspirateur génère des vibrations pendant 10 secondes env. et s'arrête automatiquement.
- Avant de remettre l'aspirateur en fonctionnement, attendez un peu que la poussière se dépose.

La fréquence du nettoyage du filtre dépend de la nature et de la quantité des poussières. Une utilisation régulière se traduit par une meilleure capacité d'aspiration à long terme.

### Aspiration de liquides

► **Ne pas utiliser l'aspirateur pour aspirer des liquides inflammables ou explosifs, p. ex. essence, huile, alcool, solvant. Ne pas aspirer de poussières très chaudes ou incandescentes. Ne pas utiliser l'aspirateur dans des locaux présentant des risques d'explosion.** Les poussières, vapeurs ou liquides risquent de s'enflammer ou d'exploser.

► **Ne pas utiliser l'aspirateur comme pompe à eau.** L'aspirateur est conçu pour aspirer des mélanges d'air et d'eau.

► **Avant d'effectuer des travaux sur l'aspirateur, retirer la fiche de la prise de courant.**

**Note :** Les exigences relatives au degré de perméabilité (classe des poussières L) ne s'appliquent qu'à l'aspiration à sec.

Avant d'aspirer des liquides, retirez le sac à poussières **11** et videz le réservoir **9**.

- L'aspirateur est équipé de détecteurs de niveau **14**. Lorsque le niveau de remplissage maximum est atteint, l'aspirateur s'arrête. Tournez le sélecteur du mode d'exploitation **4** sur **off**.
- Une fois les travaux d'aspiration terminés, enlevez le filtre à plis **12** et laissez-le complètement sécher afin d'éviter la formation de moisissure, ou enlevez la partie supérieure de l'aspirateur **3** et laissez-la complètement sécher.

## Entretien et Service Après-Vente

### Nettoyage et entretien

- **Avant d'effectuer des travaux sur l'aspirateur, retirer la fiche de la prise de courant.**
- **Toujours tenir propres l'outil électroportatif ainsi que les fentes de ventilation afin d'obtenir un travail impeccable et sûr.**

Dans le cas où un remplacement de la fiche de raccordement s'avère nécessaire, ceci ne doit être effectué que par Bosch ou une station de Service Après-Vente agréée pour outillage Bosch afin d'éviter des dangers de sécurité.

Un contrôle conformément aux prescriptions relatives à l'aspiration de poussières, durant lequel sont contrôlés p. ex. un endommagement éventuel du filtre, l'étanchéité de l'aspirateur et le fonctionnement correct des installations de contrôle, doit être effectué au moins une fois par an par le fabricant de l'appareil ou par une personne initiée dans ce domaine.

Il est recommandé de nettoyer les parties extérieures des aspirateurs de la classe **L** qui se trouvaient dans un environnement sale ainsi que toutes les parties de la machine, ou de les traiter avec des agents d'étanchéité. Lors des travaux d'entretien ou de réparation, toutes les parties encrassées qui ne peuvent pas être nettoyées de manière satisfaisante doivent être éliminées. Ces pièces doivent être mises dans des sacs étanches conformément aux prescriptions en vigueur relatives à l'élimination des déchets de cette sorte.

Pour les travaux d'entretien effectués par l'utilisateur, l'aspirateur doit être démonté, nettoyé et entretenu dans la mesure du possible, sans que cela ne présente un danger pour le personnel chargé des travaux d'entretien et de maintenance ou pour d'autres personnes. Avant de procéder au démontage, il est recommandé de nettoyer l'appareil afin de prévenir des dangers éventuels. Veillez à une bonne aération de la pièce dans laquelle l'aspirateur est censé être démonté. Pendant les travaux d'entretien, portez un équipement personnel de protection. Une fois les travaux d'entretien terminés, il est recommandé de nettoyer l'endroit de travail.

#### Démontage/Remplacement du filtre à plis (voir figure C)

Remplacez immédiatement un filtre à plis **12** endommagé.

- A l'aide d'une pièce de monnaie ou autre, tournez la fermeture du verrou **6** d'un quart de tour dans le sens de la flèche et enfoncez le verrou.
- Relevez la partie supérieure de l'aspirateur **3** et maintenez-la. Prenez le filtre à plis **12** par les garnitures et sortez-le en le tirant vers le haut.
- Nettoyez le filtre à plis **12**.
- Montez le nouveau filtre à plis ou le filtre à plis nettoyé **12** en faisant attention à ce qu'il soit correctement placé.
- Relevez la partie supérieure de l'aspirateur **3** par le bas. Le verrou **6** se remet en place lorsqu'on exerce une légère pression par le haut.

#### Réservoir

- Nettoyez de temps en temps le réservoir **9** au moyen d'un détergent non abrasif disponible dans le commerce et laissez-le sécher.

#### Filtre de protection du moteur (voir figure C)

- Le filtre de protection du moteur **13** ne nécessite que peu d'entretien. De temps en temps, enlevez et rincez le filtre de protection du moteur avec de l'eau claire. Laissez complètement sécher le filtre de protection du moteur avant de le remettre en place.

#### Capteurs de niveau (voir figure D)

Nettoyez les capteurs de niveau **14** de temps en temps.

- Ouvrez les deux fermetures **10** et relevez la partie supérieure de l'aspirateur **3**.
- Nettoyez les capteurs de niveau **14** au moyen d'un chiffon doux.
- Remettez en place la partie supérieure de l'aspirateur **3** et raccordez les fermetures **10**.

#### Dérangements

Au cas où la capacité d'aspiration serait insuffisante, contrôlez si :

- La partie supérieure de l'aspirateur **3** est correctement mise en place ?
- Le système des tuyaux flexibles est obstrué ?
- Les tuyaux d'aspiration sont bien raccordés ?
- Le réservoir **9** est plein ?
- Le sac à poussières **11** est plein ?
- Le filtre à plis **12** est encrassé par des poussières ?

Videz à intervalles réguliers afin d'obtenir une capacité d'aspiration optimale.

Au cas où la capacité d'aspiration ne serait plus atteinte, envoyez l'aspirateur au service après-vente.

#### Service Après-Vente et Assistance

Pour toute demande de renseignement ou commande de pièces de rechange, précisez-nous impérativement le numéro d'article à dix chiffres de l'outil électroportatif indiqué sur la plaque signalétique.

Notre Service Après-Vente répond à vos questions concernant la réparation et l'entretien de votre produit et les pièces de rechange. Vous trouverez des vues éclatées ainsi que des informations concernant les pièces de rechange également sous :

#### www.bosch-pt.com

Les conseillers techniques et assistants Bosch sont à votre disposition pour répondre à vos questions concernant nos produits et leurs accessoires.

#### France

Passez votre commande de pièces détachées directement en ligne sur notre site [www.bosch-pt.fr](http://www.bosch-pt.fr).

Vous êtes un utilisateur, contactez :

Le Service Clientèle Bosch Outillage Electroportatif

Tel. : 0811 360122

(coût d'une communication locale)

Fax : (01) 49454767

E-Mail : [contact.outillage-electroportatif@fr.bosch.com](mailto:contact.outillage-electroportatif@fr.bosch.com)

Vous êtes un revendeur, contactez :

Robert Bosch (France) S.A.S.

Service Après-Vente Electroportatif

126, rue de Stalingrad

93705 DRANCY Cédex

Tel. : (01) 43119006

Fax : (01) 43119033

E-Mail : [sav.outillage-electroportatif@fr.bosch.com](mailto:sav.outillage-electroportatif@fr.bosch.com)

#### Belgique, Luxembourg

Tel. : +32 2 588 0589

Fax : +32 2 588 0595

E-Mail : [outillage.gereedschap@be.bosch.com](mailto:outillage.gereedschap@be.bosch.com)

## 20 | Español

**Suisse**

Passez votre commande de pièces détachées directement en ligne sur notre site [www.bosch-pt.com/ch/fr](http://www.bosch-pt.com/ch/fr).

Tel. : (044) 8471512

Fax : (044) 8471552

E-Mail : [Aftersales.Service@de.bosch.com](mailto:Aftersales.Service@de.bosch.com)

**Élimination des déchets**

Les aspirateurs, ainsi que leurs accessoires et emballages, doivent pouvoir suivre chacun une voie de recyclage appropriée.

Ne jetez pas les aspirateurs dans les ordures ménagères !

**Seulement pour les pays de l'Union Européenne :**

Conformément à la directive européenne 2012/19/UE relative aux déchets d'équipements électriques et électroniques et sa mise en vigueur conformément aux législations nationales, les outils électroportatifs dont on ne peut plus se servir doivent être isolés et suivre une voie de recyclage appropriée.

Sous réserve de modifications.

**Español****Instrucciones de seguridad**

Lea íntegramente estas advertencias de peligro e instrucciones. En caso de no atenerse a las advertencias de peligro e instrucciones siguientes, ello puede ocasionar una descarga eléctrica, un incendio y/o lesión grave.

Guarde estas instrucciones en un lugar seguro.

- ▶ **Este aspirador no está previsto para la utilización por niños y personas con limitadas capacidades físicas, sensoriales o intelectuales o con falta de experiencia y conocimientos.** En caso contrario, existe el peligro de un manejo erróneo y lesiones.
- ▶ **Vigile los niños.** Así se asegura, que los niños no jueguen con el aspirador.
- ▶ **No aspire polvo de madera de haya, encina o roble ni polvo de piedra o amianto.** Estas sustancias son cancerígenas.

**⚠ ADVERTENCIA** Únicamente use el aspirador si ha recibido suficiente información sobre el uso del mismo y sobre las sustancias a aspirar, así como sobre la forma segura de desecharlas. Una instrucción exhaustiva en el uso reduce el riesgo de un manejo incorrecto y lesión.

**⚠ ADVERTENCIA** El aspirador es apropiado para aspirar materiales secos y, tomando las medidas oportunas, también para aspirar líquidos. La penetración de líquidos comporta un mayor riesgo de electrocución.

▶ **No aspire con el aspirador líquidos inflamables o explosivos como, p. ej., gasolina, aceite, alcohol o disolvente. No aspire material en polvo caliente o ardiendo. No utilice el aspirador en recintos con peligro de explosión.** El material en polvo, los vapores o los líquidos pueden incendiarse o explotar.

**⚠ ADVERTENCIA** Solamente utilice la toma de corriente para los fines estipulados en las instrucciones de uso.

**⚠ ADVERTENCIA** Desconecte inmediatamente el aspirador si rebosa espuma o agua, y vacíe el depósito. En el caso contrario podría deteriorarse el aspirador.

**⚠ ATENCIÓN** El aspirador solamente deberá utilizarse y guardarse en el interior. Puede exponerse a una descarga eléctrica si penetra lluvia o humedad en la parte superior del aspirador.

**⚠ ATENCIÓN** Limpie con regularidad los detectores del nivel de llenado de líquidos y controle si están dañados. De lo contrario podría verse afectada su función.

- ▶ **Si fuese imprescindible utilizar el aspirador en un entorno húmedo, es necesario conectarlo a través de un fusible diferencial.** La aplicación de un fusible diferencial reduce el riesgo a recibir una descarga eléctrica.
- ▶ **Conecte el aspirador a una red conectada a tierra de forma reglamentaria.** La toma de corriente y los cables de prolongación deberán disponer de un conductor de protección que actúe correctamente.
- ▶ **Antes de cada uso inspeccione el estado del aspirador, del cable y del enchufe. No utilice el aspirador en caso de detectar un daño. No abra el aspirador por su propia cuenta, y solamente déjelo reparar por un profesional, empleando para ello, piezas de repuesto originales.** Los aspiradores, cables, o enchufes dañados comportan un mayor riesgo de electrocución.
- ▶ **No aplaste el cable ni pase por encima de él. No tire del cable para sacar el enchufe de la toma de corriente o para mover el aspirador.** Un cable dañado comporta un mayor riesgo de electrocución.
- ▶ **Saque el enchufe de la red antes de realizar trabajos de mantenimiento, limpieza o ajuste, antes de cambiar de accesorio, o al guardar el aspirador.** Esta medida preventiva reduce el riesgo de conectar accidentalmente el aspirador.

- ▶ **Observe que esté bien ventilado el puesto de trabajo.**
- ▶ **Solamente haga reparar su aspirador por un profesional cualificado y empleando piezas de repuesto originales.** Con ello se mantiene la seguridad del aspirador.

**⚠ ADVERTENCIA** El aspirador contiene polvo nocivo para la salud. Solamente deje que un profesional realice los trabajos de vaciado y mantenimiento, inclusive la eliminación del depósito. Se precisa del correspondiente equipo de protección. No utilice el aspirador sin tener montado íntegramente el sistema de filtros. De lo contrario ello podría afectar a su salud.

- ▶ **Antes de la puesta en funcionamiento verifique que la manguera de aspiración se encuentre en perfecto estado. Deje montada la manguera de aspiración en el aspirador para evitar la salida fortuita de polvo.** En caso contrario podría llegar Ud. a inspirar polvo.
- ▶ **No utilice el aspirador para sentarse.** Podría dañar el aspirador.
- ▶ **Utilice el cable de red y la manguera de aspiración con cuidado.** Podría poner en peligro a otras personas.
- ▶ **No limpie el aspirador aplicando directamente un chorro de agua contra el mismo.** Puede exponerse a una descarga eléctrica si penetra agua en la parte superior del aspirador.
- ▶ **El enchufe macho de conexión, debe ser conectado solamente a un enchufe hembra de las mismas características técnicas del enchufe macho en materia.**

## Símbolos

Los símbolos mostrados a continuación pueden ser de importancia en el uso del aspirador. Es importante que retenga en su memoria estos símbolos y su significado. La interpretación correcta de estos símbolos le ayudará a manejar mejor, y de forma más segura, el aspirador.

### Simbología y su significado



**⚠ ATENCIÓN** Lea íntegramente estas advertencias de peligro e instrucciones. En caso de no atenderse a las advertencias de peligro e instrucciones siguientes, ello puede ocasionar una descarga eléctrica, un incendio y/o lesión grave.



Aspirador de la clase L según IEC/EN 60335-2-69 para aspirar en seco materiales en polvo nocivos para la salud con un valor de exposición límite  $> 1 \text{ mg/m}^3$

### Simbología y su significado

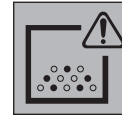

**⚠ ADVERTENCIA** El aspirador contiene polvo nocivo para la salud. Solamente deje que un profesional realice los trabajos de vaciado y mantenimiento, inclusive la eliminación del depósito. Se precisa del correspondiente equipo de protección. No utilice el aspirador sin tener montado íntegramente el sistema de filtros. De lo contrario ello podría afectar a su salud.

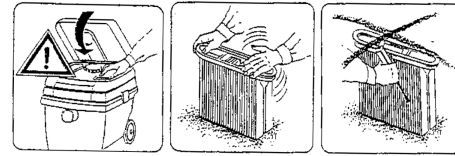

Abata hacia arriba la parte superior del aspirador **3** y sujételo en esa posición. Agarre el filtro de pliegues **12** por las costillas de refuerzo y sáquelo hacia arriba.

## Descripción y prestaciones del producto

Despliegue y mantenga abierta la solapa con la imagen del aspirador mientras lea las instrucciones de manejo.

### Utilización reglamentaria

El aspirador ha sido diseñado para aspirar y extraer sustancias que no sean nocivas para la salud y líquidos no inflamables. Es apto para ser sometido a las elevadas sollicitaciones que se presentan en el ámbito profesional, p. ej., en el oficio, industria y talleres.

Los aspiradores de la clase L según IEC/EN 60335-2-69 solamente deben emplearse para aspirar materiales en polvo nocivos para la salud con un valor de exposición límite  $> 1 \text{ mg/m}^3$ .

Únicamente utilice el aspirador si conoce y domina por completo todas sus funciones, o si ha sido instruido al respecto.

### Componentes principales

La numeración de los componentes está referida a la imagen del aspirador en la página ilustrada.

- 1 Portables
- 2 Asa de transporte
- 3 Parte superior del aspirador
- 4 Selector de modos de operación
- 5 Toma de corriente para herramienta eléctrica
- 6 Seguro
- 7 Boquilla de conexión
- 8 Manguera de aspiración
- 9 Depósito
- 10 Cierre de la parte superior del aspirador
- 11 Saco colector de polvo

## 22 | Español

- 12 Filtro de pliegues
- 13 Filtro de protección del motor
- 14 Detectores del nivel de llenado

Los accesorios descritos e ilustrados no corresponden al material que se adjunta de serie. La gama completa de accesorios opcionales se detalla en nuestro programa de accesorios.

## Datos técnicos

Aspirador universal	GAS 25 L SFC	
Nº de artículo	0 601 979 1..	
Potencia absorbida nominal	W	1200
Frecuencia	Hz	50/60
Capacidad bruta del depósito	l	25
Capacidad neta	l	16
Capacidad del saco colector de polvo	l	9
máx. depresión (turbina)	hPa	248
máx. caudal (turbina)	m <sup>3</sup> /h	220
Superficie del filtro de pliegues	cm <sup>2</sup>	4300
Peso según EPTA-Procedure 01:2014	kg	11,8
Clase de protección	⊕ / I	
Grado de protección	IP 24	

Estos datos son válidos para tensiones nominales de [U] 230 V. Los valores pueden variar si la tensión fuese inferior, y en las ejecuciones específicas para ciertos países.

## Información sobre el ruido

Valores de emisión de ruidos determinados según EN 60335-2-69.

El nivel de presión sonora del aparato, determinado con un filtro A, es normalmente inferior a 70 dB(A). Tolerancia K = 3 dB.

El nivel de ruido al trabajar puede sobrepasar los 80 dB(A).

**¡Usar unos protectores auditivos!**

Declaración de conformidad 

Declaramos bajo nuestra exclusiva responsabilidad, que el producto descrito en los "Datos técnicos" cumple con todas las disposiciones correspondientes de las directivas 2011/65/UE, 2014/30/UE, 2006/42/CE inclusive sus modificaciones y está en conformidad con las siguientes normas: EN 60335-1, EN 60335-2-69, EN 50581.

Expediente técnico (2006/42/CE) en:

Robert Bosch Power Tools GmbH, PT/ECS,  
70538 Stuttgart, GERMANY

Henk Becker                      Helmut Heinzlmann  
Executive Vice President      Head of Product Certification  
Engineering                      PT/ECS

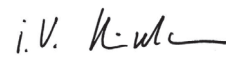
 i.v. 

Robert Bosch Power Tools GmbH  
70538 Stuttgart, GERMANY  
Stuttgart, 01.01.2017

## Montaje

- ▶ **Antes de cualquier manipulación en el aspirador extraiga el enchufe de red de la toma de corriente.**

## Cambio/montaje del saco colector de polvo (ver figura A)

- Abra los cierres **10** y retire la parte superior del aspirador **3**.
- Saque hacia atrás el saco colector de polvo **11** lleno, de la brida de conexión. Cierre la abertura del saco colector de polvo plegando hacia dentro la tapa. Retire el saco colector de polvo cerrado del aspirador.
- Inserte el saco colector de polvo **11** nuevo en la brida de conexión del aspirador. Asegúrese de que el saco colector de polvo **11** asiente en toda su longitud contra la pared interior del depósito **9**. Monte la parte superior del aspirador **3**.
- Cierre los cierres **10**.

Al aspirar en seco deberá emplearse un saco colector de polvo **11**. Si se utiliza un saco colector de polvo **11** se mantiene limpio más tiempo el filtro de pliegues **12**, se prolonga la operación con un elevado rendimiento de aspiración, y se facilita la eliminación del polvo.

## Montaje de la manguera de aspiración (ver figura A)

- Introduzca la manguera de aspiración **8** en la boquilla de conexión **7** y gírela hasta el tope en el sentido de las agujas del reloj.
- Empalme firmemente ambos tubos de aspiración.

**Observación:** Bosch recomienda emplear mangueras de aspiración antiestáticas con un diámetro de 19 mm o 35 mm.

## Operación

## Puesta en marcha

- ▶ **¡Observe la tensión de red! La tensión de alimentación deberá coincidir con las indicaciones en la placa de características del aspirador. Las herramientas eléctricas marcadas con 230 V pueden funcionar también a 220 V.**

**⚠ ADVERTENCIA** Desconecte inmediatamente el aspirador si rebosa espuma o

agua, y vacíe el depósito. En el caso contrario podría deteriorarse el aspirador.



- ▶ **Infórmese sobre las regulaciones/legislación vigentes en su país relativas a la manipulación de materiales en polvo nocivos para la salud.**

El aspirador es apropiado para aspirar y extraer los materiales siguientes:

- Materiales en polvo con un valor de exposición límite > 1 mg/m<sup>3</sup>

En ningún caso deberá utilizarse el aspirador en recintos con peligro de explosión.

**Símbolos del selector de modos de operación**

on	Conexión
off	Desconexión
	Limpieza electromagnética del filtro (SFC)
	Operación con conexión automática a distancia

**Conexión/desconexión**

- Para **conectar** el aspirador ajuste el selector de modos de operación **4** en la posición **on**. Para ahorrar energía, solamente conecte el aspirador cuando vaya a utilizarlo.
- Para **desconectar** el aspirador lleve el selector de modos de operación **4** a la posición **off**.

**Operación con conexión automática a distancia (ver figura B)**

En el aspirador va integrada una toma de corriente con contacto de protección **5**. Puede conectar a ella una herramienta eléctrica externa. El aspirador se conecta entonces automáticamente al poner en marcha la herramienta eléctrica. Tenga en cuenta la potencia máxima admisible de la herramienta eléctrica a conectar.

- Coloque el selector de modos de operación **4** sobre el símbolo **Operación con conexión automática a distancia**.

Para las herramientas eléctricas pueden adquirirse como accesorio mangueras de conexión diferentes.

- Para la **puesta en marcha** del aspirador ponga a funcionar la herramienta eléctrica conectada a la toma de corriente **5**. El aspirador se pone a funcionar automáticamente.
- Desconecte la herramienta eléctrica para **desconectar** el aspirador. El aspirador se desconecta automáticamente aprox. 6 segundos más tarde.

**Limpieza electromagnética del filtro (SFC)**

El aparato incorpora un sistema electromagnético de limpieza que sacude las partículas de polvo adheridas al filtro de pliegues **12**.

La limpieza del filtro deberá activarse, a más tardar, al notarse que es insuficiente la potencia de aspiración.

- Coloque el selector de modos de operación **4** sobre el símbolo **Limpieza electromagnética del filtro**. Si estuviese conectada una herramienta eléctrica, ésta deberá desconectarse. El aspirador sacude el filtro durante aprox. 10 segundos y se desconecta automáticamente.
- Antes de seguir aspirando, espere un momento para permitir que el polvo logre asentarse en el depósito.

La frecuencia de limpieza del filtro depende del tipo y cantidad de polvo. Si se aplica con regularidad, puede trabajarse más tiempo con un gran rendimiento de aspiración.

**Aspiración en húmedo**

► **No aspire con el aspirador líquidos inflamables o explosivos como, p. ej., gasolina, aceite, alcohol o disolvente. No aspire material en polvo caliente o ardiendo. No utilice el aspirador en recintos con peligro de explosión.** El material en polvo, los vapores o los líquidos pueden incendiarse o explotar.

► **El aspirador no deberá usarse como bomba de agua.** El aspirador ha sido concebido para aspirar agua junto con aire.

► **Antes de cualquier manipulación en el aspirador extraiga el enchufe de red de la toma de corriente.**

**Observación:** El cumplimiento del grado de penetración (clase de polvo L) solamente fue comprobado para la aspiración en seco.

Antes de aspirar en húmedo retire el saco colector de polvo **11** y vacíe el depósito **9**.

- El aspirador viene equipado con unos detectores del nivel de llenado **14**. Al alcanzarse el nivel de llenado máximo, el aspirador se desconecta. Coloque el selector de modos de operación **4** en **off**.
- Para evitar la formación de moho, una vez finalizado el trabajo, saque el filtro de pliegues **12** y déjelo secar completamente, o desmonte la parte superior del aspirador **3** y deje que se seque.

**Mantenimiento y servicio****Mantenimiento y limpieza**

► **Antes de cualquier manipulación en el aspirador extraiga el enchufe de red de la toma de corriente.**

► **Siempre mantenga limpio el aspirador y las rejillas de ventilación para trabajar con eficacia y seguridad.**

La sustitución de un cable de conexión deteriorado deberá ser realizada por Bosch o por un servicio técnico autorizado para herramientas eléctricas Bosch con el fin de garantizar la seguridad del aparato.

Al menos una vez al año deberá someterse por el fabricante, o personal adiestrado al respecto, a un control de las propiedades técnicas para la aspiración de polvo como, p. ej., deterioro del filtro, hermeticidad del aspirador, y función del dispositivo de control.

En los aspiradores de la clase **L** que hayan estado ubicados en un entorno sucio deberán limpiarse todas las piezas y su exterior, o deberán ser tratados con medios de obturación. Al realizar trabajos de mantenimiento y reparación deberán desecharse todas aquellas piezas ensuciadas que no hayan podido ser limpiadas satisfactoriamente. Estas piezas deberán guardarse en bolsas herméticas y desecharse según corresponda a este tipo de residuo de acuerdo con las disposiciones vigentes al respecto.

Para su mantenimiento por el usuario, es necesario que el aspirador sea desmontado, limpiado y mantenido, dentro de lo viable, cuidando que ello no suponga un peligro para el personal de mantenimiento o demás personas. Antes de su desmontaje deberá limpiarse el aspirador para prevenir posibles riesgos. El local previsto para el desmontaje del aspirador de-

**24 | Español**

berá estar bien ventilado. Utilice un equipo de protección personal durante los trabajos de mantenimiento. Una vez concluidos los trabajos de mantenimiento deberá limpiarse el área en la que fueron realizados estos trabajos.

**Desmontaje/cambio del filtro de pliegues (ver figura C)**

Sustituya inmediatamente un filtro de pliegues **12** dañado.

- Gire 1/4 de vuelta en dirección de la flecha el seguro **6** con una moneda o algo similar, y presione hacia dentro el seguro.
- Abata hacia arriba la parte superior del aspirador **3** y sujételo en esa posición. Agarre el filtro de pliegues **12** por las costillas de refuerzo y sáquelo hacia arriba.
- Limpie el filtro de pliegues **12**.
- Monte el filtro de pliegues **12** limpio, o nuevo, cuidando que quede firmemente alojado.
- Cierre la parte superior del aspirador **3**. Presionándola ligeramente desde arriba, se consigue enclavar de nuevo el seguro **6**.

**Depósito**

- Limpie de vez en cuando el depósito **9** con un detergente no abrasivo usual en el comercio, y déjelo secar.

**Filtro de protección del motor (ver figura C)**

- El filtro de protección del motor **13** apenas requiere ser mantenido. Desmóntelo de vez en cuando el filtro de protección del motor y lávelo bajo el chorro de agua clara. Deje secar completamente el filtro de protección del motor antes de volverlo a montar.

**Detectores del nivel de llenado (ver figura D)**

Limpie de vez en cuando los detectores del nivel de llenado **14**.

- Abra los cierres **10** y retire la parte superior del aspirador **3**.
- Limpie los detectores del nivel de llenado **14** con un paño suave.
- Monte la parte superior del aspirador **3** y cierre los cierres **10**.

**Fallos**

Si la reducción de la potencia de aspiración fuese notable:

- ¿Está correctamente montada la parte superior del aspirador **3**?
- ¿Está obstruida la manguera?
- ¿Están firmemente unidos los tubos de aspiración?
- ¿Está lleno el depósito **9**?
- ¿Está lleno el saco colector de polvo **11**?
- ¿Está saturado de polvo el filtro de pliegues **12**?

Vaciando el depósito con regularidad la potencia de aspiración obtenida es óptima.

Si a pesar de ello no se logra alcanzar la potencia de aspiración usual, deberá acudir al servicio técnico.

**Servicio técnico y atención al cliente**

Para cualquier consulta o pedido de piezas de repuesto es imprescindible indicar el nº de artículo de 10 dígitos que figura en la placa de características de la herramienta eléctrica.

El servicio técnico le asesorará en las consultas que pueda Ud. tener sobre la reparación y mantenimiento de su producto, así como sobre piezas de recambio. Los dibujos de despiece e informaciones sobre las piezas de recambio los podrá ob-

tener también en internet bajo:

**www.bosch-pt.com**

Nuestro equipo de asesores técnicos le orientará gustosamente en cuanto a la adquisición, aplicación y ajuste de los productos y accesorios.

**España**

Robert Bosch España S.L.U.  
Departamento de ventas Herramientas Eléctricas  
C/Hermanos García Noblejas, 19  
28037 Madrid

Para efectuar su pedido online de recambios o pedir la recogida para la reparación de su máquina, entre en la página [www.herramientasbosch.net](http://www.herramientasbosch.net).

Tel. Asesoramiento al cliente: 902 531 553

Fax: 902 531554

**Venezuela**

Robert Bosch S.A.  
Final Calle Vargas. Edf. Centro Berimer P.B.  
Boleíta Norte  
Caracas 107  
Tel.: (0212) 2074511

**México**

Robert Bosch S. de R.L. de C.V.  
Calle Robert Bosch No. 405 C.P. 50071  
Zona Industrial, Toluca - Estado de México  
Tel. Interior: (01) 800 627 1286  
Tel. D.F.: 52843062  
E-Mail: [arturo.fernandez@mx.bosch.com](mailto:arturo.fernandez@mx.bosch.com)

**Argentina**

Robert Bosch Argentina S.A.  
Av. Córdoba 5160  
C1414BAW Ciudad Autónoma de Buenos Aires  
Atención al Cliente  
Tel.: (0810) 5552020  
E-Mail: [herramientas.bosch@ar.bosch.com](mailto:herramientas.bosch@ar.bosch.com)

**Perú**

Robert Bosch S.A.C.  
Av. Primavera 781, Urb. Chacarilla, San Borja (Edificio Aldo)  
Buzón Postal Lima 41 - Lima  
Tel.: (01) 2190332

**Chile**

Robert Bosch S.A.  
Calle El Cacique  
0258 Providencia - Santiago  
Tel.: (02) 2405 5500

**Eliminación**

El aspirador, los accesorios y los embalajes deberán someterse a un proceso de recuperación que respete el medio ambiente.

¡No arroje el aspirador a la basura!

**Sólo para los países de la UE:**





Conforme a la Directiva Europea 2012/19/UE sobre aparatos eléctricos y electrónicos inservibles, tras su transposición en ley nacional, deberán acumularse por separado las herramientas eléctricas para ser sometidas a un reciclaje ecológico.

Reservado el derecho de modificación.



El símbolo es solamente válido, si también se encuentra sobre la placa de características del producto/fabricado.

## Português

### Indicações de segurança



Devem ser lidas todas as indicações de advertência e todas as instruções. O desrespeito das advertências e instruções apresentadas abaixo pode causar choque eléctrico, incêndio e/ou graves lesões.

Guarde bem estas instruções.

► **Este aspirador não se destina a ser utilizado por crianças e pessoas com capacidades físicas, sensoriais ou mentais reduzidas ou com experiência e conhecimentos insuficientes.** Caso contrário há perigo de operação errada e ferimentos.

► **Vigie as crianças.** Desta forma garante que nenhuma criança brinca com o aspirador.

► **Não aspirar pó de faia ou de carvalho, pó de pedras nem asbesto.** Estas substâncias são consideradas como sendo cancerígenas.

**ATENÇÃO** O aspirador só deve ser utilizado se a pessoa a utilizá-lo tiver obtido informações suficientes a respeito da utilização do aspirador, das substâncias a serem aspiradas e a sua respectiva eliminação. Uma instrução minuciosa reduz o risco de erros de operação e de lesões.

**ATENÇÃO** O aspirador é apropriado para aspirar substâncias secas e, através de medidas apropriadas, também para aspirar líquidos. A penetração de líquidos aumenta o risco de um choque eléctrico.

► **Com o aspirador não devem ser aspirados líquidos inflamáveis nem cancerígenos, como por exemplo gasoli-**

**na, óleo, álcool, solventes. Não aspirar pós quentes ou inflamáveis. Não operar o aspirador em áreas com risco de explosão.** Os pós, os vapores ou os líquidos podem se inflamar ou explodir.

**ATENÇÃO** Só utilizar a tomada para as finalidades determinadas nas instruções de serviço.

**ATENÇÃO** Desligar imediatamente o aspirador assim que sair espuma ou água e esvaziar o depósito. Caso contrário é possível que o aspirador seja danificado.

**ATENÇÃO** O aspirador só deve ser utilizado e guardado em interiores. A infiltração de chuva ou humidade na parte superior do aspirador aumenta o risco de um choque eléctrico.

**ATENÇÃO** Limpar os sensores do nível de enchimento de líquidos em intervalos regulares e controlar se estão danificados. Caso contrário a função pode ser prejudicada.

► **Se não for possível evitar o funcionamento do aspirador em áreas húmidas, deverá ser utilizado um disjuntor de corrente de avaria.** A utilização de um disjuntor de corrente de avaria reduz o risco de um choque eléctrico.

► **Conectar o aspirador a uma rede de corrente eléctrica correctamente ligada à terra.** A tomada e o cabo de extensão devem ter um condutor de protecção que funcione.

► **Antes de cada utilização é necessário controlar o aspirador, o cabo e a ficha. Não utilizar o aspirador se forem verificados danos. Não abrir pessoalmente o aspirador e só permita que seja reparado por pessoal qualificado e que só sejam utilizadas peças sobressalentes originais.** Aspiradores, cabos e fichas danificados aumentam o risco de um choque eléctrico.

► **Não atropelar nem esmagar o cabo. Não puxar pelo cabo para retirar a ficha da tomada nem para deslocar o aspirador.** Cabos danificados aumentam o risco de um choque eléctrico.

► **Puxar a ficha da tomada antes da limpeza ou de realizar ajustes no aparelho, de substituir acessórios ou de guardar o aspirador.** Esta medida de segurança evita o arranque involuntário do aspirador.

► **Assegurar uma boa ventilação no local de trabalho.**

► **Só permita que o aspirador seja reparado por pessoal especializado e qualificado e só com peças de reposição originais.** Desta forma é assegurada a segurança do aspirador.

**ATENÇÃO** O aspirador contém pó nocivo à saúde. Os processos de esvaziamento e de manutenção, inclusive a eliminação do reservatório de pó só devem ser executados por especialistas. É necessário um respectivo equipamento de protecção. O aspirador não deve ser operado sem o completo sistema de filtros. Caso contrário estará pondo em risco a sua saúde.

► **Antes da colocação em funcionamento deverá verificar se a mangueira de aspiração está em perfeito estado. Para isto deverá sempre deixar a mangueira de aspira-**

## 26 | Português

**ção montada no aspirador, para que não possa escapar pó acidentalmente.** Caso contrário, poderá inalar o pó.

- ▶ **Não utilizar o aspirador como assento.** O aspirador pode ser danificado.
- ▶ **Utilizar o cabo de rede e a mangueira de aspiração com muito cuidado.** É possível que outras pessoas sejam colocadas em perigo.
- ▶ **Não limpar o aspirador com um jacto de água directo.** A infiltração de água na parte superior do aspirador aumenta o risco de choque eléctrico.

## Símbolos

Os seguintes símbolos podem ser importantes para a utilização do seu aspirador. Os símbolos e os seus significados devem ser memorizados. A interpretação correcta dos símbolos facilita a utilização do aspirador de forma melhor e mais segura.

### Símbolos e seus significados



**! CUIDADO** Devem ser lidas todas as indicações de advertência e todas as instruções. O desrespeito das advertências e instruções apresentadas abaixo pode causar choque eléctrico, incêndio e/ou graves lesões.



Aspirador da classe de protecção L, conforme IEC/EN 60335-2-69, para **aspirar a seco** pós nocivos à saúde com valor-limite de exposição > 1 mg/m<sup>3</sup>.



**! ATENÇÃO** O aspirador contém pó nocivo à saúde. Os processos de esvaziamento e de manutenção, inclusive a eliminação do reservatório de pó só devem ser executados por especialistas. É necessário um respectivo equipamento de protecção. O aspirador não deve ser operado sem o completo sistema de filtros. Caso contrário estará pondo em risco a sua saúde.

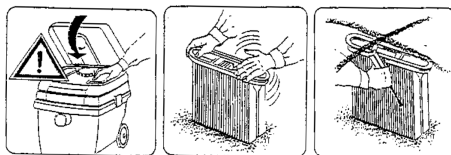

### Símbolos e seus significados

Abrir a parte superior do aspirador **3** e segurá-la. Segurar o filtro de pregas **12** pelo filete e retirá-lo puxando para cima.

## Descrição do produto e da potência

Abrir a página de esquemas contendo a apresentação do aspirador, e deixar esta página aberta enquanto estiver lendo a instrução de serviço.

### Utilização conforme as disposições

O aspirador é destinado para aspirar substâncias inofensivas à saúde e líquidos não inflamáveis. Ele é apropriado para as elevadas exigências da aplicação comercial, p. ex. em artesanato, indústria e em oficinas.

Aspirador da classe de protecção L, conforme IEC/EN 60335-2-69, para aspirar pós nocivos à saúde, com valor-limite de exposição de > 1 mg/m<sup>3</sup>.

Só utilizar o aspirador se puder avaliar exactamente todas as funções e se for capaz de executá-las sem limitações ou se tiver sido respectivamente instruído.

### Componentes ilustrados

A numeração dos componentes ilustrados refere-se à apresentação do aspirador na página de esquemas.

- 1 Porta-cabo
- 2 Punho de transporte
- 3 Parte superior do aspirador
- 4 Selector dos modos de serviço
- 5 Tomada para a ferramenta eléctrica
- 6 Ferrolho
- 7 Fixação da mangueira
- 8 Mangueira de aspiração
- 9 Depósito
- 10 Fecho para o lado superior do aspirador
- 11 Saco de pó
- 12 Filtro de pregas
- 13 Filtro de protecção do motor
- 14 Sensores do nível de enchimento

**Acessórios apresentados ou descritos não pertencem ao volume de fornecimento padrão. Todos os acessórios encontram-se no nosso programa de acessórios.**

### Dados técnicos

Aspirador universal	GAS 25 L SFC	
Nº do produto		0 601 979 1..
Potência nominal consumida	W	1200
Frequência	Hz	50/60
Volume do depósito (Bruto)	l	25
Volume líquido	l	16
Volume do saco de pó	l	9

As indicações só valem para tensões nominais [U] 230 V. Estas indicações podem variar no caso de tensões inferiores e em modelos específicos dos países.

Aspirador universal	GAS 25 L SFC	
Vácuo máx. (turbina)	hPa	248
Caudal máx. (turbina)	m <sup>3</sup> /h	220
Área do filtro de pregas	cm <sup>2</sup>	4300
Peso conforme EPTA-Procedure 01:2014	kg	11,8
Classe de protecção		⊕/I
Tipo de protecção		IP 24

As indicações só valem para tensões nominais [U] 230 V. Estas indicações podem variar no caso de tensões inferiores e em modelos específicos dos países.

### Informação sobre ruídos

Os valores de emissão de ruído determinados de acordo com EN 60335-2-69.

O nível de pressão acústica avaliado como A do aparelho é tipicamente inferior a 70 dB(A). Incerteza K = 3 dB.

O nível de ruído durante o trabalho pode ultrapassar 80 dB(A).

### Usar um protector auricular!

### Declaração de conformidade

Declaramos sob nossa inteira responsabilidade que o produto descrito nos "Dados técnicos" está em conformidade com todas as disposições pertinentes das Directivas 2011/65/UE, 2014/30/UE, 2006/42/CE incluindo suas alterações, e em conformidade com as seguintes normas: EN 60335-1, EN 60335-2-69, EN 50581.

Processo técnico (2006/42/CE) em:  
Robert Bosch Power Tools GmbH, PT/ECS,  
70538 Stuttgart, GERMANY

Henk Becker                      Helmut Heinzelmann  
Executive Vice President      Head of Product Certification  
Engineering                      PT/ECS

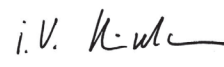
 i.v. 

Robert Bosch Power Tools GmbH  
70538 Stuttgart, GERMANY  
Stuttgart, 01.01.2017

### Montagem

- ▶ **Antes de todos trabalhos no aspirador deverá puxar a ficha de rede da tomada.**

### Substituir/introduzir o saco de pó (veja figura A)

- Abrir os fechos **10** e retirar a parte superior do aspirador **3**.
- Retirar o saco de pó cheio **11** do flange de conexão puxando por trás. Fechar a abertura do saco de pó basculando a tampa. Retirar o saco de pó fechado do aspirador.
- Colocar o saco de pó **11** novo sobre o flange de conexão do aspirador. Assegure-se de que todo o comprimento do saco de pó **11** esteja apoiado na parede interior do depósito **9**. Colocar a parte superior do aspirador **3**.
- Fechar os fechos **10**.

Para a aspiração a seco deveria ser utilizado um saco de pó **11**. Com a utilização do saco de pó **11** o filtro de pregas **12** permanece limpo durante mais tempo, a potência de aspiração é mantida por mais tempo e a eliminação do pó é facilitada.

### Montar a mangueira de aspiração (veja figura A)

- Colocar a mangueira de aspiração **8** sobre a fixação da mangueira **7** e girar completamente no sentido dos ponteiros do relógio.
- Encaixar os tubos de aspiração, firmemente uns nos outros.

**Nota:** A Bosch recomenda que sejam usadas mangueiras capazes de descarga estática com um diâmetro de mangueira de 19 mm ou de 35 mm.

### Funcionamento

#### Colocação em funcionamento

- ▶ **Observar a tensão de rede! A tensão da fonte de corrente deve coincidir com a indicada na chapa de identificação do aspirador. Ferramentas eléctricas marcadas para 230 V também podem ser operadas com 220 V.**

**⚠ ATENÇÃO** Desligar imediatamente o aspirador assim que sair espuma ou água e esvaziar o depósito. Caso contrário é possível que o aspirador seja danificado.



- ▶ **Por favor informe-se a respeito das regras/leis vigentes no seu país, para o manuseio de pós nocivos à saúde.**

O aspirador pode ser usado para aspirar os seguintes materiais:

- Pós com um valor de exposição limite > 1 mg/m<sup>3</sup>

O aspirador não deve ser utilizado em recintos com perigo de explosão.

#### Símbolos no selector de modos de serviço

on	Ligar
off	Desligar
	Limpeza electromagnética do filtro (SFC)
	Operação com o dispositivo de ligação à distância

#### Ligar e desligar

- Para **ligar** o aspirador deverá colocar o selector de modos de serviço **4** em **on**.  
Para poupar energia só deverá ligar o aspirador quando ele for utilizado.
- Para **desligar** o aspirador deverá colocar o selector de modos de serviço **4** em **off**.

## 28 | Português

**Operação com o dispositivo de ligação à distância (veja figura B)**

No aspirador está integrada uma tomada de contacto de segurança **5**. Esta tomada serve para a conexão de uma ferramenta eléctrica externa. O aspirador é ligado automaticamente através da ferramenta eléctrica conectada. Observe a máxima potência de conexão admissível da ferramenta eléctrica conectada.

- Colocar o selector de tipo de funcionamento **4** sobre o símbolo **Operação com dispositivo de ligação à distância**.

Para a conexão das ferramentas eléctricas estão disponíveis, como acessórios, diversos sistemas de mangueiras.

- Para a **colocação em funcionamento** do aspirador, deverá ligar a ferramenta eléctrica conectada à tomada **5**. O aspirador arranca automaticamente.
- Desligar a ferramenta eléctrica, para **desligar** o aspirador. O aspirador desligar-se-á automaticamente após aprox. 6 segundos.

**Limpeza electromagnética do filtro (SFC)**

O aparelho está equipado com um dispositivo de limpeza electromagnética de filtro, que elimina o pó do filtro de pregas **12**.

O dispositivo de limpeza do filtro deve ser accionado, o mais tardar, quando a potência de aspiração não for mais suficiente.

- Colocar o selector de modos de serviço **4** sobre o símbolo **Dispositivo de ligação à distância**. Se estiver conectada uma ferramenta eléctrica, esta deverá ser desligada. O aspirador vibra automaticamente após aprox. 10 segundos e é desligado automaticamente.
- Aguardar alguns instantes antes de reiniciar a aspiração, para que o pó possa se depositar no depósito.

O intervalo para a limpeza do filtro depende do tipo e da quantidade de pó. Se for utilizado regularmente, a máxima potência de transporte é mantida por mais tempo.

**Aspirar em molhado**

- ▶ **Com o aspirador não devem ser aspirados líquidos inflamáveis nem cancerígenos, como por exemplo gasolina, óleo, álcool, solventes. Não aspirar pós quentes ou inflamáveis. Não operar o aspirador em áreas com risco de explosão.** Os pós, os vapores ou os líquidos podem se inflamar ou explodir.

- ▶ **O aspirador não deve ser utilizado como bomba de água.** O aspirador é destinado para aspirar uma mistura de ar e água.

- ▶ **Antes de todos trabalhos no aspirador deverá puxar a ficha de rede da tomada.**

**Nota:** Os requisitos em relação ao grau de permeabilidade (classe de pó L) só foram comprovados para a aspiração a seco.

Antes de aspirar em molhado deverá remover o saco de pó **11** e esvaziar o depósito **9**.

- O aspirador está equipado com sensores do nível de enchimento **14**. O aspirador desligar-se-á assim que o máximo nível de enchimento for alcançado. Colocar o selector de tipo e funcionamento **4** em **off**.
- Após aspirar, deverá retirar o filtro de pregas **12** para evitar a formação de bolor e deixá-lo secar ou retirar a parte superior do aspirador **3** e deixá-la secar.

**Manutenção e serviço****Manutenção e limpeza**

- ▶ **Antes de todos trabalhos no aspirador deverá puxar a ficha de rede da tomada.**
- ▶ **Manter o aspirador e as aberturas de ventilação sempre limpas, para trabalhar bem e de forma segura.**

Se for necessário substituir o cabo de conexão, isto deverá ser realizado pela Bosch ou por uma oficina de serviço pós-venda autorizada para todas as ferramentas eléctricas Bosch para evitar riscos de segurança.

No mínimo uma vez por ano deve ser realizado um controlo técnico de pó, pelo fabricante ou por uma pessoa devidamente instruída, para p. ex. verificar se há danos no filtro, e controlar a estanqueidade do aspirador e o funcionamento do dispositivo de controlo.

No caso de aspiradores da classe **L**, que se encontrarem em áreas insalubres, deveria se limpar a parte de fora assim como todas os componentes da máquina ou tratar com produtos vedantes. Todas as peças sujas, que, aquando da execução de trabalhos de manutenção e de reparação, não puderem ser suficientemente limpas, devem ser eliminadas. Estas peças devem ser eliminadas dentro de sacos impermeáveis, de acordo com as directivas vigentes para a eliminação deste tipo de detritos.

Para a manutenção pelo utilizador é necessário que o aspirador seja desmontado, limpo e mantido, o quanto possível, sem que haja perigo para o pessoal de manutenção nem para outras pessoas. Antes de ser desmontado, o aspirador deveria ser limpo, para evitar eventuais perigos. O recinto no qual o aspirador é desmontado, deveria ter uma boa ventilação. Usar um equipamento de protecção pessoal durante a manutenção. A área de trabalho deve ser limpa após a manutenção.

**Retirar/substituir o filtro de pregas (veja figura C)**

Filtros de pregas **12** danificados devem ser substituídos imediatamente.

- Girar o fecho no ferrolho **6** com uma moeda ou algo semelhante, 1/4 de rotação, no sentido da seta e empurrar o ferrolho para dentro.
- Abrir a parte superior do aspirador **3** e segurá-la. Segurar o filtro de pregas **12** pelo filete e retirá-lo puxando para cima.
- Limpar o filtro de pregas **12**.
- Colocar o filtro de pregas **12** novo ou limpo e controlar se está correctamente posicionado.
- Bascular a parte superior do aspirador **3** novamente para baixo. O ferrolho **6** engata novamente através de uma leve pressão.

**Depósito**

- Limpar o depósito **9** de tempos em tempos com um produto de limpeza de tipo comercial, não abrasivo, e permita que possa secar.

**Filtro de protecção do motor (veja figura C)**

- O filtro de protecção do motor **13** praticamente não necessita manutenção. Retirar de tempos em tempos o filtro de protecção do motor e enxaguá-lo com água limpa. Deixar o filtro de protecção do motor secar bem antes de introduzi-lo.

**Sensores do nível de enchimento (veja figura D)**

Limpar de vez em quando os sensores do nível de enchimento **14**.

- Abrir os fechos **10** e retirar a parte superior do aspirador **3**.
- Limpar os sensores do nível de enchimento **14** com um pano macio.
- Recolocar a parte superior do aspirador **3** e fechar os fechos **10**.

**Avarias**

Se a potência de aspiração for insuficiente deverá controlar:

- A parte superior do aspirador **3** foi colocada de forma correcta?
- O sistema de mangueira está obstruído?
- Os tubos de aspiração estão encaixados firmemente?
- O depósito **9** está cheio?
- O saco de pó **11** está cheio?
- O filtro de pregas **12** está obstruído por pó?

Um esvaziamento em intervalos regulares assegura uma potência de aspiração ideal.

Se em seguida a potência de aspiração não for alcançada, o aspirador deverá ser levado ao serviço pós-venda.

**Serviço pós-venda e consultoria de aplicação**

Para todas as questões e encomendas de peças sobressalentes é imprescindível indicar o número de produto de 10 dígitos como consta na placa de características da ferramenta eléctrica.

O serviço pós-venda responde às suas perguntas a respeito de serviços de reparação e de manutenção do seu produto, assim como das peças sobressalentes. Desenhos explodidos e informações sobre peças sobressalentes encontram-se em: [www.bosch-pt.com](http://www.bosch-pt.com)

A nossa equipa de consultoria de aplicação Bosch esclarecem com prazer todas as suas dúvidas a respeito da compra, aplicação e ajuste dos produtos e acessórios.

**Portugal**

Robert Bosch LDA  
Avenida Infante D. Henrique  
Lotes 2E – 3E  
1800 Lisboa

Para efectuar o seu pedido online de peças entre na página [www.ferramentasbosch.com](http://www.ferramentasbosch.com).

Tel.: 21 8500000

Fax: 21 8511096

**Brasil**

Robert Bosch Ltda.  
Caixa postal 1195  
13065-900 Campinas  
Tel.: (0800) 7045446  
[www.bosch.com.br/contacto](http://www.bosch.com.br/contacto)

**Eliminação**

Aspiradores, acessórios e embalagens devem ser enviados a uma reciclagem ecológica de matéria prima.

Não deitar o aspirador no lixo doméstico!

**Apenas países da União Europeia:**



De acordo com a directiva europeia 2012/19/UE para aparelhos eléctricos e electrónicos velhos, e com as respectivas realizações nas leis nacionais, as ferramentas eléctricas que não servem mais para a utilização, devem ser enviadas separadamente a uma reciclagem ecológica.

Sob reserva de alterações.

**Italiano****Norme di sicurezza**

**Leggere tutte le avvertenze di pericolo e le istruzioni operative.** In caso di mancato rispetto delle avvertenze di pericolo e delle istruzioni operative si potrà creare il pericolo di scosse elettriche, incendi e/o incidenti gravi.

**Custodire accuratamente le presenti istruzioni.**

► **Il presente aspiratore non è previsto per l'utilizzo da parte di bambini e di persone con limitate capacità fisiche, sensoriali o mentali né di persone con scarsa conoscenza ed esperienza.** In caso contrario sussiste il pericolo di un impiego errato e di infortuni.

► **Sorvegliare i bambini.** In questo modo è possibile evitare che i bambini giochino con l'aspiratore.

► **Non aspirare polvere di legno di faggio, di quercia, polvere minerale o amianto.** Queste sostanze sono considerate cancerogene.

**AVVERTENZA** Utilizzare l'aspiratore solamente se si hanno informazioni sufficienti per l'uso dell'aspiratore, relativamente alle sostanze da aspirare e per il loro smaltimento sicuro. Un'istruzione accurata riduce usi errati e lesioni.

**AVVERTENZA** L'aspiratore è adatto per l'aspirazione di materiali asciutti e, tramite misure adatte, anche per l'aspirazione di liquidi. La penetrazione di liquidi aumenta il rischio di una scossa elettrica.

► **Non aspirare con l'aspiratore liquidi infiammabili oppure esplosivi, come ad esempio benzina, olio, alcool, solventi. Non aspirare polvere bollenti oppure brucianti. Non mettere in funzione l'aspiratore in locali soggetti al pericolo di esplosioni.** Le polveri, i vapori oppure i liquidi si possono infiammare oppure esplodere.

30 | Italiano

**AWERTENZA** Utilizzare la presa di corrente esclusivamente per gli scopi stabiliti nelle istruzioni per l'uso.

**AWERTENZA** Spegnerne immediatamente l'aspiratore non appena fuoriesce schiuma oppure acqua e svuotare il serbatoio. In caso contrario l'aspiratore potrebbe venire danneggiato.

**ATTENZIONE** L'aspiratore può essere impiegato e custodito esclusivamente in ambienti interni. La penetrazione di pioggia o di umidità nella parte superiore dell'aspiratore aumenta il rischio di una scossa elettrica.

**ATTENZIONE** Pulire regolarmente i sensori del livello di riempimento per liquidi e controllare se gli stessi sono danneggiati. In caso contrario può esserne pregiudicato il funzionamento.

► Qualora non fosse possibile evitare di utilizzare l'aspiratore in ambiente umido, utilizzare un interruttore di sicurezza per correnti di guasto. L'uso di un interruttore di sicurezza per correnti di guasto riduce il rischio di una scossa elettrica.

► Collegare l'aspiratore ad una rete elettrica regolarmente collegata a terra. La presa di corrente ed il cavo di prolunga devono essere dotati di un conduttore di protezione funzionante.

► Prima di ogni impiego controllare l'aspiratore, cavo e spina. Non utilizzare l'aspiratore qualora fossero riscontrati dei danni. Non aprire da soli l'aspiratore e farlo riparare solo da personale specializzato impiegando esclusivamente pezzi di ricambio originali. Aspiratori, cavi e spine danneggiati aumentano il rischio di una scossa elettrica.

► Non passare con un veicolo sul cavo oppure non schiacciarlo. Non tirare il cavo per estrarre la spina dalla presa oppure per muovere l'aspiratore. Cavi danneggiati aumentano il rischio di una scossa elettrica.

► Estrarre sempre la spina dalla presa della corrente prima di procedere alla manutenzione o alla pulizia dell'aspiratore, prima di effettuare operazioni di regolazione sull'apparecchio, prima di sostituire parti accessorie oppure prima di riparlo. Tale precauzione eviterà che l'aspiratore possa essere messo in funzione inavvertitamente.

► Provvedere per una buona aerazione sul posto di lavoro.

► Fare riparare l'aspiratore solo ed esclusivamente da personale specializzato e solo impiegando pezzi di ricambio originali. In tale maniera potrà essere salvaguardata la sicurezza dell'aspirapolvere.

**AWERTENZA** L'aspiratore contiene polvere nociva per la salute. Operazioni di svuotamento e di manutenzione, inclusa la rimozione del contenitore di raccolta polvere, devono essere effettuate esclusivamente da persone esperte. È necessario indossare una protezione adeguata. Non mettere in funzione

l'aspiratore senza il completo sistema di filtraggio. In caso contrario viene messa in pericolo la salute.

► Prima della messa in funzione controllare le perfette condizioni del tubo flessibile di aspirazione. Durante questo controllo lasciare montato il tubo flessibile di aspirazione in modo da impedire che la polvere possa fuoriuscire accidentalmente. In caso contrario è possibile inalare polvere.

► Non utilizzare l'aspiratore per sedersi. È possibile danneggiare l'aspiratore.

► Utilizzare con cura il cavo elettrico ed il tubo flessibile di aspirazione. Con gli stessi è possibile mettere in pericolo altre persone.

► Non pulire l'aspiratore con un getto d'acqua orientato direttamente. La penetrazione di acqua nella parte superiore dell'aspiratore aumenta il rischio di una scossa elettrica.

## Simboli

I seguenti simboli sono molto importanti per l'utilizzo dell'aspiratore. È importante conoscere bene i simboli ed il rispettivo significato. Un'interpretazione corretta dei simboli contribuisce ad utilizzare meglio ed in modo più sicuro l'aspiratore.

### Simboli e loro significato



**ATTENZIONE** Leggere tutte le avvertenze di pericolo e le istruzioni operative.

In caso di mancato rispetto delle avvertenze di pericolo e delle istruzioni operative si potrà creare il pericolo di scosse elettriche, incendi e/o incidenti gravi.



Aspiratore della classe di polveri L secondo IEC/EN 60335-2-69 per l'aspirazione a secco di polveri nocive per la salute con un valore limite di esposizione di  $> 1 \text{ mg/m}^3$

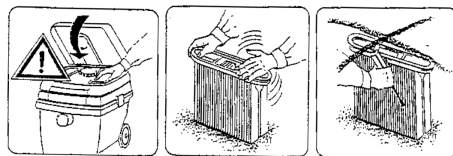

**AWERTENZA** L'aspiratore contiene polvere nociva per la salute. Operazioni di svuotamento e di manutenzione, inclusa la rimozione del contenitore di raccolta polvere, devono essere effettuate esclusivamente da persone esperte. È necessario indossare una protezione adeguata. Non mettere in funzione l'aspiratore senza il completo sistema di filtraggio. In caso contrario viene messa in pericolo la salute.

**Simboli e loro significato**

Ribaltare la parte superiore dell'aspiratore **3** e tenerla saldamente. Afferrare il filtro pieghettato **12** alle nervature e rimuoverlo verso l'alto.

**Descrizione del prodotto e caratteristiche**

Alzare il lato apribile con l'illustrazione dell'aspiratore e lasciare aperto questo lato durante la lettura delle istruzioni d'uso.

**Uso conforme alle norme**

L'aspiratore è idoneo per aspirare ed eliminare sostanze che non siano nocive per la salute e liquidi non infiammabili. Lo stesso è adatto per elevate sollecitazioni nel campo di impiego industriale come p. es. nell'artigianato, industria ed officine.

Gli aspiratori della classe di polveri L secondo IEC/EN 60335-2-69 possono essere impiegati esclusivamente per l'aspirazione e l'eliminazione di polveri nocive per la salute con un valore limite di esposizione di  $> 1 \text{ mg/m}^3$ .

Utilizzare l'aspiratore esclusivamente se sono state completamente valutate tutte le funzioni e possono essere effettuate senza limitazioni oppure sono state mantenute le relative istruzioni.

**Componenti illustrati**

La numerazione dei componenti si riferisce all'illustrazione dell'aspiratore riportata sulla pagina con la rappresentazione grafica.

- 1 Supporto per cavo
- 2 Impugnatura
- 3 Parte superiore dell'aspiratore
- 4 Selettore della modalità di esercizio
- 5 Presa per l'elettrotensile
- 6 Chiavistello
- 7 Attacco per tubo flessibile
- 8 Tubo flessibile di aspirazione
- 9 Serbatoio
- 10 Tappo per la parte superiore dell'aspiratore
- 11 Sacchetto per la polvere
- 12 Filtro pieghettato
- 13 Filtro di protezione del motore
- 14 Sensori del livello di riempimento

L'accessorio illustrato oppure descritto non è compreso nel volume di fornitura standard. L'accessorio completo è contenuto nel nostro programma accessori.

**Informazione sulla rumorosità**

Valori di emissione acustica rilevati conformemente a EN 60335-2-69.

Il livello di pressione acustica stimato A della macchina ammonta ad un valore minore di 70 dB(A). Incertezza della misura  $K = 3 \text{ dB}$ .

Il livello di rumore durante il lavoro può superare 80 dB(A).

**Usare la protezione acustica!**

**Dati tecnici**

Aspiratore multiuso	GAS 25 L SFC	
Codice prodotto	0 601 979 1..	
Potenza nominale assorbita	W	1200
Frequenza	Hz	50/60
Capacità serbatoio (lordo)	l	25
Volume netto	l	16
Capacità del sacchetto per la polvere	l	9
Depressione max. (turbina)	hPa	248
Portata max. (turbina)	$\text{m}^3/\text{h}$	220
Filtro pieghettato piatto	$\text{cm}^2$	4300
Peso in funzione della EPTA-Procedure 01:2014	kg	11,8
Classe di sicurezza	⊕/I	
Tipo di protezione	IP 24	

Le caratteristiche si riferiscono a tensioni nominali [U] 230 V. In caso di tensioni minori ed in caso di modelli speciali a seconda dei Paesi, le caratteristiche riportate possono essere divergenti.

**Dichiarazione di conformità CE**

Dichiariamo sotto la nostra piena responsabilità che il prodotto descritto nella sezione «Dati tecnici» è conforme a tutte le disposizioni pertinenti delle Direttive 2011/65/UE, 2014/30/UE, 2006/42/CE e alle relative modifiche, nonché alle seguenti Normative: EN 60335-1, EN 60335-2-69, EN 50581.

Fascicolo tecnico (2006/42/CE) presso:

Robert Bosch Power Tools GmbH, PT/ECS,  
70538 Stuttgart, GERMANY

Henk Becker                      Helmut Heinzlmann  
Executive Vice President      Head of Product Certification  
Engineering                      PT/ECS

*Henk Becker*      i.v. *Helmut Heinzlmann*

Robert Bosch Power Tools GmbH  
70538 Stuttgart, GERMANY  
Stuttgart, 01.01.2017

**Montaggio**

- **Prima di tutti gli interventi all'aspiratore staccare la spina dalla presa di corrente.**

32 | Italiano

### Sostituzione/inserimento del sacchetto per la polvere (vedi figura A)

- Aprire le chiusure **10** e rimuovere la parte superiore dell'aspiratore **3**.
- Togliere all'indietro il sacchetto per la polvere **11** pieno dalla flangia di collegamento. Chiudere l'apertura del sacchetto per la polvere tramite il ribaltamento del coperchio. Togliere il sacchetto per la polvere chiuso dall'aspiratore.
- Rivoltare il nuovo sacchetto per la polvere **11** sopra alla flangia di collegamento dell'aspiratore. Assicurarsi che il sacchetto per la polvere **11** appoggi in tutta la sua lunghezza alla parete interna del serbatoio **9**. Applicare la parte superiore dell'aspiratore **3**.
- Chiudere le chiusure **10**.

Per l'aspirazione a secco si dovrebbe impiegare un sacchetto per la polvere **11**. Utilizzando un sacchetto per la polvere **11** il filtro pieghettato **12** rimane più a lungo libero prolungando la potenza di aspirazione e facilitando lo smaltimento della polvere.

### Montaggio del tubo flessibile di aspirazione (vedi figura A)

- Inserire il tubo flessibile di aspirazione **8** nell'attacco per il tubo flessibile **7** e ruotarlo in senso orario fino all'arresto.
- Inserire bene i tubi di aspirazione l'uno nell'altro.

**Nota bene:** Bosch consiglia di utilizzare tubo flessibili con proprietà antistatiche con un diametro del tubo di 19 mm oppure 35 mm.

## Uso

### Messa in funzione

- **Osservare la tensione di rete! La tensione riportata sulla targhetta di identificazione dell'aspiratore deve corrispondere alla tensione della rete elettrica di alimentazione. Gli elettrodomestici con l'indicazione di 230 V possono essere fatte funzionare anche a 220 V.**

**AWVERTENZA** Spegnerne immediatamente l'aspiratore non appena fuoriesce schiuma oppure acqua e svuotare il serbatoio. In caso contrario l'aspiratore potrebbe venire danneggiato.

- **Vi preghiamo di informar Vi relativamente alle norme/leggi in vigore nel Vostro paese riguardanti il trattamento di polveri nocive per la salute.**

L'aspiratore può essere impiegato per l'aspirazione e l'assorbimento dei seguenti materiali:

- Polveri con un valore limite di esposizione di  $> 1 \text{ mg/m}^3$

In linea di massima l'aspiratore non deve essere impiegato in ambienti soggetti al pericolo di esplosione.

### Simboli sul selettore dei modi operativi

on	Accensione
off	Spegnimento
	Pulizia elettromagnetica del filtro (SFC)



Funzionamento con dispositivo di avviamento a distanza

### Accensione/spegnimento

- Per **accendere** l'aspiratore, posizionare il selettore dei modi operativi **4** su **on**. Per risparmiare energia accendere l'aspiratore solo se lo stesso viene utilizzato.
- Per **spegnere** l'aspiratore, posizionare il selettore dei modi operativi **4** su **off**.

### Funzionamento con dispositivo di avviamento a distanza (vedi figura B)

Nell'aspiratore è integrata una presa con contatto a terra **5**. La stessa consente il collegamento di un elettrodomestico esterno. L'aspiratore viene messo automaticamente in funzione tramite l'elettrodomestico collegato. Rispettare la massima potenza allacciata ammissibile dell'elettrodomestico collegato.

- Posizionare il selettore dei modi operativi **4** sul simbolo **funzionamento con dispositivo di avviamento a distanza**.

Per il collegamento degli elettrodomestici sono disponibili come accessori diversi sistemi di tubi flessibili.

- Per la **messa in funzione** dell'aspiratore inserire l'elettrodomestico collegato alla presa **5**. L'aspiratore si avvia automaticamente.
- Disinserire l'elettrodomestico per **spegnere** l'aspiratore. L'aspiratore si disinserisce automaticamente ca. 6 secondi più tardi.

### Pulizia elettromagnetica del filtro (SFC)

L'apparecchio è dotato di un dispositivo elettromagnetico di pulizia filtro che libera il filtro pieghettato **12** dalla polvere rimasta attaccata.

Il dispositivo di pulizia filtro deve essere attivato al più tardi quando la potenza di aspirazione non dovesse essere più sufficiente.

- Posizionare il selettore dei modi operativi **4** sul simbolo **pulizia elettromagnetica del filtro**. Un elettrodomestico eventualmente collegato deve essere spento. L'aspiratore si scuote per ca. 10 secondi e si disinserisce automaticamente.
- Attendere brevemente prima di riprendere il funzionamento di aspirazione in modo che la polvere possa posarsi nel serbatoio.

La frequenza della pulizia del filtro dipende dal tipo e dalla quantità della polvere. In caso di impiego regolare è possibile mantenere più a lungo la prestazione massima.

### Aspirazione di liquidi

- **Non aspirare con l'aspiratore liquidi infiammabili oppure esplosivi, come ad esempio benzina, olio, alcool, solventi. Non aspirare polvere bollenti oppure brucianti. Non mettere in funzione l'aspiratore in locali soggetti al pericolo di esplosioni.** Le polveri, i vapori oppure i liquidi si possono infiammare oppure esplodere.



► **L'aspiratore non deve essere utilizzato come pompa per l'acqua.** L'aspiratore è idoneo per l'aspirazione di miscele di acqua ed aria.

► **Prima di tutti gli interventi all'aspiratore staccare la spina dalla presa di corrente.**

**Nota bene:** I requisiti relativi al grado di filtrazione (classe di polveri L) è stata indicata solo per l'aspirazione a secco.

Prima di iniziare l'aspirazione di liquidi è necessario togliere il sacchetto per la polvere **11** e svuotare il serbatoio **9**.

– L'aspiratore è dotato di sensori del livello di riempimento **14**. Una volta raggiunto il massimo livello di riempimento, l'aspiratore si spegne. Posizionare il selettore dei modi operativi **4** su **off**.

– Una volta terminata l'operazione di aspirazione estrarre il filtro pieghettato **12** al fine di evitare la formazione di muffa e lasciarlo asciugare bene oppure togliere la parte superiore dell'aspiratore **3** e lasciarlo asciugare.

## Manutenzione ed assistenza

### Manutenzione e pulizia

► **Prima di tutti gli interventi all'aspiratore staccare la spina dalla presa di corrente.**

► **Per lavorare bene ed in modo sicuro mantenere l'aspiratore e le fessure di aerazione pulite.**

Qualora si rendesse necessaria una sostituzione del cavo di collegamento, la stessa deve essere effettuata dalla Bosch oppure da un centro di assistenza clienti autorizzato per elettrodomestici Bosch per evitare pericoli per la sicurezza.

Almeno una volta all'anno è necessario che il produttore oppure personale adeguatamente addestrato sottoponga la tecnica di aspirazione ad un adeguato controllo per verificare p. es. se il filtro è esente da danni, se l'aspiratore è ermetico e se il dispositivo di controllo funziona correttamente.

In caso di aspiratori della classe **L**, che si trovano in ambienti soggetti a forte tasso di sporcizia, si dovrebbe pulire accuratamente sia la parte esterna che tutti i componenti della macchina oppure trattarla con sigillanti. Effettuando gli interventi di manutenzione e riparazione devono essere smaltite tutte le parti che non possono essere più pulite a sufficienza. Tali parti devono essere chiuse in sacchetti ermetici e smaltiti in conformità alle disposizioni vigenti per lo smaltimento di rifiuti di questo tipo.

Ai fini della manutenzione da parte dell'utente, l'aspiratore deve essere smontato, pulito e controllato per quanto possibile ed avendo cura di non causare pericoli al personale addetto alla manutenzione o ad altre persone. Prima dello smontaggio, l'aspiratore dovrebbe essere pulito al fine di prevenire eventuali pericoli. Il locale in cui viene smontato l'aspiratore dovrebbe essere ben arieggiato. Durante la manutenzione, indossare un equipaggiamento di protezione personale. Dopo interventi di manutenzione è necessario effettuare una pulizia accurata dell'ambiente di manutenzione.

**Estrazione/sostituzione del filtro pieghettato (vedi figura C)**

Sostituire immediatamente filtri pieghettati **12** danneggiati.

- Utilizzando una moneta o simile, ruotate la chiusura sul chiavistello **6** di un 1/4 di giro in direzione della freccia e far incastrare il chiavistello.
- Ribaltare la parte superiore dell'aspiratore **3** e tenerla saldamente. Afferrare il filtro pieghettato **12** alle nervature e rimuoverlo verso l'alto.
- Pulire il filtro pieghettato **12**.
- Applicare il filtro pieghettato **12** nuovo oppure pulito facendo attenzione che abbia una sede sicura.
- Riabbassare la parte superiore dell'aspiratore **3**. Esercitando una leggera pressione dall'alto, il chiavistello **6** scatta di nuovo all'indietro.

### Serbatoio

- Lavare ogni tanto il serbatoio **9** utilizzando detersivi non abrasivi comunemente in commercio e lasciarlo asciugare bene.

### Filtro di protezione del motore (vedi figura C)

- Il filtro di protezione del motore **13** è in gran parte esente da manutenzione. Di tanto in tanto estrarre il filtro di protezione del motore e lavarlo sotto acqua pulita. Prima di rimontarlo, lasciare asciugare bene il filtro di protezione del motore.

### Sensori del livello di riempimento (vedi figura D)

Pulire occasionalmente i sensori del livello di riempimento **14**.

- Aprire le chiusure **10** e rimuovere la parte superiore dell'aspiratore **3**.
- Pulire i sensori del livello di riempimento **14** con uno straccio morbido.
- Applicare di nuovo la parte superiore dell'aspiratore **3** e chiudere le chiusure **10**.

### Guasti

In caso di insufficiente potenza di aspirazione è necessario controllare:

- La parte superiore dell'aspiratore **3** è stata applicata correttamente?
- Il sistema di tubazione è intasato?
- I tubi di aspirazione sono stati assemblati correttamente?
- Serbatoio **9** pieno?
- Il sacchetto per la polvere **11** è pieno?
- Il filtro pieghettato **12** è intasato con polvere?

Uno svuotamento regolare garantisce un'ottimale potenza di aspirazione.

Se in seguito ai controlli non viene ottenuta la potenza di aspirazione, rivolgersi al Centro di Assistenza Clienti.

### Assistenza clienti e consulenza impieghi

In caso di richieste o di ordinazione di pezzi di ricambio, comunicare sempre il codice prodotto a 10 cifre riportato sulla targhetta di fabbricazione dell'elettrodomestico!

Il servizio di assistenza risponde alle Vostre domande relative alla riparazione ed alla manutenzione del Vostro prodotto nonché concernenti le parti di ricambio. Disegni in vista esplosa ed informazioni relative alle parti di ricambio sono consultabili anche sul sito:

**www.bosch-pt.com**

**34 | Nederlands**

Il team Bosch che si occupa della consulenza impieghi vi aiuterà in caso di domande relative ai nostri prodotti ed ai loro accessori.

**Italia**

Officina Elettroutensili  
Robert Bosch S.p.A.  
Corso Europa, ang. Via Trieste 20  
20020 LAINATE (MI)  
Tel.: (02) 3696 2663  
Fax: (02) 3696 2662  
Fax: (02) 3696 8677  
E-Mail: officina.elettroutensili@it.bosch.com

**Svizzera**

Sul sito [www.bosch-pt.com/ch/it](http://www.bosch-pt.com/ch/it) è possibile ordinare direttamente on-line i ricambi.  
Tel.: (044) 8471513  
Fax: (044) 8471553  
E-Mail: Aftersales.Service@de.bosch.com

**Smaltimento**

Avviare ad un riciclaggio rispettoso dell'ambiente aspiratore, accessori ed imballaggi non più necessari.

Non gettare l'aspiratore tra i rifiuti domestici!

**Solo per i Paesi della CE:**

Conformemente alla norma della direttiva 2012/19/UE sui rifiuti di apparecchiature elettriche ed elettroniche (RAEE) ed all'attuazione del recepimento nel diritto nazionale, gli elettroutensili diventati inservibili devono essere raccolti separatamente ed essere inviati ad una riutilizzazione ecologica.

Con ogni riserva di modifiche tecniche.

**Nederlands****Veiligheidsvoorschriften**

**Lees alle veiligheidswaarschuwingen en alle voorschriften.** Als de waarschuwingen en voorschriften niet worden opgevolgd, kan dit een elektrische schok, brand of ernstig letsel tot gevolg hebben.

**Bewaar deze voorschriften goed.**

**► Deze stofzuiger is niet bestemd voor gebruik door kinderen en personen met beperkte fysieke, sensorische of geestelijke capaciteiten of gebrekkige ervaring en kennis.** Anders bestaat er gevaar

voor foute bediening en verwondingen.

**► Houd kinderen in het oog.** Hierdoor wordt gegarandeerd dat kinderen niet met de zuiger spelen.

**► Zuig geen beukenhout-, eikenhout-, steenstof of asbest.** Deze stoffen gelden als kankerverwekkend.

**⚠ WAARSCHUWING** Gebruik de zuiger alleen indien u voldoende informatie over het gebruik van de zuiger, de te zuigen stoffen en de veilige afvoer van deze stoffen heeft ontvangen. Een zorgvuldige instructie vermindert de kans op verkeerde bediening en lichamelijk letsel.

**⚠ WAARSCHUWING** De zuiger is geschikt voor het zuigen van droge stoffen. De zuiger is met geschikte maatregelen ook geschikt voor het zuigen van vloeistoffen. Het binnendringen van vloeistoffen vergroot het risico van een elektrische schok.

**► Zuig met de zuiger geen brandbare of explosieve vloeistoffen, zoals benzine, olie, alcohol en oplosmiddelen. Zuig geen heet of brandend stof. Gebruik de zuiger niet in een explosiegevaarlijke ruimte.** Het stof, de dampen of de vloeistoffen kunnen ontbranden of exploderen.

**⚠ WAARSCHUWING** Gebruik het stopcontact alleen voor de in de gebruiksaanwijzing vastgelegde doeleinden.

**⚠ WAARSCHUWING** Schakel de zuiger onmiddellijk uit zodra er schuim of water naar buiten komt en maak het reservoir leeg. De zuiger kan anders beschadigd raken.

**⚠ LET OP** De zuiger mag alleen binnenshuis gebruikt en bewaard worden. Het binnendringen van regen of vocht in het bovenste deel van de zuiger vergroot het risico van een elektrische schok.

**⚠ LET OP** Reinig de vulpeilsensoren voor vloeistoffen regelmatig en controleer of deze beschadigd zijn. De functie kan anders belemmerd zijn.

**► Als het gebruik van de zuiger in een vochtige omgeving onvermijdelijk is, dient u een aardlekschakelaar te gebruiken.** Het gebruik van een aardlekschakelaar vermindert het risico van een elektrische schok.

**► Sluit de zuiger aan op een volgens de voorschriften geaard stroomnet.** Het stopcontact en de verlengkabel moeten een goed werkende aardeaansluiting hebben.

**► Controleer voor elk gebruik zuiger, kabel en stekker. Gebruik de zuiger niet als u een beschadiging hebt vastgesteld. Open de zuiger niet zelf en laat deze alleen door gekwalificeerd personeel en alleen met originele vervangingsonderdelen repareren.** Beschadigde zuigers, kabels en stekkers vergroten het risico van een elektrische schok.

**► Rijd niet over de kabel en klem deze niet vast. Trek niet aan de kabel om de stekker uit het stopcontact te trek-**

**ken of de zuiger te verplaatsen.** Beschadigde kabels vergroten het risico van een elektrische schok.

- ▶ **Trek de stekker uit het stopcontact voordat u onderhoud aan de zuiger uitvoert, de zuiger reinigt of instelt, toebehoren wisselt of de zuiger weglegt.** Deze voorzorgsmaatregel voorkomt onbedoeld starten van de zuiger.
- ▶ **Zorg voor een goede ventilatie op de werkplek.**
- ▶ **Laat de zuiger alleen repareren door gekwalificeerd en vakkundig personeel en alleen met originele vervangingsonderdelen.** Daarmee wordt gewaarborgd dat de veiligheid van de zuiger in stand blijft.

**⚠ WAARSCHUWING** De zuiger bevat stof dat gevaarlijk is voor de gezondheid. Laat alleen een vakman het apparaat leegmaken en onderhoud aan het apparaat uitvoeren. Dit geldt ook voor het verwijderen van het stofverzamelreservoir. Een geschikte beschermende uitrusting is noodzakelijk. Gebruik de zuiger niet zonder het volledige filtersysteem. Anders brengt u uw gezondheid in gevaar.

- ▶ **Controleer vóór de ingebruikneming de correcte toestand van de zuigslang.** Laat de zuigslang gemonteerd op het apparaat, zodat er geen stof onbedoeld naar buiten komt. Anders kunt u stof inademen.
- ▶ **Gebruik de zuiger niet om op te zitten.** Anders kunt u de zuiger beschadigen.
- ▶ **Gebruik het netsnoer en de zuigslang zorgvuldig.** Anders kunt u er andere personen mee in gevaar brengen.
- ▶ **Reinig de zuiger niet met rechtstreeks gerichte waterstraal.** Het binnendringen van water in het bovenste deel van de zuiger vergroot het risico van een elektrische schok.

## Symbolen

De volgende symbolen kunnen voor het gebruik van de zuiger van belang zijn. Zorg ervoor dat u de symbolen en hun betekenis herkent. Het juiste begrip van de symbolen helpt u de zuiger goed en veilig te gebruiken.

### Symbolen en hun betekenis



**⚠ VOORZICHTIG** Lees alle veiligheidsaankeringen en alle voorschriften. Als de waarschuwingen en voorschriften niet worden opgevolgd, kan dit een elektrische schok, brand of ernstig letsel tot gevolg hebben.



### Symbolen en hun betekenis

Zuiger van stofklasse L volgens IEC/EN 60335-2-69 voor het **droog zuigen** van voor de gezondheid gevaarlijk stof met een blootstellingsgrenswaarde  $> 1 \text{ mg/m}^3$



**⚠ WAARSCHUWING** De zuiger bevat stof dat gevaarlijk is voor de gezondheid. Laat alleen een vakman het apparaat leegmaken en onderhoud aan het apparaat uitvoeren. Dit geldt ook voor het verwijderen van het stofverzamelreservoir. Een geschikte beschermende uitrusting is noodzakelijk. Gebruik de zuiger niet zonder het volledige filtersysteem. Anders brengt u uw gezondheid in gevaar.

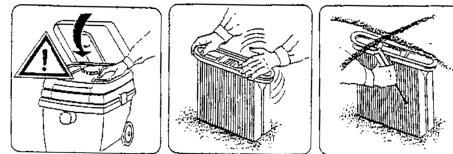

Klap het zuigerbovenstuk **3** open en houd het vast. Pak het harmonicafilter **12** aan de randen vast en trek het naar boven toe uit de zuiger.

## Product- en vermogensbeschrijving

Vouw de uitvouwbare pagina met de afbeelding van de zuiger open en laat deze pagina opgevouwen terwijl u de gebruiksaanwijzing leest.

### Gebruik volgens bestemming

De zuiger is bestemd voor het zuigen van voor de gezondheid ongevaarlijke stoffen en niet-brandbare vloeistoffen. Hij is geschikt voor zware eisen bij professioneel gebruik, bijvoorbeeld door de vakman, in de industrie en in werkplaatsen.

Zuigers van stofklasse L volgens IEC/EN 60335-2-69 mogen alleen worden gebruikt voor het zuigen van voor de gezondheid gevaarlijk stof met een blootstellingsgrenswaarde  $> 1 \text{ mg/m}^3$ .

Gebruik de zuiger alleen wanneer u alle functies volledig kunt inschatten en zonder beperkingen kunt gebruiken of daarvoor bestemde instructies heeft ontvangen.

### Afgebeelde componenten

De componenten zijn genummerd zoals op de afbeelding van de zuiger op de pagina met afbeeldingen.

- 1 Kabelhouder
- 2 Draaggreep
- 3 Zuigerbovenstuk
- 4 Functieschakelaar
- 5 Stopcontact voor elektrisch gereedschap
- 6 Grendel
- 7 Slangopname

**36 | Nederlands**

- 8** Zuigslang
- 9** Reservoir
- 10** Sluiting voor zuigerbovenstuk
- 11** Stofzak
- 12** Harmonicafilter
- 13** Motorbeschermingsfilter
- 14** Vulhoogtesensoren

Niet elk afgebeeld en beschreven toebehoren wordt standaard meegeleverd. Het volledige toebehoren vindt u in ons toebehoren-programma.

**Technische gegevens**

Allroundzuiger	GAS 25 L SFC	
Productnummer	0 601 979 1..	
Opgenomen vermogen	W	1 200
Frequentie	Hz	50/60
Inhoud reservoir (bruto)	l	25
Netto-inhoud	l	16
Inhoud stofzak	l	9
Max. onderdruk (turbine)	hPa	248
Max. doorstromingshoeveelheid (turbine)	m <sup>3</sup> /h	220
Oppervlakte harmonicafilter	cm <sup>2</sup>	4 300
Gewicht volgens EPTA-Procedure 01:2014	kg	11,8
Isolatieklasse	⊕/I	
Beschermingsklasse	IP 24	

Gegevens gelden voor nominale spanningen [U] 230 V. Bij lagere spanningen en bij per land verschillende uitvoeringen kunnen deze gegevens afwijken.

**Conformiteitsverklaring** 

We verklaren op onze verantwoordelijkheid dat het onder „Technische gegevens” beschreven product aan alle desbetreffende bepalingen van de richtlijnen 2011/65/EU, 2014/30/EU, 2006/42/EG inclusief van de wijzigingen ervan voldoet en met de volgende normen overeenstemt EN 60335-1, EN 60335-2-69, EN 50581.

Technisch dossier (2006/42/EG) bij:  
Robert Bosch Power Tools GmbH, PT/ECS,  
70538 Stuttgart, GERMANY

Henk Becker                      Helmut Heinzelmann  
Executive Vice President      Head of Product Certification  
Engineering                      PT/ECS

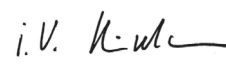
 i.v. 

Robert Bosch Power Tools GmbH  
70538 Stuttgart, GERMANY  
Stuttgart, 01.01.2017

**Informatie over geluid**

Geluidsemissiewaarden vastgesteld volgens  
EN 60335-2-69.

Het A-gewogen geluidsdruk-niveau van het gereedschap is kenmerkend lager dan 70 dB(A). Onzekerheid K = 3 dB. Het geluidsniveau tijdens de werkzaamheden kan 80 dB(A) overschrijden.

**Draag een gehoorbescherming.**

**Montage**

- ▶ **Trek altijd voor werkzaamheden aan de zuiger de stekker uit het stopcontact.**

**Stofzak wisselen of inzetten (zie afbeelding A)**

- Open de sluitingen **10** en verwijder het bovenstuk **3** van de zuiger.
- Trek de volle stofzak **11** van de aansluitflens naar achteren los. Sluit de opening van de stofzak door het deksel om te klappen. Neem de afgesloten stofzak uit de zuiger.
- Stulp de nieuwe stofzak **11** over de aansluitflens van de zuiger. Controleer dat de stofzak **11** over de volledige lengte aansluit tegen de binnenkant van het reservoir **9**. Plaats het bovenstuk **3** op de zuiger.
- Maak de sluitingen **10** dicht.

Voor droog zuigen dient u een stofzak **11** te gebruiken. Bij gebruik van een stofzak **11** blijft het harmonicafilter **12** langer vrij, de zuigcapaciteit blijft langer in stand en de afvoer van het stof wordt vergemakkelijkt.

**Zuigslang monteren (zie afbeelding A)**

- Zet de zuigslang **8** op de slangopname **7** en draai de slang rechtsom tot deze niet meer verder kan.
- Steek de zuigbuizen stevig in elkaar.

**Opmerking:** Bosch adviseert het gebruik van zuigslangen die statische elektriciteit afleiden met een slangdiameter van 19 mm of 35 mm.

**Gebruik****Ingebruikneming**

- ▶ **Let op de netspanning! De spanning van de stroombron moet overeenkomen met de gegevens op het typeplaatje van het gereedschap. Met 230 V aangeduide elektrische gereedschappen kunnen ook met 220 V worden gebruikt.**

**WAARSCHUWING**  **Schakel de zuiger onmiddellijk uit zodra er schuim of water naar buiten komt en maak het reservoir leeg.** De zuiger kan anders beschadigd raken.



- ▶ **Stel u op de hoogte van de in uw land geldende regels en wetten ten aanzien van de omgang met stof dat gevaarlijk voor de gezondheid is.**

De zuiger mag worden toegepast voor het zuigen van de volgende materialen:

- Stof met een blootstellingsgrenswaarde > 1 mg/m<sup>3</sup>

De zuiger mag principieel niet worden gebruikt in een explosiegevaarlijke ruimte.

**Symbolen op de functieschakelaar**

on	Inschakelen
off	Uitschakelen
	Elektromagnetische reiniging van het filter (SFC)
	Gebruik met automatische afstandsbediening

**In- en uitschakelen**

- Als u de zuiger wilt **inschakelen**, zet u de functieschakelaar **4** op **on**.  
Om energie te besparen, schakelt u de zuiger alleen in wanneer u deze gebruikt.
- Als u de zuiger wilt **uitschakelen**, zet u de functieschakelaar **4** op **off**.

**Gebruik met automatische afstandsbediening (zie afbeelding B)**

In de zuiger is een geïntegreerd stopcontact **5** geïntegreerd. Daarop kunt u een extern elektrisch gereedschap aansluiten. De zuiger wordt via het aangesloten elektrische gereedschap automatisch ingeschakeld. Neem het maximaal toegestane aansluitvermogen van het aangesloten elektrische gereedschap in acht.

- Zet de functieschakelaar **4** op het symbool **gebruik met automatische afstandsbediening**.

Voor de elektrische gereedschappen zijn als toebehoren verschillende aansluitslangsystemen verkrijgbaar.

- Als u de zuiger wilt **inschakelen**, schakelt u het op het stopcontact **5** aangesloten elektrische gereedschap in. De zuiger start automatisch.
- Schakel het elektrische gereedschap uit als u de zuiger wilt **uitschakelen**. De zuiger wordt na ca. 6 seconden automatisch uitgeschakeld.

**Elektromagnetische reiniging van het filter (SFC)**

De zuiger is voorzien van een elektromagnetische reiniging van het filter waardoor het aanhechtend stof van het harmonicafilter **12** wordt losgemaakt.

Uiterlijk wanneer de zuigcapaciteit onvoldoende is, moet de filterreiniging worden bediend.

- Zet de functieschakelaar **4** op het symbool **elektromagnetische filterreiniging**. Eventueel aangesloten elektrisch gereedschap moet uitgeschakeld zijn.  
De zuiger trilt ca. 10 seconden en wordt automatisch uitgeschakeld.
- Wacht kort voordat u weer met zuigen begint, zodat het stof in het reservoir kan neerdalen.

Hoe vaak u het filter reinigt, is afhankelijk van het soort stof en de hoeveelheid stof. Bij regelmatig gebruik blijft de maximale zuigcapaciteit langer in stand.

**Nat zuigen**

► **Zuig met de zuiger geen brandbare of explosieve vloeistoffen, zoals benzine, olie, alcohol en oplosmiddelen. Zuig geen heet of brandend stof. Gebruik de zuiger niet in een explosiegevaarlijke ruimte.** Het stof, de dampen of de vloeistoffen kunnen ontbranden of exploderen.

► **De zuiger mag niet als waterpomp worden gebruikt.** De zuiger is bestemd voor het opzuigen van een mengsel van lucht en water.

► **Trek altijd voor werkzaamheden aan de zuiger de stekker uit het stopcontact.**

**Opmerking:** Aan de eisen ten aanzien van de doorlatingsgraad (stofklasse L) wordt alleen voor droog zuigen voldaan. Verwijder vóór het nat zuigen de stofzak **11** en maak het reservoir **9** leeg.

- De zuiger is voorzien van vulhoogtesensoren **14**. Als de maximale vulhoogte bereikt is, wordt de zuiger uitgeschakeld. Zet de functieschakelaar **4** op **off**.
- Verwijder na het zuigen het harmonicafilter **12** om schimmelvorming te voorkomen en laat het filter goed drogen, of verwijder het bovenstuk **3** van de zuiger en laat het drogen.

**Onderhoud en service****Onderhoud en reiniging**

► **Trek altijd voor werkzaamheden aan de zuiger de stekker uit het stopcontact.**

► **Houd de zuiger en de ventilatieopeningen schoon om goed en veilig te werken.**

Als de aansluitkabel moet worden vervangen, moeten deze werkzaamheden door Bosch of een erkende klantenservice voor Bosch elektrische gereedschappen worden uitgevoerd om veiligheidsrisico's te voorkomen.

Minstens eenmaal per jaar moet door de fabrikant of door een geïnstrueerd persoon een stoftechnische controle worden uitgevoerd, bijvoorbeeld op beschadigingen van het filter, de dichtheid van de zuiger en de werking van de controlevoorziening.

Bij zuigers van klasse **L** die zich in een vuile omgeving bevinden, moeten de buitenzijde en alle machinedelen worden gereinigd of met afdichtmiddelen worden behandeld. Bij onderhouds- en reparatiewerkzaamheden moeten alle niet naar tevredenheid te reinigen delen worden afgevoerd. Deze delen moeten in ondoorlaatbare zakken worden afgevoerd in overeenstemming met de geldende bepalingen voor het afvoeren van dit afval.

Voor onderhoud door de gebruiker moet de zuiger gedemonteerd, gereinigd en nagezien worden, voor zover dat zonder gevaar voor onderhoudspersoneel en andere personen mogelijk is. Vóór de demontage moet de zuiger gereinigd worden om eventuele gevaren te voorkomen. De ruimte waarin de zuiger gedemonteerd wordt, dient goed geventileerd te worden. Draag tijdens het onderhoud persoonlijke veiligheidsuitrusting. Na het onderhoud moet de onderhoudsomgeving worden gereinigd.

## 38 | Dansk

**Harmonicafilter verwijderen of vervangen (zie afbeelding C)**

- Vervang een beschadigd harmonicafilter **12** onmiddellijk.
- Draai met een munt of iets dergelijks de sluiting van de grendel **6** een kwartslag in de richting van de pijl en duw de grendel naar binnen.
  - Klap het zuigerbovenstuk **3** open en houd het vast. Pak het harmonicafilter **12** aan de randen vast en trek het naar boven toe uit de zuiger.
  - Reinig het harmonicafilter **12**.
  - Zet het nieuwe of gereinigde harmonicafilter **12** in en let er daarbij op dat het stevig vastzit.
  - Klap het bovenstuk **3** van de zuiger weer omlaag. Door lichte druk van boven schiet de grendel **6** weer terug.

**Reservoir**

- Veeg het reservoir **9** van tijd tot tijd met een in de handel verkrijgbaar, niet-schurend reinigingsmiddel schoon en laat het drogen.

**Motorbeschermingsfilter (zie afbeelding C)**

- Het motorbeschermingsfilter **13** is in grote mate onderhoudsvrij. Verwijder het motorbeschermingsfilter van tijd tot tijd en spoel het onder schoon water uit. Laat het motorbeschermingsfilter vóór het inzetten goed drogen.

**Vulhoogtesensoren (zie afbeelding D)**

Maak de vulhoogtesensoren **14** af en toe schoon.

- Open de sluitingen **10** en verwijder het bovenstuk **3** van de zuiger.
- Reinig de vulhoogtesensoren **14** met een zachte doek.
- Plaats het bovenstuk **3** weer op de zuiger en maak de sluitingen **10** dicht.

**Storingen**

Controleer bij onvoldoende zuigcapaciteit:

- Is het bovenstuk **3** van de zuiger goed aangebracht?
- Is het slangstelsel verstopt?
- Zijn de zuigbuizen stevig samengevoegd?
- Is het reservoir **9** vol?
- Is de stofzak **11** vol?
- Is het harmonicafilter **12** dichtgelopen met stof?

Regelmatig leegmaken waarborgt een optimale zuigcapaciteit.

Als de zuigcapaciteit daarna niet wordt bereikt, moet de zuiger naar de klantenservice worden gebracht.

**Klantenservice en gebruiksadviezen**

Vermeld bij vragen en bestellingen van vervangingsonderdelen altijd het uit tien cijfers bestaande productnummer volgens het typeplaatje van het elektrische gereedschap.

Onze klantenservice beantwoordt uw vragen over reparatie en onderhoud van uw product en over vervangingsonderdelen. Explosietekeningen en informatie over vervangingsonderdelen vindt u ook op:

**www.bosch-pt.com**

Het Bosch-team voor gebruiksadviezen helpt u graag bij vragen over onze producten en toebehoren.

**Nederland**

Tel.: (076) 579 54 54  
Fax: (076) 579 54 94  
E-mail: gereedschappen@nl.bosch.com

**België**

Tel.: (02) 588 0589  
Fax: (02) 588 0595  
E-mail: outillage.gereedschap@be.bosch.com

**Afvalverwijdering**

Zuiger, toebehoren en verpakkingen dienen op een voor het milieu verantwoorde wijze te worden gerecycled.

Gooi de zuiger niet bij het huisvuil.

**Alleen voor landen van de EU:**

Volgens de Europese richtlijn 2012/19/EU over elektrische en elektronische oude apparaten en de omzetting van de richtlijn in nationaal recht moeten niet meer bruikbare elektrische gereedschappen apart worden ingezameld en op een voor het milieu verantwoorde wijze worden hergebruikt.

Wijzigingen voorbehouden.

**Dansk****Sikkerhedsinstrukser**

Læs alle sikkerhedsinstrukser og anvisninger. I tilfælde af manglende overholdelse af sikkerhedsinstrukserne og anvisningerne er der risiko for elektrisk stød, brand og/eller alvorlige kvæstelser.

Disse instrukser bør opbevares til senere brug.

► **Denne støvsuger er ikke beregnet til at blive betjent af børn eller personer med begrænsede fysiske, sensoriske eller mentale evner eller manglende erfaring og viden.** I modsats fald er der risiko for fejlbetjening og personskader.

► **Hold børn under opsyn.** Derved sikres det, at børn ikke bruger støvsugeren som legetøj.

► **Opsug ikke støv fra bøgetræ eller egetræ, stenstøv eller asbest.** Disse stoffer gælder som kræftfremkaldende.

**⚠ ADVARSEL** Brug kun sugeren, hvis du har modtaget tilstrækkelige informationer vedr. brug af sugeren, vedr. de stoffer, der må opsuges og vedr. afhjælpning af disse. En omhyggelig instruktion forringer forkert betjening og kvæstelser.

**⚠ ADVARSEL** Sugerer er egnet til at opsuge tørre stoffer; træffes egnede foranstaltninger, er den også egnet til at opsuge væsker. Indtrængning af væske øger risikoen for at få elektrisk stød.

► **Brug ikke sugeren til at opsuge brændbare eller eksplosive væsker som f.eks. benzin, olie, alkohol eller opløsningsmidler. Opsug ikke varmt eller brændende stov. Brug ikke sugeren i eksplosionsfarlige rum.** Støv, dampe eller væsker kan antændes eller eksplodere.

**⚠ ADVARSEL** Brug kun stikdåsen til de formål, der er fastlagt i betjeningsvejledningen.

**⚠ ADVARSEL** Sluk straks for sugeren, så snart skum eller vand strømmer ud og tøm beholderen. Ellers kan sugeren blive beskadiget.

**⚠ PAS PÅ** Sugeren må kun bruges og opbevares indendørs. Indtrængning af regn eller vand i sugerens overdel øger risikoen for elektrisk stød.

**⚠ PAS PÅ** Rengør niveausensorerne for væske med regelmæssige mellemrum og kontroller, om de er beskadiget. Ellers kan funktionen forringes.

► Hvis det ikke kan undgås at bruge sugeren i fugtige omgivelser, skal der bruges et HFI-relæ. Brug af et HFI-relæ reducerer risikoen for at få elektrisk stød.

► Tilslut sugeren til et korrekt jordforbundet strømnet. Stikdåse og forlængerledning skal være forsynet med en funktionsdygtig jordledning.

► Kontrollér altid suger, kabel og stik før brug. Anvend ikke sugeren, hvis den er beskadiget. Forsøg ikke at åbne sugeren og sørg for, at den kun repareres af kvalificerede fagfolk, og at der kun benyttes originale reservedele. Beskadigede sugere, kabler og stik øger risikoen for elektrisk stød.

► Undgå at køre hen over eller klemme ledningen. Træk ikke i ledningen for at trække stikket ud af stikdåsen eller bevæge sugeren. Beskadigede ledninger øger risikoen for elektrisk stød.

► Træk stikket ud af stikkontakten, inden sugeren vedligeholdes eller rengøres, indstillinger foretages på maskinen, der skiftes tilbehørsdele eller sugeren lægges fra. Disse sikkerhedsforanstaltninger forhindrer en utilsigtet start af sugeren.

► Sørg for god ventilation på arbejdspladsen.

► Sørg for, at sugeren kun repareres af specialiseret personale og at der kun benyttes originale reservedele. Dermed sikres det, at sugeren bliver ved med at være sikker.

**⚠ ADVARSEL** Sugeren indeholder sundhedsfarligt stov. Få fagfolk til at tømme og vedligeholde den samt bortskaffe støvsamlebeholderen. Dette kræver et tilsvarende beskyttelsesudstyr. Brug ikke sugeren uden komplet filtersystem. Ellers er arbejdet sundhedsfarligt.

► Kontroller, at sugeslangen er fejlfri, før sugeren tages i drift. Lad sugeslangen blive på sugeren, så støv ikke trænger utilsigtet ud. Ellers kan du indånde støv.

► Brug ikke sugeren til at sidde på. Du kan beskadige sugeren.

► Brug netkablet og sugeslangen omhyggeligt. Du kan udsætte andre personer for fare.

► Rengør ikke sugeren ved at rette en vandstråle direkte på den. Indtrængning af vand i sugerens overdel øger risikoen for elektrisk stød.

## Symboler

De efterfølgende symboler kan være af betydning for din suger. Læg mærke til symbolerne og overhold deres betydning. En rigtig forståelse af symbolerne er med til at sikre en god og sikker brug af sugeren.

### Symboler og deres betydning



**⚠ VÆR FORSIGTIG** Læs alle sikkerhedsinstruktioner og anvisninger. I tilfælde af manglende overholdelse af sikkerhedsinstruktionerne og anvisningerne er der risiko for elektrisk stød, brand og/eller alvorlige kvæstelser.



Suger fra støvklasse L iht. IEC/EN 60335-2-69 til **tørsugning** af sundhedsfarligt støv med en ekspositionsgrænseværdi på  $> 1 \text{ mg/m}^3$



**⚠ ADVARSEL** Sugeren indeholder sundhedsfarligt støv. Få fagfolk til at tømme og vedligeholde den samt bortskaffe støvsamlebeholderen. Dette kræver et tilsvarende beskyttelsesudstyr. Brug ikke sugeren uden komplet filtersystem. Ellers er arbejdet sundhedsfarligt.

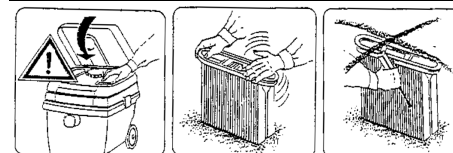

Klap sugerens overdel **3** op og hold den fast. Tag fat i foldefilterets **12** forbindelsesstykker og tag filteret ud opad.

## Beskrivelse af produkt og ydelse

Klap venligst foldesiden med illustration af sugeren ud og lad denne side være foldet ud, mens du læser betjeningsvejledningen.

### Beregnet anvendelse

Støvsugeren er beregnet til at opsuge ikke sundhedsfarlige stoffer og ikke brændbare væsker. Den er egnet til de store

**40 | Dansk**

krav, der stilles til maskiner til erhvervmæssig brug f.eks. inden for håndværk og industri samt på værksteder.

Suger fra støvklasse L iht. IEC/EN 60335-2-69 må kun bruges til at opsuge og udsuge sundhedsfarligt støv med en ekspositionsgrænseværdi på  $> 1 \text{ mg/m}^3$

Brug kun sugeren, hvis du er i stand til at vurdere alle funktioner 100 % og gennemføre dem uden indskrænkninger eller har modtaget tilsvarende instruktioner.

**Illustrerede komponenter**

Nummereringen af de illustrerede komponenter refererer til illustrationen af sugeren på illustrationssiden.

- 1 Ledningsholder
- 2 Bæregreb
- 3 Sugerens overdel
- 4 Driftsform-valgkontakt
- 5 Stikdåse til el-værktøj
- 6 Lås
- 7 Slangeholder
- 8 Sugerslange
- 9 Beholder
- 10 Lås til sugerens overdel
- 11 Støvpose
- 12 Foldefilter
- 13 Motorværnfilter
- 14 Niveausensorer

**Tilbehør, som er illustreret og beskrevet i brugsanvisningen, er ikke indeholdt i leveringen. Det fuldstændige tilbehør findes i vores tilbehørsprogram.**

**Tekniske data**

Universalsuger	GAS 25 L SFC	
Typenummer		0 601 979 1..
Nominel optagen effekt	W	1 200
Frekvens	Hz	50/60
Beholdervolumen (brutto)	l	25
Nettovolumen	l	16
Støvposevolumen	l	9
maks. undertryk (turbine)	hPa	248
maks. gennemstrømningsmængde (turbine)	$\text{m}^3/\text{h}$	220
Flade foldefiltre	$\text{cm}^2$	4 300
Vægt svarer til EPTA-Procedure 01:2014	kg	11,8
Beskyttelsesklasse		⊕/I
Tæthedegrad		IP 24

Angivelserne gælder for nominelle spændinger [U] 230 V. Disse angivelser kan variere ved lavere spændinger og i landespecifikke udførelser.

**Støjinformation**

Støjemissionsværdier bestemt iht. EN 60335-2-69.

Værktøjets A-vurderede lydtrykniveau er typisk mindre end 70 dB(A). Usikkerhed K = 3 dB.

Støjniveauet kan overstige 80 dB(A) under arbejdet.

**Brug høreværn!****Overensstemmelseserklæring** 

Vi erklærer som eneansvarlig, at det produkt, der er beskrevet under „Tekniske data“, opfylder alle bestemmelser i direktiverne 2011/65/EU, 2014/30/EU, 2006/42/EF med tilhørende ændringer samt følgende standarder: EN 60335-1, EN 60335-2-69, EN 50581.

Teknisk dossier (2006/42/EF) ved:  
Robert Bosch Power Tools GmbH, PT/ECS,  
70538 Stuttgart, GERMANY

Henk Becker                      Helmut Heinzelmann  
Executive Vice President      Head of Product Certification  
Engineering                      PT/ECS

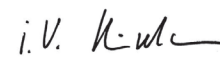
 i.V. 

Robert Bosch Power Tools GmbH  
70538 Stuttgart, GERMANY  
Stuttgart, 01.01.2017

**Montering**

- ▶ **Træk stikket ud af stikdåsen, før der arbejdes på maskinen.**

**Støvpose skiftes/sættes i (se Fig. A)**

- Åbn låsene **10** og tag overdelen af sugeren **3**.
- Træk den fulde støvpose **11** af tilslutningsflangen bagudtil. Luk åbningen på støvposen ved at klappe låget om. Tag den lukkede støvpose af sugeren.
- Kræng den nye støvpose **11** hen over sugerens tilslutningsflange. Sørg for, at støvposen **11** i hele sin længde ligger an op ad den indvendige væg på beholderen **9**. Sæt overdelen på sugeren **3** igen.
- Luk låsene **10**.

Til tørsugning sættes en støvpose **11** i. Bruges en støvpose **11**, bliver foldefilteret **12** længere fri; desuden holdes sugedydelsen god i længere tid og bortskaffelsen gøres nemmere.

**Sugerslange monteres (se Fig. A)**

- Anbring sugerslangen **8** på slangeholderen **7** og drej den helt til højre.
- Stik sugerørene fast ind i hinanden.

**Bemærk:** Bosch anbefaler statisk afledende sugerslanger med en slangediameter på 19 mm eller 35 mm.

**Brug****Ibrugtagning**

- ▶ **Kontrollér netspændingen! Strømkildens spænding skal stemme overens med angivelserne på sugerens typeskilt. El-værktøj til 230 V kan også tilsluttes til 220 V.**



**⚠ ADVARSEL** Sluk straks for sugeren, så snart skum eller vand strømmer ud og tøm beholderen. Ellers kan sugeren blive beskadiget.

► **Indhent information om de gældende regler/love vedr. håndtering af sundhedsfarligt støv i dit land.**

Sugeren kan bruges til at opsuge følgende materialer:

- Støv med en ekspositionsgrænseværdi på  $> 1 \text{ mg/m}^3$

Sugeren må principielt ikke bruges i eksplosionsfarlige rum.

**Symboler på driftsform-valgkontakt**

on	Start
off	Stop
	Elektromagnetisk filterrens (SFC)
	Drift med fjernbetjeningsautomatik

**Tænd/sluk**

- Sugeren **tændes** ved at stille driftsform-valgkontakten **4** på **on**.

For at spare på energien bør du kun tænde for sugeren, når du bruger den.

- Sugeren **slukkes** ved at stille driftsform-valgkontakten **4** på **off**.

**Drift med fjernbetjeningsautomatik (se Fig. B)**

I sugeren er der integreret en beskyttelseskontakt-stikdåse **5**. Den kan bruges til at tilslutte eksterne el-værktøjer. Sugeren tages automatisk i brug via det tilsluttede el-værktøj. Overhold den max. tilladte tilslutningseffekt, der gælder for det tilsluttede el-værktøj.

- Stil driftsform-valgkontakten **4** på symbolet **Drift med fjernbetjeningsautomatik**.

El-værktøjet kan forbindes med forskellige slangesystemer (tilbehør).

- Sugeren **tages i brug** ved at tænde for det el-værktøj, der er forbundet med stikdåsen **5**. Sugeren starter automatisk.
- Sluk el-værktøjet for at **slukke** for sugeren. Sugeren slukker automatisk ca. 6 sekunder senere.

**Elektromagnetisk filterrens (SFC)**

Maskinen er udstyret med en elektromagnetisk filterrens, der sørger for at befri foldefilteret **12** for fastsiddende støv.

Når sugedydelsen er blevet utilstrækkelig, aktiveres filterrensen.

- Stil driftsform-valgkontakten **4** på symbolet **Elektromagnetisk filterrens**. Et evt. tilsluttet el-værktøj skal være slukket. Sugeren vibrerer i ca. 10 sekunder og slukker så automatisk.
- Vent med at tænde for støvsugeren, til støvet har lagt sig i beholderen.

Støvtype og støvmængde er afgørende for, hvor ofte filteret skal renses. Anvendes maskinen regelmæssigt, bibeholdes den max. ydelse i længere tid.

**Vådsugning**

- **Brug ikke sugeren til at opsuge brændbare eller eksplosive væsker som f.eks. benzin, olie, alkohol eller opløsningsmidler. Opsug ikke varmt eller brændende støv. Brug ikke sugeren i eksplosionsfarlige rum.** Støv, dampe eller væsker kan antændes eller eksplodere.

- **Sugeren må ikke bruges som vandpumpe.** Sugeren er beregnet til at opsuge luft- og vandblandinger.

- **Træk stikket ud af stikdåsen, før der arbejdes på maskinen.**

**Bemærk:** Kravene til åbningsgraden (støvklasse L) blev kun dokumenteret for tørsugning.

Fjern før vådsugning støvposen **11** og tøm beholderen **9**.

- Sugeren er udstyret med niveausensorer **14**. Når det max. niveau er nået, slukker sugeren. Stil driftsform-valgkontakten **4** på **off**.
- Tag efter sugearbejdet foldefilteret **12** ud for at undgå mugdannelse og lad det tørre godt eller tag overdelen af sugeren **3** og lad den tørre.

**Vedligeholdelse og service**

**Vedligeholdelse og rengøring**

- **Træk stikket ud af stikdåsen, før der arbejdes på maskinen.**

- **Hold sugeren og ventilationsåbningerne rene for at arbejde godt og sikkert.**

Hvis det er nødvendigt at erstatte tilslutningsledningen, skal dette arbejde udføres af Bosch eller på et autoriseret serviceværksted for Bosch el-værktøj for at undgå farer.

En støvteknisk kontrol skal gennemføres af producenten eller en instrueret person mindst en gang om året (f.eks. vedr. beskadigelse af filteret, sugerens tæthed og kontrolanordningens funktion).

Ved sugere fra klasse **L**, der befandt sig i snavsede omgivelser, skal den udvendige side og alle maskindele rengøres eller behandles med et tætningsmiddel. Når der gennemføres vedligeholdelses- og reparationsarbejde, skal alle snavsede dele, der ikke kunne rengøres rigtigt, bortskaffes. Sådanne dele skal bortskaffes i tætte poser i overensstemmelse med de gældende bestemmelser for bortskaffelse af sådant affald.

Brugeren vedligeholder sugeren ved at demontere, rengøre og vedligeholde den, i det omfang, det er muligt, uden at vedligeholdelsespersonalet og andre personer udsættes for fare. Før demonteringen bør sugeren rengøres for at forebygge evt. farer. Rummet, hvor sugeren demonteres, bør ventileres godt. Anvend personligt beskyttelsesudstyr under vedligeholdelsesarbejdet. Efter vedligeholdelsesarbejdet bør vedligeholdelsesområdet rengøres.

**Foldefilter tages ud/skiftes (se Fig. C)**

Skift beskadigede foldefiltre **12** med det samme.

## 42 | Svenska

- Drej låsen **6** en 1/4 omdrejning i pilens retning med en mønt el. lign. og tryk låsen ind.
- Klap sugerens overdel **3** op og hold den fast. Tag fat i foldefilterets **12** forbindelsesstykker og tag filteret ud opad.
- Rens foldefilteret **12**.
- Sæt det nye eller rensede foldefilter **12** i og kontrollér, at det sidder rigtigt.
- Klap sugerens overdel **3** ned igen. Tryk let foroven, så låsen **6** falder tilbage på plads igen.

**Beholder**

- Tør beholderen **9** ren med et almindeligt, ikke skurende rengøringsmiddel en gang imellem og lad den tørre.

**Motorværnfilter (se Fig. C)**

- Motorværnfilteret **13** er næsten vedligeholdelsesfrit. Tag motorværnfilteret ud en gang imellem og skyl det under rindende vand. Sørg for, at motorværnfilteret er tørt, før det sættes i igen.

**Niveausensorer (se Fig. D)**

Rengør niveausensorerne **14** en gang imellem.

- Åbn låsene **10** og tag overdelen af sugerens **3**.
- Rengør niveausensorerne **14** med en blød klud.
- Sæt sugerens overdel **3** på plads igen og luk låsene **10**.

**Fejl**

Kontrollér følgende, hvis sugedydelsen er utilstrækkelig:

- Er sugerens overdel **3** sat rigtigt på?
- Er slangesystemet tilstoppet?
- Er sugerørene samlet rigtigt?
- Er beholderen **9** fuld?
- Er støvposen **11** fuld?
- Er foldefilteret **12** fyldt med støv?

Regelmæssig tømning sikrer optimal sugedydelse.

Opnås sugedydelsen ikke herefter, skal den afleveres til den autoriserede kundeservice.

**Kundeservice og brugerrådgivning**

El-værktøjets 10-cifrede typenummer (se typeskilt) skal altid angives ved forespørgsler og bestilling af reservedele.

Kundeservice besvarer dine spørgsmål vedr. reparation og vedligeholdelse af dit produkt samt reservedele. Eksplosions-tegninger og informationer om reservedele findes også under:

**www.bosch-pt.com**

Bosch brugerrådgivningsteamet vil gerne hjælpe dig med at besvare spørgsmål vedr. vores produkter og deres tilbehør.

**Dansk**

Bosch Service Center  
Telegrafvej 3  
2750 Ballerup

På [www.bosch-pt.dk](http://www.bosch-pt.dk) kan der online bestilles reservedele eller oprettes en reparations ordre.  
Tlf. Service Center: 44898855  
Fax: 44898755

E-Mail: [vaerktoej@dk.bosch.com](mailto:vaerktoej@dk.bosch.com)

**Bortskaffelse**

Suger, tilbehør og emballage skal genbruges på en miljøvenlig måde.

Smid ikke sugerens ud sammen med det almindelige husholdningsaffald!

**Gælder kun i EU-lande:**

Iht. det europæiske direktiv 2012/19/EU om affald af elektrisk og elektronisk udstyr skal kasseret elektrisk udstyr indsamles separat og genbruges iht. gældende miljøforskrifter.

Ret til ændringer forbeholdes.

**Svenska****Säkerhetsanvisningar**

Läs noga igenom alla säkerhetsanvisningar och instruktioner. Fel som uppstår till följd av att säkerhetsanvisningarna och instruktionerna inte följts kan orsaka elstöt, brand och/eller allvarliga personskador.

Ta väl vara på säkerhetsanvisningarna.

► **Dammsugaren är inte avsedd för användning av barn eller personer med begränsad fysisk, sensorisk eller mental förmåga eller med bristande kunskap och erfarenhet.** I annat fall föreligger fara för felanvändning och skador.

► **Observera barn i närheten.** På så sätt säkerställs att barn inte leker med dammsugaren.

► **Sug inte upp bok- eller ekträmjöl, stendamm eller asbest.** Dessa ämnen anses vara cancerstrande.

**⚠ VARNING** Använd dammsugaren endast om du fått tillräcklig information om hantering, om dammet som sugts upp och hur det avfallshandteras på säkert sätt. En omsorgsfull instruktion reducerar riskerna för felhantering och kroppsskada.

**⚠ VARNING** Dammsugaren är avsedd för uppsugning av torrt material och även lämplig för uppsugning av vätskor om lämpliga åtgärder vidtas. Om vatten tränger in ökar risken för en elstöt.

► **Sug inte upp brännbara eller explosiva vätskor t. ex. bensin, olja, alkohol, lösningsmedel. Sug inte upp hett eller brännbart damm. Använd inte dammsugaren i explosionsfarliga lokaler.** Dammet, ångorna eller vätskorna kan antändas eller explodera.

**⚠ VARNING** Använd stickuttaget endast för de ändamål som godkänts i bruksanvisningen.

**⚠ VARNING** Stäng genast av dammsugaren när skum eller vatten rinner ut och töm behållaren. Dammsugaren kan i annat fall skadas.

**⚠ OBS** Dammsugaren får endast användas och förvaras inomhus. Tränger regn eller väta in i dammsugartoppen ökar risken för elstöt.

**⚠ OBS** Rengör vätskenivåsensorerna regelbundet och kontrollera att de är felfria. I annat fall kan funktionen menligt påverkas.

- ▶ Om dammsugaren måste användas i fuktig omgivning bör en jordfelsbrytare anslutas. Jordfelsbrytaren reducerar risken för en elstöt.
  - ▶ Anslut dammsugaren till ett på föreskrivet sätt jordat strömnät. Nätuttaget och förlängningssladden måste vara försedda med en funktionsduglig skyddsledare.
  - ▶ Kontrollera före varje användning dammsugaren, nätsladden och stickproppen. En skadad dammsugare får inte längre användas. Du får själv aldrig öppna dammsugaren; låt en kvalificerad fackman reparera den med originalreservdelar. Skadade dammsugare, ledningar eller stickproppar ökar risken för elstöt.
  - ▶ Sladden får inte köras över eller komma i kläm. Dra inte ut stickproppen eller förflytta inte dammsugaren genom att dra i sladden. Skadade nätsladdar ökar risken för elstöt.
  - ▶ Dra stickproppen ur nätuttaget innan dammsugaren underhålls eller rengörs, inställningar utförs, tillbehörsdelar byts ut eller dammsugaren läggs bort. Denna skyddsåtgärd förhindrar oavsiktlig inkoppling av dammsugaren.
  - ▶ Se till att arbetsplatsen är väl ventilerad.
  - ▶ Låt endast kvalificerad fackpersonal reparera dammsugaren med originalreservdelar. Detta garanterar att dammsugarens säkerhet upprätthålls.
- ⚠ VARNING** Dammsugaren innehåller hälsovådligt damm. Låt endast fackpersonal utföra tömnings- och underhållsåtgärder inklusive åtgärder på dammbehållaren. En lämplig skyddsutrustning krävs. Dammsugaren får inte användas utan fullständigt filter-system. I annat fall riskeras din hälsa.
- ▶ Kontrollera före igångsättningen att sugslangen är i felfritt skick. Låt sugslangen vara ansluten till dammsugaren för att undvika oavsiktligt damm. I annat fall kan dammet följa med vid inandning.
  - ▶ Använd inte dammsugaren som sittplats. Risk finns för att dammsugaren skadas.
  - ▶ Använd nätsladden och sugslangen omsorgsfullt. Andra personer kan skadas.
  - ▶ Vattenstrålen får vid rengöring inte riktas direkt mot dammsugaren. Tränger vatten in i dammsugartoppen ökar risken för elstöt.

## Symboler

Symbolerna nedan kan vara viktiga för dammsugarens användning. Lägg symbolerna och deras betydelse på minnet. Korrekt tolkning av symbolerna bidrar till en bättre och säkrare användning av dammsugaren.

### Symboler och deras betydelse



**⚠ OBSERVERA** Läs noga igenom alla säkerhetsanvisningar och instruktioner. Fel som uppstår till följd av att säkerhetsanvisningarna och instruktionerna inte följts kan orsaka elstöt, brand och/eller allvarliga personskador.



Dammsugare i dammklass L enligt IEC/EN 60335-2-69 för **torrsugning** av hälsovådliga damm med ett expositionsgränsvärde på > 1 mg/m<sup>3</sup>



**⚠ VARNING** Dammsugaren innehåller hälsovådligt damm. Låt endast fackpersonal utföra tömnings- och underhållsåtgärder inklusive åtgärder på dammbehållaren. En lämplig skyddsutrustning krävs. Dammsugaren får inte användas utan fullständigt filter-system. I annat fall riskeras din hälsa.

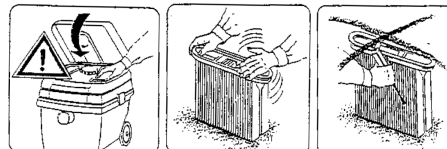

Fäll upp dammsugartoppen **3** och håll fast den. Grip tag i flänsarna på veckfiltret **12** och ta ut filtret uppåt.

## Produkt- och kapacitetsbeskrivning

Fäll upp sidan med illustration av dammsugaren och håll sidan uppfälld när du läser bruksanvisningen.

### Ändamålsenlig användning

Dammsugaren är avsedd för uppsugning och utsugning av icke hälsovådliga ämnen och icke brännbara vätskor. Den är även lämplig för högre påfrestning vid industriell användning t. ex. inom hantverk, industri och verkstäder.

Dammsugare i dammklass L enligt IEC/EN 60335-2-69 får endast användas för uppsamling och uppsugning av hälsovådliga damm med ett expositionsgränsvärde på > 1 mg/m<sup>3</sup>.

## 44 | Svenska

Använd dammsugaren endast om du känner alla funktioner helt och kan utföra dem fullständigt eller om du har fått motsvarande anvisningar.

**Illustrerade komponenter**

Avbildade komponenternas numrering hänvisar till illustration av dammsugaren på grafiksidan.

- 1 Kabelfäste
- 2 Bärhandtag
- 3 Dammsugartopp
- 4 Funktionsomkopplare
- 5 Stickuttag för elverktyg
- 6 Regel
- 7 Slangfäste
- 8 Sugslang
- 9 Behållare
- 10 Snäpplås för dammsugarens övre del
- 11 Dampmpåse
- 12 Veckfilter
- 13 Motorskyddsfilter
- 14 Nivåsensorer

I bruksanvisningen avbildad och beskrivet tillbehör ingår inte i standardleveransen. I vårt tillbehörsprogram beskrivs allt tillbehör som finns.

**Tekniska data**

Universaldammsugare	GAS 25 L SFC	
Produktnummer	0 601 979 1..	
Upptagen märkeffekt	W	1 200
Frekvens	Hz	50/60
Behållarvoly (brutto)	l	25
Nettovoly	l	16
Dampmpåsen volym	l	9
max. undertryck (turbin)	hPa	248
max. genomflödesmängd (turbin)	m <sup>3</sup> /h	220
Veckfiltrets yta	cm <sup>2</sup>	4 300
Vikt enligt EPTA-Procedure 01:2014	kg	11,8
Skyddsklass	Ⓢ/I	
Kapslingsklass	IP 24	
Uppgifterna gäller för märkspänningar [U] 230 V. Vid låg spänning och utföranden i vissa länder kan uppgifterna variera.		

**Bullerinformation**

Bullernivåvärde förmedlas enligt EN 60335-2-69. Elverktygets A-vägda ljudtrycksnivå är i typiska fall mindre än 70 dB(A). Onoggrannhet K = 3 dB. Ljudnivån kan vid arbeten överskrida 80 dB(A).  
**Använd hörselskydd!**

**Försäkran om överensstämmelse** 

Vi intygar under ensamt ansvar att den produkt som beskrivs under "Tekniska data" uppfyller alla gällande bestämmelser i direktiven 2011/65/EU, 2014/30/EU, 2006/42/EG inkluderade.

1 609 92A 2N2 | (12.12.16)

sive ändringar och stämmer överens med följande standarder: EN 60335-1, EN 60335-2-69, EN 50581.

Teknisk tillverkningsdokumentation (2006/42/EG) fås från: Robert Bosch Power Tools GmbH, PT/ECS, 70538 Stuttgart, GERMANY

Henk Becker Executive Vice President Engineering  
Helmut Heinzelmann Head of Product Certification PT/ECS

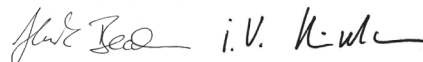

Robert Bosch Power Tools GmbH  
70538 Stuttgart, GERMANY  
Stuttgart, 01.01.2017

**Montage**

- **Dra stickproppen ur nätuttaget innan arbeten utförs på dammsugaren.**

**Byte och insättning av dampmpåse (se bild A)**

- Öppna spärrlåsen **10** och ta bort dammsugarens övre del **3**.
- Dra bort dampmpåsen **11** från anslutningsflänsen bakåt. Tillslut dampmpåsens öppning genom att fälla ner locket. Ta ut den tillslutna dampmpåsen ur dammsugaren.
- Dra den nya dampmpåsen **11** över dammsugarens anslutningsfläns. Kontrollera att dampmpåsen **11** i sin fulla längd ligger an mot behållarens insida **9**. Sätt upp dammsugarens övre del **3**.
- Stäng spärrlåsen **10**.

För torrsugning skall en dampmpåse **11** användas. När en dampmpåse **11** används, hålls veckfiltret **12** en längre tid fritt och sugeffekten hög samtidigt som dammets hantering underlättas.

**Montering av sugslang (se bild A)**

- Skjut in sugslangen **8** i slangfästet **7** och vrid den sedan medurs mot stopp.
- Sammanfoga stadigt sugrören.

**Anvisning:** Bosch rekommenderar statiskt avledande sugslangar med en slangdiameter på 19 mm eller 35 mm.

**Drift****Driftstart**

- **Beakta nätspänningen! Kontrollera att strömkällans spänning överensstämmer med uppgifterna på dammsugarens typskylt. Elverktyg märkta med 230 V kan även anslutas till 220 V.**

**⚠ VARNING** Stäng genast av dammsugaren när skum eller vatten rinner ut och töm behållaren. Dammsugaren kan i annat fall skadas.



- **Kontrollera de gällande nationella reglerna/förordningarna för hantering av hälsovådliga ämnen.**

Dammsugaren är lämplig för uppsugning och utsugning av följande material:

Bosch Power Tools

- Damm med ett expositionsgränsvärde på > 1 mg/m<sup>3</sup>. Dammsugaren får principiellt inte användas i explosionsfarliga lokaler.

#### Symboler på funktionsomkopplaren

on	Inkoppling
off	Urkoppling
	Elmagnetisk filterrening (SFC)
	Drift med fjärrkopplingsautomatik

#### In- och urkoppling

- För **inkoppling** av dammsugaren ställ funktionsomkopplaren **4** i läge **on**.  
För att spara energi, koppla på dammsugaren endast när du vill använda den.
- För **urkoppling** av dammsugaren ställ funktionsomkopplaren **4** i läge **off**.

#### Drift med fjärrkopplingsautomatik (se bild B)

Dammsugaren är försedd med ett inbyggt jordat apparatuttag **5**. I apparatuttaget kan ett externt elverktyg anslutas. Dammsugaren startar automatiskt när ett anslutet elverktyg kopplas på. Beakta det anslutna elverktygets högsta tillåtna anslutningseffekt.

- Ställ funktionsomkopplaren **4** mot symbolen **Drift med fjärrkopplingsautomatik**.  
För elverktygen finns som tillbehör olika slangsystem att tillgå.
- Koppla för **igångsättning** av dammsugaren på elverktyget som är anslutet till stickuttaget **5**. Sugaren startar automatiskt.
- Slå från elverktyget för **frånkoppling** av dammsugaren. Sugaren frånkopplar automatiskt efter ca 6 sekunder.

#### Elmagnetisk filterrening (SFC)

Dammsugaren är utrustad med en elmagnetisk filterrening som befriar veckfiltret **12** från vidhäftande damm.

Filterreningen måste startas senast efter det sugeffekten inte längre är tillfredsställande.

- Ställ funktionsomkopplaren **4** mot symbolen **Elmagnetisk filterrening**. Ett anslutet elverktyg måste vara frånkopplat.  
Sugaren skakar filtret ca 10 sekunder och kopplar sedan från.
- Vänta en stund innan sugningen fortsätts så att dammet i behållaren kan sätta sig.

Filterreningens frekvens är beroende av dammtyp och damm-mängd. Vid regelbunden användning upprätthålls den maximala sugeffekten under en längre tid.

#### Våtsugning

- **Sug inte upp brännbara eller explosiva vätskor t. ex. bensin, olja, alkohol, lösningsmedel. Sug inte upp hett eller brännbart damm. Använd inte dammsugaren i explosionsfarliga lokaler.** Dammet, ångorna eller vätskorna kan antändas eller explodera.
- **Dammsugaren får inte användas som vattenpump.** Dammsugaren är avsedd för uppsugning av en luft- och vattenblandning.
- **Dra stickproppen ur nätuttaget innan arbeten utförs på dammsugaren.**

**Anvisning:** Kraven på genomsläpplighet (dammklass L) har endast tagits fram för torrsugning.

Ta före våtsugning bort dammpåsen **11** och töm behållaren **9**.

- Dammsugaren är försedd med nivåsensorer **14**. När max-nivån uppnås, kopplar dammsugaren från. Ställ funktionsomkopplaren **4** i läge **off**.
- Ta efter avslutad sugning ut veckfiltret **12** för undvikande av att mögel bildas och låt filtret torka eller ta bort dammsugarens övre del **3** och låt den torka.

#### Underhåll och service

##### Underhåll och rengöring

- **Dra stickproppen ur nätuttaget innan arbeten utförs på dammsugaren.**
- **Håll dammsugaren och dess ventilationsöppningar rena för bra och säkert arbete.**

Om nätsladden för bibehållande av verktygets säkerhet måste bytas ut, ska byte ske hos Bosch eller en auktoriserad serviceverkstad för Bosch-elverktyg.

Åtminstone en gång per år ska tillverkaren eller en utbildad person utföra en dammteknisk kontroll av t. ex. filterskador, dammsugarens täthet och kontrollanordningarnas funktion.

Dammsugare i klass **L** som används i smutsig miljö ska rengöras utvändigt liksom även alla maskindelar eller behandlas med tätningsmedel. Vid underhålls- och reparationsarbeten måste alla förorenade delar som inte kan rengöras på tillfredsställande sätt hanteras som avfall. Dessa delar ska läggas i ogenomskinliga påsar enligt gällande bestämmelser för hantering av sådant avfall.

När användaren utför underhåll måste dammsugaren demonteras, rengöras och underhållas om detta är möjligt utan risk för underhållspersonalen eller andra personer. Före demonteringen ska dammsugaren rengöras för att undvika eventuella faror. Den lokal där dammsugaren demonteras måste ha god ventilation. Använd personlig skyddsutrustning vid underhållsarbetet. Underhållsområdet bör rengöras efter avslutat underhåll.

##### Borttagning/byte av veckfilter (se bild C)

- Byt genast ut skadat veckfilter **12**.
- Vrid med ett mynt e.dyl. spärren på regeln **6** ett kvart varv i pilens riktning och tryck in regeln.
- Fäll upp dammsugartoppen **3** och håll fast den. Grip tag i flänsarna på veckfiltret **12** och ta ut filtret uppåt.
- Rena veckfiltret **12**.

## 46 | Norsk

- Sätt sedan in det nya eller renade veckfiltret **12** och kontrollera att det sitter stadigt.
- Fäll åter ned dammsugarens övre del **3**. Med lätt tryck uppifrån snäpper regeln **6** åter tillbaka.

**Behållare**

- Torka nu och då av behållaren **9** med i handeln förekommande, icke skurande rengöringsmedel och låt behållaren sedan torka.

**Motorskyddsfilter (se bild C)**

- Motorskyddsfiltret **13** är i stor utsträckning underhållsfritt. Ta då och då bort motorskyddsfiltret och spola det i rent vatten. Låt motorskyddsfiltret torka innan det återmonteras.

**Nivåsensorer (se bild D)**

Rengör vid tillfälle nivåsensorerna **14**.

- Öppna spännlåsen **10** och ta bort dammsugarens övre del **3**.
- Rengör nivåsensorerna **14** med en mjuk trasa.
- Sätt åter på dammsugarens övre del **3** och stäng åter spännlåsen **10**.

**Störningar**

Kontrollera vid nedsatt sugeffekt:

- Sitter dammsugarens övre del **3** korrekt?
- Är slangsystemet tilltäppt?
- Har sugrören sammanfogats ordentligt?
- Är behållaren full **9**?
- Är dammpåsen **11** full?
- Har damm täppt till veckfiltret **12**?

Regelbunden tömning garanterar optimal sugeffekt.

Om sugeffekten inte uppnås efter dessa åtgärder, ska dammsugaren skickas till kundservicen.

**Kundtjänst och användarrådgivning**

Ange alltid vid förfrågningar och reservdelsbeställningar det 10-siffriga produktnumret som finns på elverktygets typskylt. Kundenservicen ger svar på frågor beträffande reparation och underhåll av produkter och reservdelar. Sprängskisser och information om reservdelar hittar du på:

**www.bosch-pt.com**

Bosch användarrådgivningsteamet hjälper gärna vid frågor som gäller våra produkter och tillbehör.

**Svenska**

Bosch Service Center  
Telegrafvej 3  
2750 Ballerup  
Danmark  
Tel.: (08) 7501820 (inom Sverige)  
Fax: (011) 187691

**Avfallshantering**

Dammsugaren, tillbehör och förpackning ska omhändertas på miljövänligt sätt för återvinning.

Släng inte dammsugaren i hushållsavfall!

**Endast för EU-länder:**

Enligt europeiska direktivet 2012/19/EU för kasserade elektriska och elektroniska apparater och dess modifiering till nationell rätt måste obrukbara elverktyg omhändertas separat och på miljövänligt sätt lämnas in för återvinning.

Ändringar förbehålles.

**Norsk****Sikkerhetsinformasjon**

Les gjennom alle advarslene og anvisningene. Feil ved overholdelsen av advarslene og nedenstående anvisninger kan medføre elektriske støt, brann og/eller alvorlige skader.

Ta godt vare på disse informasjonene.

► **Sugeren er ikke beregnet brukt av barn og personer med reduserte fysiske eller sansemessige evner eller med manglende erfaring og kunnskap.** Ellers er det fare for feilbetjening og personskader.

► **Må plasseres utilgjengelig for barn.** På den måten unngår du at barn leker med sugeren.

► **Du må ikke suge opp bøk- eller eikestøv, steinstøv eller asbest.** Disse stoffene gjelder som kreftfremkallende.

**ADVARSEL** Bruk sugeren bare, hvis du har fått tilstrekkelig informasjon om bruk av sugeren, materialer som skal suges og sikker fjerning av disse. En omhyggelig veiledning reduserer feilbetjening og skader.

**ADVARSEL** Sugeren er beregnet til oppsuging av tørre stoffer med egnede tiltak også til oppsuging av væske. Inntrenging av væsker øker risikoen for elektriske støt.

► **Sug ikke opp brennbare eller eksplosive væsker med sugeren, for eksempel bensin, olje, alkohol, løsemidler. Ikke sug opp varmt eller brennende støv. Ikke bruk sugeren i eksplosjonsutsatte rom.** Støv, damp eller væske kan antennes eller eksplodere.

**ADVARSEL** Bruk stikkontakten kun til de formål som er angitt i driftsinstruksen.

**ADVARSEL** Slå straks av sugeren, hvis det lekker ut skum eller vann og tøm beholderen.

Sugeren kan ellers ta skade.

**⚠ OBS** Sugerens må kun brukes og oppbevares innen-dørs. Dersom det kommer regn eller fuktighet inn i overdelen på sugeren, øker risikoen for elektriske støt.

**⚠ OBS** Rengjør nivåsensorene for væske med jevne mellomrom og sjekk om de er skadet. Ellers kan funksjonen innskrenkes.

► Hvis det ikke kan unngås å bruke sugeren i fuktige omgivelser, må du bruke en jordfeilbryter. Bruk av en jordfeilbryter reduserer risikoen for elektriske støt.

► Sugerens kobles til et korrekt jordet strømnett. Stikkontakt og skjøteledning må ha en funksjonsdyktig jordledning.

► Før hver bruk må du kontrollere sugeren, ledningen og støpselet. Ikke bruk sugeren hvis du registrerer skader. Du må ikke åpne sugeren selv og la den alltid kun repareres av kvalifisert fagpersonale og kun med originale reservedeler. Skadet suger, ledning og støpselet øker risikoen for elektriske støt.

► Kjør ikke over eller klem fast ledningen. Dra ikke i ledningen for å trekke støpselet ut av stikkkontakten eller for å bevege støvsugeren. Med skadet ledning øker risikoen for elektriske støt.

► Trekk støpselet ut av stikkkontakten før du vedlikeholder eller rengjør sugeren, foretar innstillinger på sugeren, skifter tilbehørsdeler eller legger sugeren bort. Denne forsiktighetsforanstaltningen forhindrer utilsikket start av sugeren.

► Sørg for god ventilasjon av arbeidsplassen.

► Sugerens skal alltid kun repareres av kvalifisert fagpersonale og kun med originale reservedeler. Slik opprettholdes sugerens sikkerhet.

**⚠ ADVARSEL** Sugerens inneholder helsefarlig støv. La kun fagfolk tømme og vedlikeholde sugeren og også sørge for fjerning av støvbeholderne. Det er nødvendig å bruke verneutstyr. Sugerens må ikke brukes uten et komplett filtersystem. Det kan ellers være farlig for din helse.

► Sjekk at sugeslangen er i en feilfri tilstand før igangsetting. La sugeslangen være montert på sugeren, slik at det ikke kommer ut støv ved en feiltagelse. Ellers kan du puste inn støv.

► Ikke bruk sugeren til å sitte på. Du kan skade sugeren.

► Bruk strømledningen og sugeslangen med omhu. Du kan skade andre personer.

► Ikke rengjør sugeren med direkte vannstråle. Dersom det kommer vann i overdelen på sugeren, øker risikoen for elektriske støt.

## Symboler

De nedenstående symbolene kan være av betydning for bruk av sugeren. Legg merke til symbolene og deres betydning. En riktig tolkning av symbolene hjelper deg med å bruke sugeren på en bedre og sikrere måte.

## Symboler og deres betydning



**⚠ FORSIKTIG** Les gjennom alle advarelsene og anvisningene. Feil ved overholdelsen av advarelsene og nedenstående anvisninger kan medføre elektriske støt, brann og/eller alvorlige skader.



Suger i støvklasse L ifølge IEC/EN 60335-2-69 for tørrsuging av helsefarlig støv med en grenseverdi for eksponering  $> 1 \text{ mg/m}^3$



**⚠ ADVARSEL** Sugerens inneholder helsefarlig støv. La kun fagfolk tømme og vedlikeholde sugeren og også sørge for fjerning av støvbeholderne. Det er nødvendig å bruke verneutstyr. Sugerens må ikke brukes uten et komplett filtersystem. Det kan ellers være farlig for din helse.

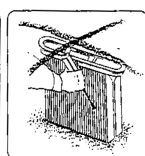
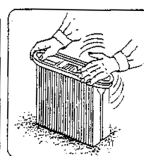

Slå suger-overdelen 3 opp og hold den fast. Ta tak i kantene på foldefilteret 12 og ta det ut oppover.

## Produkt- og ytelsesbeskrivelse

Brett ut utbrettssiden med bildet av sugeren, og la denne siden være utbrettet mens du leser bruksanvisningen.

### Formålmessig bruk

Støvsugerens er beregnet til oppsuging av ikke helsefarlige stoffer og ikke brennbare væsker. Den er egnet til stor belastning i yrkesmessig bruk, f. eks. innen håndverksyrker, i industrien og på verksteder.

Sugere i støvklassen L ifølge IEC/EN 60335-2-69 må kun brukes for å suge opp og av helsefarlig støv med en grenseverdi for eksponering  $> 1 \text{ mg/m}^3$ .

Bruk sugeren kun hvis du kan beregne alle funksjonene og kan utføre disse uten innskrenkninger eller har fått tilsvarende instruksjoner.

### Illustrerte komponenter

Nummereringen av de illustrerte komponentene gjelder for bildet av sugeren på illustrasjonssiden.

1 Ledningsholder

## 48 | Norsk

- 2 Bærehåndtak
- 3 Støvsugeroverdel
- 4 Driftstype-valgbryter
- 5 Kontakt for el-verktøy
- 6 Lås
- 7 Slangefeste
- 8 Sugelangse
- 9 Beholder
- 10 Lås for sugeroverdelen
- 11 Støvpose
- 12 Foldefilter
- 13 Motorvernfilter
- 14 Nivåsensorer

Illustrert eller beskrevet tilbehør inngår ikke i standard-leveransen. Det komplette tilbehøret finner du i vårt tilbehørsprogram.

## Tekniske data

Universalsuger	GAS 25 L SFC	
Produktnummer	0 601 979 1..	
Opptatt effekt	W	1 200
Frekvens	Hz	50/60
Beholdervolum (brutto)	l	25
Nettovolum	l	16
Støvposevolum	l	9
maks. undertrykk (turbin)	hPa	248
maks. gjennomstrømningsmengde (turbin)	m <sup>3</sup> /h	220
Filterstørrelse	cm <sup>2</sup>	4 300
Vekt tilsvarende EPTA-Procedure 01:2014	kg	11,8
Beskyttelsesklasse		⊕/I
Beskyttelsestype		IP 24

Informasjonene gjelder for nominell spenning [U] 230 V. Ved lavere spenning og på visse nasjonale modeller kan disse informasjonene variere noe.

## Støyinformasjon

Støyutslippsverdier målt i henhold til EN 60335-2-69.

Det typiske A-bedømte lydtrykknivået for elektroverktøyet er mindre enn 70 dB(A). Usikkerhet K = 3 dB.

Støynivået kan i løpet av arbeidet overskride 80 dB(A).

## Bruk hørselvern!

Samsvarserklæring 

Vi erklærer under eneansvar at produktet som er beskrevet under «Tekniske data» er i overensstemmelse med alle relevante bestemmelser i direktivene 2011/65/EU, 2014/30/EU, 2006/42/EC inkludert endringer, og følgende standarder: EN 60335-1, EN 60335-2-69, EN 50581.

Tekniske data (2006/42/EC) hos:

Robert Bosch Power Tools GmbH, PT/ECS,  
70538 Stuttgart, GERMANY

Henk Becker  
Executive Vice President  
Engineering

Helmut Heinzelmann  
Head of Product Certification  
PT/ECS

*Henk Becker i.V. Helmut Heinzelmann*

Robert Bosch Power Tools GmbH  
70538 Stuttgart, GERMANY  
Stuttgart, 01.01.2017

## Montering

► Før alle arbeider på sugeren utføres må støpselet trekkes ut av stikkkontakten.

## Innsetting/utskifting av støvpose (se bilde A)

- Åpne låsene **10** og ta av overdelen på sugeren **3**.
- Trekk den fulle støvposen **11** bakover av fra koblingsflensen. Steng åpningen på støvposen ved å slå ned dekselet. Ta den lukkede støvposen ut av sugeren.
- Sett den nye støvposen **11** over koblingsflensen på sugeren. Sørg for at støvposen **11** ligger med hele sin lengde mot innerveggen til beholderen **9**. Sett på overdelen på sugeren **3**.
- Steng låsene **10**.

Til tørrsuging skal du bruke en støvpose **11**. Ved bruk av en støvpose **11** holder foldefilteret **12** seg lenger fri, sugeeffekten holder seg lenger og deponeringen av støvet forenkles.

## Montering av sugelangsen (se bilde A)

- Sett sugelangsen **8** på slangefestet **7** og skru den med urviserne frem til anslaget.
- Sett sugerørene godt inn i hverandre.

**Merk:** Bosch anbefaler å bruke statisk avledende sugeslanger med en slangediameter på 19 mm eller 35 mm.

## Bruk

## Igangsetting

► Ta hensyn til strømspenningen! Spenningen til strømkilden må stemme overens med angivelsene på sugerens typeskilt. Elektroverktøy som er merket med **230 V** kan også brukes med **220 V**.

**⚠ ADVARSEL** Slå straks av sugeren, hvis det lekker ut skum eller vann og tøm beholderen. Sugeren kan ellers ta skade.

► Informer deg om gyldige regler/lover for bruk av helsefarlig støv i landet du bor i.

Sugeren kan brukes til oppsuging og bortsuging av følgende materialer:

- Støv med en grenseverdi for eksponering > 1 mg/m<sup>3</sup>

Sugeren må prinsipielt ikke brukes i eksplosjonsutsatte rom.

## Symboler på driftstype-valgbryteren

on	Innkobling
off	Utkobling





Elektromagnetisk filterrengjøring (SFC)



Drift med automatisk fjernkontroll

**Inn-/utkobling**

- Til **innkopling** av sugeren setter du driftstype-valgbryteren **4** på **on**. Slå sugeren kun på når du bruker den for å spare energi.
- Til **utkopling** av sugeren setter du driftstype-valgbryteren **4** på **off**.

**Drift med automatisk fjernkontroll (se bilde B)**

I støvsugeren er en jordfeil-stikkontakt **5** integrert. Der kan du tilkoble eksterne el-verktøy. Støvsugeren tas automatisk i drift via det tilkoblede el-verktøyet. Ta hensyn til den maksimale godkjente tilkoplingseffekten for det tilkoblede el-verktøyet.

- Sett driftstype-valgbryteren **4** på symbolet **drift med automatisk fjernkontroll**.

For el-verktøyene finnes det som ekstrautstyr forskjellige slangesystemer til disposisjon til tilkopling.

- Til **igangsetting** av sugeren slår du på elektroverktøyet som er tilkopledd til stikkkontakten **5**. Støvsugeren starter automatisk.
- Slå av elektroverktøyet for å **slå av** sugeren. Støvsugeren kobles automatisk ut ca. 6 sekunder senere.

**Elektromagnetisk filterrengjøring (SFC)**

Maskinen er utstyrt med en elektromagnetisk filterrengjøring som fjerner støvet på foldefilteret **12**.

Når sugeeffekten ikke lenger er tilstrekkelig, må filterrengjøringen aktiveres.

- Sett driftstype-valgbryteren **4** på symbolet **elektromagnetisk filterrengjøring**. Et eventuelt tilkobledd elektroverktøy må være slått av. Støvsugeren vibrerer i ca. 10 sekunder og kobler senere automatisk ut.
- Før man igjen begynner å støvsuge må man vente ett øyeblikk, slik at støvet kan sette seg i beholderen.

Hvor ofte filterrengjøringen skal utføres er avhengig av støvtypen og støvmengden. Ved regelmessig anvendelse opprettholdes den maksimale sugeeffekten i lengre tid.

**Våtsuging**

- **Sug ikke opp brennbare eller eksplosive væsker med sugeren, for eksempel bensin, olje, alkohol, løsemidler. Ikke sug opp varmt eller brennende støv. Ikke bruk sugeren i eksplosjonsutsatte rom.** Støv, damp eller væske kan antennes eller eksplodere.
- **Sugeren må ikke brukes som vannpumpe.** Sugeren er beregnet til oppsuging av luft- og vannblandinger.
- **Før alle arbeider på sugeren utføres må støpselet trekkes ut av stikkkontakten.**

**Merk:** Kravene til gjennomtrengeligheten (støvklasser L) ble bare påvist for tørrsugingen.

Fjern støvposen **11** før våtsuging og tøm beholderen **9**.

- Sugeren er utstyrt med påfyllingsnivåsensorer **14**. Når den maksimale påfyllingshøyden er nådd, kobler sugeren ut. Sett driftstype-valgbryteren **4** på **off**.
- Etter sugingen tar du ut foldefilteret **12** for å unngå muggdannelse og lar dette tørke godt og tar sugeroverdelen **3** av og lar den tørke.

**Service og vedlikehold****Vedlikehold og rengjøring**

- **Før alle arbeider på sugeren utføres må støpselet trekkes ut av stikkkontakten.**
- **Hold sugeren og ventilasjonsspaltene alltid rene, for å kunne arbeide bra og sikkert.**

Hvis det er nødvendig å skifte ut tilkopplingsledningen, må dette gjøres av Bosch eller Bosch-serviceverksteder, slik at det ikke oppstår fare for sikkerheten.

Minst en gang i året må du la produsenten eller en annen opplært person utføre en støvteknisk kontroll, f. eks. om filteret er skadet, sugeren er tett og funksjonen til kontrollinnretningen er i orden.

På støvsugere i klasse **L** som har vært i tilsmussede omgivelser skal de ytre delene og alle maskindelene rengjøres eller behandles med tetningsmidler. Ved utførelse av vedlikeholds- og reparasjonsarbeider må du fjerne alle tilsmussede deler som ikke kan rengjøres godt nok. Slike deler må deponeres i tette poser i samsvar med de gyldige bestemmelsene for deponering av denne typen avfall.

Til vedlikehold som utføres av brukeren må sugeren demonteres, rengjøres og vedlikeholdes, om dette er mulig uten at det oppstår fare for vedlikeholdspersonalet og andre personer. Før demonteringen skal støvsugeren demonteres, for å forebygge eventuelle farer. Rommet der støvsugeren demonteres, bør luftes godt. Bruk personlig verneutstyr i løpet av vedlikeholdet. Etter vedlikeholdet bør vedlikeholdsområdet rengjøres.

**Fjerning/utskifting av foldefilteret (se bilde C)**

- Skift skadede foldefiltere **12** straks ut.
- Med en mynt e.l. skrus låsemekanismen på låsen **6** 1/4-omdreining i pilretning og låsen trykkes inn.
- Slå suger-overdelen **3** opp og hold den fast. Ta tak i kanten på foldefilteret **12** og ta det ut oppover.
- Rengjør foldefilteret **12**.
- Sett det nye hhv. rengjorte foldefilteret **12** inn og pass på at det sitter riktig.
- Slå sugeroverdelen **3** ned igjen. Med et svakt trykk ovenfra går låsen **6** tilbake igjen.

**Beholder**

- Tørk av beholderen **9** av og til med et vanlig, ikke skurende rengjøringsmiddel og la den tørke.

## 50 | Suomi

**Motorvernfilter (se bilde C)**

- Motorvernfilteret **13** er stort sett vedlikeholdsfritt. Ta motorvernfilteret ut med jevne mellomrom og skyl det i rent vann. La motorvernfilteret tørke godt før innsetting.

**Nivåsensorer (se bilde D)**

Rengjør nivåsensorene **14** innimellom.

- Åpne låsene **10** og ta av overdelen på sugeren **3**.
- Rengjør nivåsensorene **14** med en myk klut.
- Sett sugeroverdelen **3** på igjen og steng låsene **10**.

**Feil**

Ved utilstrekkelig sugelytelse må du kontrollere følgende:

- Er støvsugeroverdelen **3** satt riktig på?
- Er slangesystemet tettet?
- Er sugerørene satt godt sammen?
- Er beholderen **9** full?
- Er støvposen **11** full?
- Er foldefilteret **12** tettet med støv?

Regelmessig tømning sikrer en optimal sugelytelse.

Hvis sugeeffekten ikke oppnås etter dette, må sugeren leveres inn til kundeservice.

**Kundeservice og rådgivning ved bruk**

Ved alle forespørsler og reservedelsbestillinger må du oppgi det 10-sifrede produktnummeret som er angitt på elektroverktøyet's typeskilt.

Kundeservicen svarer på dine spørsmål om reparasjon og vedlikehold av produktet samt om reservedeler. Sprengskisser og informasjon om reservedeler finner du også på:

**www.bosch-pt.com**

Bosch rådgivningsteamet hjelper deg gjerne ved spørsmål angående våre produkter og deres tilbehør.

**Norsk**

Robert Bosch AS  
Postboks 350  
1402 Ski  
Tel.: 64 87 89 50  
Faks: 64 87 89 55

**Deponering**

Suger, tilbehør og emballasje må leveres inn til miljøvennlig gjenvinning.

Sugeren må ikke kastes i vanlig søppel!

**Kun for EU-land:**

Jf. det europeiske direktivet 2012/19/EU vedr. gamle elektriske og elektroniske apparater og tilpassingen til nasjonale lover må gammelt elektroverktøy som ikke lenger kan brukes samles inn og leveres inn til en miljøvennlig resirkulering.

Rettt til endringer forbeholdes.

**Suomi****Turvallisuusohjeita**

**Lue kaikki turvallisuus- ja muut ohjeet.** Turvallisuusohjeiden noudattamisen laiminlyönti saattaa johtaa sähköiskuun, tulipaloon ja/tai vakavaan loukkaantumiseen.

Säilytä nämä ohjeet hyvin.

► **Tätä imuria ei ole tarkoitettu lasten eikä fyysisiltä, aistillisilta tai henkisesti kyvyiltään rajoitteellisten tai puutteellisen kokemuksen tai tietämyksen omaavien henkilöiden käyttöön.** Muuten voi tapahtua käytövirheitä ja tapaturmia.

► **Pidä lapsia silmällä.** Näin saat varmistettua, etteivät lapset leiki imurin kanssa.

► **Älä imuroi pyökki- tai tammipölyä, kivipölyä tai asbestia.** Näitä aineita pidetään karsinogeenisina.

**VAROITUS** Käytä imuria vain, jos sinulla olet saanut riittävästi tietoa imurin käytöstä, imuroitavista aineista ja niiden turvallisesta hävittämisestä. Perusteellinen opastus pienentää väärinkäytön ja loukkaantumisen riskiä.

**VAROITUS** Imuri soveltuu kuivien aineiden imuun ja sopivin toimenpitein myös nesteiden imuun. Nesteiden tunkeutuminen sisään kasvattaa sähköiskun riskiä.

► **Älä imuroi palavia tai räjähtäviä nesteitä, esim. bensiiniä, öljyä, alkoholia, liuottimia. Älä imuroi kuumaa tai palavaa pölyä. Älä käytä imuria räjähdysvaarallisissa tiloissa.** Pöly, höyry tai neste saattaa syttyä palamaan tai räjähtää.

**VAROITUS** Käytä pistorasiaa ainoastaan käyttöohjeessa määrättyihin tarkoituksiin.

**VAROITUS** Pysäytä imuri heti, jos siitä pursuaa vaahtoa tai vettä, ja tyhjennä säiliö.

Muussa tapauksessa imuri saattaa vaurioitua.

**HUOM** Imuria saa käyttää ja säilyttää ainoastaan sisätiloissa. Sateen tai veden tunkeutuminen imurin yläosaan kasvattaa sähköiskun riskiä.

**HUOM** Puhdista nesteen täyttömäärän tuntoelimiä säännöllisesti ja tarkista, ettei niissä ole vaurioita. Muussa tapauksessa toiminta saattaa häiriytyä.

► **Jos imurin käyttö kosteassa ympäristössä ei ole välttävissä, tulee käyttää vikavirtasuojakytintä.** Vikavirtasuojakytimen käyttö vähentää sähköiskun vaaraa.

- ▶ **Liitä imuri asianmukaisesti maadoitettuun sähköverkkoon.** Pistorasiassa ja jatkojohdossa on oltava toimiva suojajohdin.
- ▶ **Tarkista imuri, johto ja pistotulppa ennen jokaista käyttöä.** Älä käytä imuria, jos huomaat siinä olevan vauriota. Älä avaa imuria itse, ja anna ainoastaan ammattitaitoisten henkilöiden korjata sitä, alkuperäisiä varaosia käyttäen. Vahingoittunut imuri, johto tai pistotulppa kasvattaa sähköiskun vaaraa.
- ▶ **Älä aja johdon yli äläkä litistä sitä.** Älä vedä sähköjohdosta pistotulpan irrottamiseksi pistorasiasta tai pölynimurin siirtämiseksi. Vahingoittunut johto kasvattaa sähköiskun vaaraa.
- ▶ **Irrota pistotulppa pistorasiasta, ennen kuin kunnostat tai puhdistat imuria, teet säätöjä laitteeseen, vaihdat siihen tarvikkeita, tai asetat imurin pois.** Nämä suojajohdenpitteet estävät imurin tahattoman käynnistyksen.
- ▶ **Huolehdi työkohteen hyvästä tuuletuksesta.**
- ▶ **Anna ainoastaan koulutettujen ammattihenkilöiden korjata imuria ja salli korjauksiin käytettävän vain alkuperäisiä varaosia.** Täten varmistat, että imuri säilyy turvallisena.

**VAROITUS** Imurissa on terveydelle vaarallista pölyä. Anna ainoastaan ammattihenkilöiden suorittaa tyhjennys- ja huoltotöitä, mukaan luettuna pölynkeräyssäiliön hävitys. Henkilökohtaiset suojavarusteet ovat välttämättömät. Älä käytä imuria ilma täydellistä suodatinjärjestelmää. Vaarannat muutoin omaa terveyttäsi.

- ▶ **Tarkista ennen käyttöönottoa, että imuletku on moitteettomassa kunnossa. Pidä tällöin imuletku kiinni imurissa, jotta pölyä ei purkaannu tahattomasti.** Muutoin saatat hengittää pölyä.
- ▶ **Älä käytä imuria istumiseen.** Voit vahingoittaa imuria.
- ▶ **Käytä verkkojohtoa ja imuletkua huolellisesti.** Voit vahingoittaa niillä muita henkilöitä.
- ▶ **Älä puhdistaa imuria suoraan suunnatulla vesisuihkeella.** Veden tunkeutuminen imurin yläosaan kasvattaa sähköiskun riskiä.

## Tunnusmerkit

Seuraavat merkit voivat olla tärkeitä käyttäessäsi imuriasi. Opettele merkit ja niiden merkitys. Merkkien oikea tulkinta auttaa sinua käyttämään imuria paremmin ja turvallisemmin.

### Tunnusmerkit ja niiden merkitys



**HUOMIO** Lue kaikki turvallisuus- ja muut ohjeet. Turvallisuusohjeiden noudattamisen laiminlyönti saattaa johtaa sähköiskuun, tulipaloon ja/tai vakavaan loukkaantumiseen.



### Tunnusmerkit ja niiden merkitys



Pölyluokan L imuri IEC/EN 60335-2-69 mukaan, terveydelle vaarallisten pölyn, jonka altistusarvon raja on  $> 1 \text{ mg/m}^3$  **kuivaan imuun**.

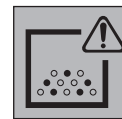

**VAROITUS** Imurissa on terveydelle vaarallista pölyä. Anna ainoastaan ammattihenkilöiden suorittaa tyhjennys- ja huoltotöitä, mukaan luettuna pölynkeräyssäiliön hävitys. Henkilökohtaiset suojavarusteet ovat välttämättömät. Älä käytä imuria ilma täydellistä suodatinjärjestelmää. Vaarannat muutoin omaa terveyttäsi.

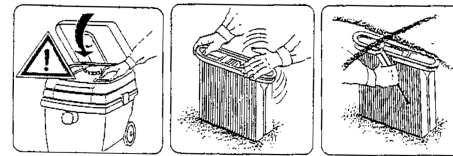

Käännä imurin yläosa **3** auki ja pidä kiinni siitä. Tartu laskossuodattimen **12** ulokkeisiin ja nosta se ylöspäin ulos.

## Tuotekuvaus

Käännä auki taittosivu, jossa on imurin kuva ja pidä se uloskäännettynä lukiessasi käyttöohjetta.

### Määräyksenmukainen käyttö

Imuri on tarkoitettu imemään/imuroimaan terveydelle ei-haitallisia aineita ja palamattomia nesteitä. Se soveltuu ammattikäytön kasvaviin vaatimuksiin esim. käsityössä, teollisuudessa ja työpajoissa.

Pölyluokan L imuria saadaan IEC/EN 60335-2-69 mukaan käyttää ainoastaan terveydelle vaarallisten pölyn, jonka altistusarvon raja on  $> 1 \text{ mg/m}^3$  imuun ja imurointiin.

Käytä imuria ainoastaan, jos täysin pystyt arvioimaan ja hallitsemaan rajoituksetta kaikkia toimintoja tai olet saanut vastavia ohjeita.

### Kuvassa olevat osat

Kuvassa olevien osien numerointi viittaa grafiikkasivussa olevaan imurin kuvaan.

- 1 Johdonpidike
- 2 Kantokahva
- 3 Imurin yläosa
- 4 Toimintamuodon valitsin
- 5 Pistorasia sähkötyökälyä varten
- 6 Salpa
- 7 Letkunliitin

## 52 | Suomi

- 8 Imuletku
- 9 Säiliö
- 10 Imurin yläosan suljin
- 11 Pölypussi
- 12 Laskossuodatin
- 13 Moottorinsuojasuodatin
- 14 Täyttömäärän tuntoelimiä

**Kuvassa tai selostuksessa esiintyvä lisätarvike ei kuulu vakiotoimitukseen. Löydät täydellisen tarvikeluettelon tarvikeohjelmastamme.**

### Standardinmukaisuusvakuutus

Vakuutamme yksinomaisella vastuulla, että kohdassa "Tekniset tiedot" kuvattu tuote vastaa direktiivien 2011/65/EU, 2014/30/EU, 2006/42/EY kaikkia asiaankuuluvia vaatimuksia ja direktiiveihin tehtyjä muutoksia ja on seuraavien standardien mukainen: EN 60335-1, EN 60335-2-69, EN 50581.

Tekninen tiedosto (2006/42/EY):

Robert Bosch Power Tools GmbH, PT/ECS,  
70538 Stuttgart, GERMANY

Henk Becker                      Helmut Heinzelmann  
Executive Vice President      Head of Product Certification  
Engineering                      PT/ECS

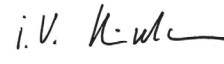
 i. V. 

Robert Bosch Power Tools GmbH  
70538 Stuttgart, GERMANY  
Stuttgart, 01.01.2017

### Tekniset tiedot

Yleisimuri	GAS 25 L SFC	
Tuotenumero	0 601 979 1..	
Ottoteho	W	1 200
Taajuus	Hz	50/60
Säiliön tilavuus (brutto)	l	25
Nettotilavuus	l	16
Pölypussin tilavuus	l	9
Maks. alipaine (turbiini)	hPa	248
Maks. virtausmäärä (turbiini)	m <sup>3</sup> /h	220
Laskossuodattimen pinta	cm <sup>2</sup>	4 300
Paino vastaa EPTA-Procedure 01:2014	kg	11,8
Suojausluokka	⊕/I	
Suojaus	IP 24	
Tiedot koskevat 230 V nimellisjännitettä [U]. Alhaisemmalla jännitteellä ja maakohtaisissa malleissa nämä tiedot voivat vaihdella.		

### Melutieto

Melun mittausarvot on määritetty EN 60335-2-69 mukaan. Laitteen A-arvioitu äänen painetaso on tyypillisesti alle 70 dB(A). Epävarmuus K = 3 dB.

Melu saattaa työn aikana ylittää 80 dB(A).

**Käytä kuulunsuojaimia!**

### Asennus

► **Irrota pistotulppa pistorasiasta ennen kaikkia imuriin kohdistuvia töitä.**

#### Pölypussin vaihto/asennus (katso kuva A)

- Avaa sulkimet **10** ja poista imurin yläosa **3**.
- Vedä täysi pölypussi **11** pois kiinnityslaipasta taaksepäin. Sulje pölypussin suu taivuttamalla kansi. Ota suljettu pölypussi pois imurista.
- Käännä uusi pölypussi **11** imurin kiinnityslaipan yli. Tarkista, että pölypussi **11** asettuu koko pituudeltaan säiliön **9** sisäreunaa pitkin. Asenna imurin yläosa **3** paikoilleen.
- Sulje sulkimet **10**.

Kuivaimua varten tulisi käyttää pölypussia **11**. Pölypussia **11** käytettäessä pysyy laskossuodatin **12** kauemmin puhtaana, imuteho säilyy pitempään ja pölyn hävitys on helpompaa.

#### Imuletkun asennus (katso kuva A)

- Liitä imuletku **8** letkunliittimeen **7** ja kierrä sitä myötöpäivään vasteseen asti.
- Liitä imuputket tukevasti toisiinsa.

**Huomio:** Bosch suosittelee käyttämään staattisesti johtavia imuletkuja, joiden halkaisija on 19 mm tai 35 mm.

### Käyttö

#### Käyttöönotto

► **Ota huomioon verkkojännite! Virtalähteen jännitteen tulee vastata imurin tyyppikilvessä olevia tietoja. 230 V merkittyjä sähkötyökaluja voidaan käyttää myös 220 V verkoissa.**

**VAROITUS** Pysäytä imuri heti, jos siitä pursuaa vaahtoa tai vettä, ja tyhjennä säiliö.

Muussa tapauksessa imuri saattaa vaurioitua.



► **Selvitä maasi voimassaolevat säädökset/lait koskien terveydelle haitallisen pölyn käsittelyä.**

Imuria saa käyttää seuraavien aineiden imemiseen ja imurointiin.

- Pöly, jonka altistusarvon raja on > 1 mg/m<sup>3</sup>

Imuria ei koskaan saa käyttää räjähdysvaarallisissa tiloissa.

#### Toimintamuodon valintakytkimen tunnusmerkit

on	Käynnistys
off	Poiskytkentä
	Sähkömagneettinen suodattimen puhdistus (SFC)
	Käyttö kaukokytkentäautomaatiikan kanssa

**Käynnistys ja pysäytys**

- **Käynnistä** imuri asettamalla toimintamuodon valitsin **4** asentoon **on**.  
Käynnistä energiansäästön takia imuri vain kun käytät sitä.
- **Pysäytä** imuri asettamalla toimintamuodon valitsin **4** asentoon **off**.

**Käyttö kaukokytkentäautomaatiikan kanssa (katso kuva B)**

Imurissa on sisäänrakennettu pistorasia **5**. Siihen voit liittää ulkoisen sähkötyökalan. Imuri käynnistyy automaattisesti liitetyn sähkötyökalan avulla. Ota huomioon liitetyn sähkötyökalan suurin sallittu liitäntäteho.

- Aseta toimintamuodon valitsin **4** tunnusmerkille **Käyttö kaukokytkentäautomaatiikan kanssa**.

Sähkötyökaluja varten on lisätarvikkeina olemassa erilaisia letkujärjestelmiä liitäntää varten.

- **Käynnistä** pölynimuri käynnistämällä pistorasiaan **5** liitetty sähkötyökalu. Imuri käynnistyy automaattisesti.
- Pysäytä sähkötyökalu imurin **pysäyttämiseksi**. Imuri pysähtyy automaattisesti n. 6 sekuntia myöhemmin.

**Sähkömagneettinen suodattimen puhdistus (SFC)**

Laite on varustettu sähkömagneettisella suodattimen puhdistuksella, joka irrottaa laskossuodattimeen **12** kiinnittynyt pöly. Viimeistään imutehon ollessa riittämätön, on suodattimen puhdistusta käytettävä.

- Aseta toimintamuodon valitsin **4** tunnusmerkille **Sähkömagneettinen suodattimen puhdistus**. Imuriin mahdollisesti liitetyn sähkötyökalan on oltava poiskytettyinä. Imuri ravistelee n. 10 sekuntia ja pysähtyy automaattisesti.
- Odota vähän aikaa, ennen kuin jatkat imurin käyttöä, jotta pöly ehtii laskeutua säiliöissä.

Suodattimen puhdistuksen tiheys riippuu pölyn lajista ja määrästä. Säännöllisesti käytettynä suurin tuottoteho säilyy kauemmin.

**Märkäimu**

- ▶ **Älä imuroi palavia tai räjähtäviä nesteitä, esim. bensiiniä, öljyä, alkoholia, liuottimia. Älä imuroi kuumaa tai palavaa pölyä. Älä käytä imuria räjähdysvaarallisissa tiloissa.** Pöly, höyry tai neste saattaa syttyä palamaan tai räjähtää.

- ▶ **Imuria ei saa käyttää vesipumppuna.** Imuri on tarkoitettu ilma- ja vesiseoksen imemiseen.

- ▶ **Irrota pistotulppa pistorasiasta ennen kaikkia imuriin kohdistuvia töitä.**

**Huomio:** Lämpöasteen (pölyluokka L) vaatimukset määritetään vain kuivaimulle.

Poista pölypussi **11** ennen märkäimua ja tyhjennä säiliö **9**.

- Imuri on varustettu täyttömäärän tuntoelimeillä **14**. Kun suurin täyttökorkeus on saavutettu, imuri kytkeytyy pois päältä. Aseta toimintamuodon valitsin **4** asentoon **off**.
- Ota imun jälkeen laskossuodatin **12** ulos imurista homeenmuodostuksen estämiseksi ja anna sen kuivua hyvin tai irrota imurin yläosa **3** ja anna sen kuivua.

**Hoito ja huolto****Huolto ja puhdistus**

- ▶ **Irrota pistotulppa pistorasiasta ennen kaikkia imuriin kohdistuvia töitä.**
- ▶ **Pidä aina imuri ja sen tuuletusaukot puhtaana, jotta voit työskennellä hyvin ja turvallisesti.**

Jos liitäntäjohdon vaihto on välttämätön, tulee tämän suorittaa Bosch tai Bosch-sähkötyökalujen sopimushuolto turvallisuuden vaarantamisen välttämiseksi.

Vähintään kerran vuodessa tulee valmistajan tai koulutetun henkilön suorittaa pölyteknisen tarkistuksen koskien esim. suodattimen vaurioita, imurin tiiviyyttä ja tarkistuslaitteen toimintaa.

Puhdista ulkopinta ja kaikki koneen osat tai käsittele niitä tiivistysaineella **L**-luokan imureissa, jotka ovat olleet likaisessa ympäristössä Suoritettaessa huolto- tai korjaustöitä tulee hävittää kaikki osat, joita ei voida puhdistaa tyydyttävästi. Nämä osat tulee hävittää läpäisemättömissä pusseissa noudattaen voimassaolevia määräyksiä koskien tällaisen jätteen hävittämistä.

Käyttäjän huoltaessa imuria, on imuri purettava, puhdistettava ja huollettava, mahdollisuuksien mukaan, ilman että huoltohenkilöille tai muille ihmisille aiheutuu vaaraa Ennen purkamista tulisi imuri puhdistaa, mahdollisten vaarojen ehkäisemiseksi. Tila, jossa imuri puretaan tulee olla hyvin tuuletettu. Käytä huollon aikana henkilökohtaisia suojavarusteita. Huollon jälkeen täytyy huoltoalue puhdistaa.

**Laskossuodattimen irrotus/vaihto (katso kuva C)**

Vaihda vioittunut laskossuodatin **12** välittömästi.

- Käännä kolikolla tai vastaavalla salvan **6** lukitsinta 1/4-kierrosta nuolen suuntaan ja paina salpa sisään.
- Käännä imurin yläosa **3** auki ja pidä kiinni siitä. Tartu laskossuodattimen **12** ulokkeisiin ja nosta se ylöspäin ulos.
- Puhdista laskossuodatin **12**.
- Asenna uusi tai puhdistettu laskossuodatin **12** paikoilleen ja varmista, että se on hyvin kiinni.
- Käännä imurin yläosa **3** takaisin alas. Painamalla kevyesti ylhäältäpäin salpa **6** napsahtaa takaisin.

**Säiliö**

- Pyyhi säiliö **9** silloin tällöin saatavissa olevalla ei-hankaavalla puhdistusaineella ja anna sen kuivua.

**Moottorinsuojasuodatin (katso kuva C)**

- Moottorinsuojasuodatin **13** on pääosin huoltovapaa. Poista silloin tällöin moottorinsuojasuodatin imurista ja huuhtelee se puhtaalla vedellä. Anna moottorinsuojasuodattimen kuivua hyvin, ennen kuin asetat sen paikoilleen.

**Täyttömäärän tuntoelimet (katso kuva D)**

Puhdista täyttömäärän tuntoelimet **14** silloin tällöin.

- Avaa sulkimet **10** ja poista imurin yläosa **3**.
- Puhdista täyttömäärän tuntoelimet **14** pehmeällä liinalla.
- Asenna imurin yläosa **3** takaisin paikoilleen ja sulje sulkimet **10**.

**Häiriöt**

Jos imuteho on riittämätön, tarkista:

## 54 | Ελληνικά

- Onko imurin yläosa **3** kunnolla paikoillaan?
- Onko letkujärjestelmä tukossa?
- Onko imuputket liitetty tiukasti yhteen?
- Onko säiliö **9** täynnä?
- Onko pölypussi **11** täynnä?
- Onko laskossuodatin **12** tukossa pölystä?

Säännöllinen puhdistus takaa optimaalisen imutehon.

Jos imutehoa tämän jälkeen ei ole saavutettu, tulee imuri toimittaa huoltoon.

**Asiakaspalvelu ja käyttöneuvonta**

Ilmoita kaikissa kyselyissä ja varaosatilauksissa 10-numeroinen tuotenumero, joka löytyy laitteen mallikilvestä.

Asiakaspalvelu vastaa tuotteesi korjausta ja huoltoa sekä varaosia koskeviin kysymyksiin. Räjähdyssiirustuksia ja tietoja varaosista löydät myös osoitteesta:

**www.bosch-pt.com**

Boschin asiakaspalvelu auttaa mielellään sinua tuotteitamme ja niiden lisätarvikkeita koskevissa kysymyksissä.

**Suomi**

Robert Bosch Oy  
Bosch-keskushuolto  
Pakkalantie 21 A  
01510 Vantaa  
Voitte tilata varaosat suoraan osoitteesta [www.bosch-pt.fi](http://www.bosch-pt.fi).  
Puh.: 0800 98044  
Faksi: 010 296 1838  
[www.bosch.fi](http://www.bosch.fi)

**Häivitys**

Imuri, lisätarvikkeet ja pakkaukset tulee toimittaa ympäristöystävälliseen uusiokäyttöön.

Älä heitä imuria talousjätteisiin!

**Vain EU-maita varten:**

Eurooppalaisen vanhoja sähkö- ja elektroniikkalaitteita koskevan direktiivin 2012/19/EU ja sen kansallisten lakien muunnosten mukaan tulee käyttökelvottomat sähkötyökälyt kerätä erikseen ja toimittaa ympäristöystävälliseen uusiokäyttöön.

Oikeus teknisiin muutoksiin pidätetään.

**Ελληνικά****Υποδείξεις ασφαλείας**

**Διαβάστε όλες τις υποδείξεις ασφαλείας και τις οδηγίες.** Αμέλειες κατά την τήρηση των υποδείξεων ασφαλείας και των οδηγιών μπορεί να προκαλέσουν ηλεκτροπληξία, πυρκαγιά ή/και σοβαρούς τραυματισμούς.

**Διαφυλάξτε καλά αυτές τις οδηγίες.**

► **Αυτός ο απορροφητήρας δεν προβλέπεται για χρήση από παιδιά και άτομα με περιορισμένες φυσικές, αισθητήριες ή διανοητικές ικανότητες ή με έλλειψη εμπειρίας και ανεπαρκείς γνώσεις.** Διαφορετικά υπάρχει κίνδυνος λανθασμένου χειρισμού και τραυματισμού.

► **Επιβλέπετε τα παιδιά.** Έτσι εξασφαλίζεται, ότι τα παιδιά δε θα παίξουν με τον απορροφητήρα.

► **Να μην αναρροφάτε σκόνη από ξύλο οξιάς ή βελανιδιάς καθώς και σκόνη από πετρώματα ή αμιάντο.** Τα υλικά αυτά θεωρούνται ως καρκινογόνα.

**ΠΡΟΕΙΔΟΠΟΙΗΣΗ** Να χρησιμοποιείτε τον απορροφητήρα μόνο όταν έχετε ενημερωθεί για τη χρήση του καθώς και για τα υπό αναρρόφηση υλικά και τον τρόπο της απόσυρσής των. Ο επιμελής καταποτισμός μειώνει τον κίνδυνο εσφαλμένου χειρισμού και τραυματισμών.

**ΠΡΟΕΙΔΟΠΟΙΗΣΗ** Ο απορροφητήρας είναι κατάλληλος για την αναρρόφηση ξηρών υλικών καθώς επίσης, μετά από την εφαρμογή κατάλληλων μέτρων, και για την αναρρόφηση υγρών. Η διείσδυση υγρών αυξάνει τον κίνδυνο ηλεκτροπληξίας.

► **Να μην αναρροφάτε με τον απορροφητήρα εύφλεκτα ή εκρηκτικά υλικά, π. χ. βενζίνη, λάδια, οινόπνευμα, ή διαλύτες. Να μην αναρροφάτε καυτές σκόνες ή σκόνες που ήδη καίγονται. Μην χρησιμοποιήσετε τον απορροφητήρα σε χώρους στους οποίους υπάρχει κίνδυνος έκρηξης.** Οι σκόνες, οι αναθυμιάσεις ή τα υγρά μπορεί να αναφλεχθούν και να εκραγούν.

**ΠΡΟΕΙΔΟΠΟΙΗΣΗ** Να χρησιμοποιείτε την πρίζα καθαριστεί στις Οδηγίες χρήσης.

**ΠΡΟΕΙΔΟΠΟΙΗΣΗ** Θέστε τον απορροφητήρα αμέσως εκτός λειτουργίας και αδειάστε το δοχείο σε περίπτωση που διαρρέυσει νερό ή αφρός απ' αυτό. Διαφορετικά μπορεί να υποστεί ζημιά ο απορροφητήρας.

**ΠΡΟΣΟΧΗ** Ο απορροφητήρας επιτρέπεται να χρησιμοποιηθεί μόνο σε εσωτερικούς χώρους. Η διείσδυση βροχής ή υγρασίας στο άνω τμήμα του απορροφητήρα αυξάνει τον κίνδυνο ηλεκτροπληξίας.

**ΠΡΟΣΟΧΗ** Να καθαρίζετε τακτικά τους αισθητήρες στάθμης πλήρωσης και να βεβαιώνετε ότι δεν έχουν υποστεί κάποια ζημιά ή βλάβη. Διαφορετικά μπορεί να επηρεαστεί η λειτουργία τους.

► **Όταν η χρήση του απορροφητήρα σε υγρό περιβάλλον είναι αναπόφευκτη, τότε να χρησιμοποιήσετε έναν προστατευτικό διακόπτη διαρροής (διακόπτη FI/RCD). Η**

χρήση ενός προστατευτικού διακόπτη διαρροής ελαττώνει τον κίνδυνο ηλεκτροπληξίας.

- ▶ **Ο απορροφητήρας πρέπει να συνδέεται σε ένα κανονικά γειωμένο ηλεκτρικό δίκτυο.** Η πρίζα και το καλώδιο επιμήκυνσης πρέπει να διαθέτουν έναν λειτουργούντα προστατευτικό αγωγό.
- ▶ **Πριν χρησιμοποιήσετε τον απορροφητήρα να ελέγχετε το ηλεκτρικό καλώδιο και το φις.** Μην χρησιμοποιήσετε τον απορροφητήρα όταν εξακριβώσετε κάποια ζημιά ή βλάβη. **Να μην ανοίξετε ο ίδιος/η ίδια τον απορροφητήρα και να τον δίνετε για επισκευή μόνο από ειδικά εκπαιδευμένο προσωπικό και πάντοτε με γνήσια ανταλλακτικά.** Χαλασμένοι απορροφητήρες καθώς και χαλασμένα ηλεκτρικά καλώδια και φις αυξάνουν τον κίνδυνο ηλεκτροπληξίας.
- ▶ **Να μην περνάτε με οχήματα πάνω από το ηλεκτρικό καλώδιο, μην το ζουλίξετε. Να μην βγάξετε το φις από την πρίζα τραβώντας το καλώδιο ή μετακινώντας τον απορροφητήρα.** Τυχόν χαλασμένα καλώδια αυξάνουν τον κίνδυνο ηλεκτροπληξίας.
- ▶ **Να βγάξετε το φις από την πρίζα πριν συντηρήσετε ή καθαρίσετε το απορροφητήρα, πριν διεξάγετε κάποιες ρυθμίσεις σ' αυτόν, ή όταν πρόκειται να αλλάξετε κάποια εξαρτήματα του καθώς καθώς και πριν τον διαφυλάξετε ή αποθηκεύσετε.** Αυτό το προληπτικό μέτρο εμποδίζει την αθέλητη εκκίνηση του απορροφητήρα.
- ▶ **Να φροντίζετε να υπάρχει καλός αερισμός στον χώρο που εργάζεστε.**
- ▶ **Να δίνετε τον απορροφητήρα για επισκευή από άριστα ειδικευμένο προσωπικό.** Έτσι εξασφαλίζεται η διατήρηση της ασφάλειας του απορροφητήρα.

**⚠ ΠΡΟΕΙΔΟΠΟΙΗΣΗ** Ο απορροφητήρας περιέχει ανθυγιεινή σκόνη. Να αναθέτετε τις διαδικασίες εκκένωσης και συντήρησης, συμπεριλαμβανομένης και της απόσυρσης των δοχείων συλλογής σκόνης, μόνο σε ειδικό προσωπικό. Απαιτείται ένας ανάλογος προστατευτικός εξοπλισμός. **Να μην χρησιμοποιήσετε τον απορροφητήρα χωρίς πλήρες σύστημα φίλτρων.** Διαφορετικά διακινδυνεύετε την υγεία σας.

- ▶ **Πριν αρχίσετε την εργασία σας να διαβεβαιώνετε πάντοτε ότι ο σωλήνας αναρρόφησης βρίσκεται σε άριστη κατάσταση.** Όταν διεξάγετε τον αντίστοιχο έλεγχο να αφήνετε το σωλήνα αναρρόφησης πάντοτε συναρμολογημένο στον απορροφητήρα για να εμποδίσετε έτσι την κατά λάθος διαφυγή σκόνης. Διαφορετικά μπορεί να εισπνεύσετε σκόνη.
- ▶ **Μην χρησιμοποιείτε τον απορροφητήρα σαν κάθισμα.** Ο απορροφητήρας μπορεί να υποστεί ζημιά.
- ▶ **Να χρησιμοποιείτε το ηλεκτρικό καλώδιο και το σωλήνα αναρρόφησης επιμελώς.** Διαφορετικά μπορεί να εκθέσετε σε κίνδυνο άλλα πρόσωπα.
- ▶ **Να μην καθαρίζετε τον απορροφητήρα με κατευθείαν υδροβολή.** Η διεύθυνση νερού στο άνω τμήμα του απορροφητήρα αυξάνει τον κίνδυνο ηλεκτροπληξίας.

## Σύμβολα

Τα σύμβολα που ακολουθούν μπορεί να έχουν σημασία για τη χρήση του απορροφητήρα σας. Γι' αυτό σας παρακαλούμε να αποτυπώσετε στη μνήμη σας αυτά τα σύμβολα και τη σημασία τους. Η σωστή ερμηνεία των συμβόλων σας βοηθάει στην καλύτερη και ασφαλέστερη χρήση του απορροφητήρα.

### Σύμβολα και η σημασία τους



**⚠ ΠΡΟΣΟΧΗ** Διαβάστε όλες τις υποδείξεις ασφαλείας και τις οδηγίες. Αμέλειες κατά την τήρηση των υποδείξεων ασφαλείας και των οδηγιών μπορεί να προκαλέσουν ηλεκτροπληξία, πυρκαγιά ή/και σοβαρούς τραυματισμούς.



Απορροφητήρας κατηγορίας σκόνης L κατά IEC/EN 60335-2-69 για την **ξηρή αναρρόφηση** ανθυγιεινών σκονών με τιμή έκθεσης > 1 mg/m<sup>3</sup>



**⚠ ΠΡΟΕΙΔΟΠΟΙΗΣΗ** Ο απορροφητήρας περιέχει ανθυγιεινή σκόνη. Να αναθέτετε τις διαδικασίες εκκένωσης και συντήρησης, συμπεριλαμβανομένης και της απόσυρσης των δοχείων συλλογής σκόνης, μόνο σε ειδικό προσωπικό. Απαιτείται ένας ανάλογος προστατευτικός εξοπλισμός. **Να μην χρησιμοποιήσετε τον απορροφητήρα χωρίς πλήρες σύστημα φίλτρων.** Διαφορετικά διακινδυνεύετε την υγεία σας.

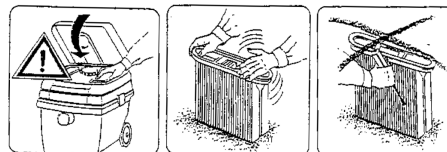

Ανασηκώστε και συγκρατήστε το άνω τμήμα **3** του απορροφητήρα. Πιάστε το πυκνωτό φίλτρο **12** από το περιλαίμιο και αφαιρέστε το τραβώντας το προς τα επάνω.

## Περιγραφή του προϊόντος και της ισχύος του

Παρακαλούμε ανοίξτε τη διπλωμένη σελίδα με την απεικόνιση του απορροφητήρα κι αφήστε την ανοιχτή όσο θα διαβάζετε τις οδηγίες χειρισμού.

## 56 | Ελληνικά

**Χρήση σύμφωνα με τον προορισμό**

Ο απορροφητήρας προορίζεται για την αναρρόφηση και απορρόφηση μη ανθυγιεινών υλικών και άφλεκτων υγρών. Είναι κατάλληλος για τις αυξημένες απαιτήσεις της επαγγελματικής χρήσης π. χ. στη βιοτεχνία, τη βιομηχανία καθώς και στα συνεργεία.

Απορροφητήρες κατηγορίας σκόνης L κατά IEC/EN 60335-2-69 επιτρέπεται να χρησιμοποιηθούν μόνο για την αναρρόφηση και απορρόφηση για ανθυγιεινών σκονών με τιμή έκθεσης > 1 mg/m<sup>3</sup>.

Να χρησιμοποιείτε τον απορροφητήρα μόνο όταν είσαστε σε θέση να αξιολογήσετε σωστά και χωρίς περιορισμούς όλες του τις λειτουργίες ή όταν έχετε λάβει σχετικές οδηγίες.

**Απεικονιζόμενα στοιχεία**

Η απαρίθμηση των απεικονιζόμενων στοιχείων αναφέρεται στην απεικόνιση του απορροφητήρα στη σελίδα γραφικών.

- 1 Συγκρατήρας καλωδίου
- 2 Χειρολαβή
- 3 Άνω τμήμα απορροφητήρα
- 4 Διακόπτης επιλογής τρόπου λειτουργίας
- 5 Πρίζα για ηλεκτρικό εργαλείο
- 6 Σύρτης
- 7 Υποδοχή σωλήνα
- 8 Σωλήνας αναρρόφησης
- 9 Δοχείο
- 10 Ασφάλεια για το επάνω τμήμα του απορροφητήρα
- 11 Σάκος σκόνης
- 12 Πτυχωτό φίλτρο
- 13 Φίλτρο προστασίας κινητήρα
- 14 Αισθητήρες στάθμης πλήρωσης

**Εξαρτήματα που απεικονίζονται ή περιγράφονται δεν περιέχονται στη σπάνταρ συσκευασία. Για τον πλήρη κατάλογο εξαρτημάτων κοιτάτε το πρόγραμμα εξαρτημάτων.**

**Τεχνικά χαρακτηριστικά**

Απορροφητήρας γενικής χρήσης	GAS 25 L SFC	
Αριθμός ευρετηρίου	0 601 979 1..	
Ονομαστική ισχύς	W	1 200
Συχνότητα	Hz	50/60
Χωρητικότητα δοχείου (μικτή)	l	25
Καθαρή χωρητικότητα	l	16
Χωρητικότητα σάκου σκόνης	l	9
μέγ. υποπίεση (στον ανεμιστήρα)	hPa	248
μέγ. παροχή (στον ανεμιστήρα)	m <sup>3</sup> /h	220
Επιφάνεια πτυχωτού φίλτρου	cm <sup>2</sup>	4 300
Βάρος σύμφωνα με EPTA-Procedure 01:2014	kg	11,8
Κατηγορία μόνωσης	⊕/I	
Βαθμός προστασίας	IP 24	

Τα στοιχεία ισχύουν για ονομαστικές τάσεις [U] 230 V. Υπό χαμηλότερες τάσεις και σε εκδόσεις ειδικές για τις διάφορες χώρες τα στοιχεία αυτό μπορεί να διαφέρουν.

**Πληροφορία για το θόρυβο**

Τιμές εκπομπής θορύβου, υπολογισμένες κατά EN 60335-2-69.

Η χαρακτηριστική στάθμη ακουστικής πίεσης του ηλεκτρικού εργαλείου εξακριβώθηκε σύμφωνα με την καμπύλη A και είναι μικρότερη από 70 dB(A). Ανασφάλεια K = 3 dB.

Η στάθμη θορύβου κατά την εργασία μπορεί να ξεπεράσει τα 80 dB(A).

**Φοράτε ωσπίδες!****Δήλωση συμβατότητας **

Δηλώνουμε με αποκλειστική μας ευθύνη, ότι το προϊόν που περιγράφεται στα «Τεχνικά χαρακτηριστικά» αντιστοιχεί σε όλες τις σχετικές διατάξεις των οδηγιών 2011/65/EE, 2014/30/EE, 2006/42/EK συμπεριλαμβανομένων των αλλαγών τους και ταυτίζεται με τα ακόλουθα πρότυπα:

EN 60335-1, EN 60335-2-69, EN 50581

Τεχνικός φάκελος (2006/42/EK) από:  
Robert Bosch Power Tools GmbH, PT/ECS,  
70538 Stuttgart, GERMANY

Henk Becker	Helmut Heinzelmann
Executive Vice President	Head of Product Certification
Engineering	PT/ECS

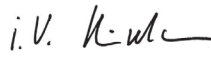
Robert Bosch Power Tools GmbH  
70538 Stuttgart, GERMANY  
Stuttgart, 01.01.2017

**Συναρμολόγηση**

- ▶ **Να βγάτε το φιν από την πρίζα πριν διεξάγετε κάποια εργασία στον ίδιο τον απορροφητήρα.**

**Αντικατάσταση/Τοποθέτηση του σάκου σκόνης (βλέπε εικόνα A)**

- Ανοίξτε τις ασφάλειες **10** και αφαιρέστε το επάνω τμήμα του απορροφητήρα **3**.
- Βγάλτε το γεμάτο σάκο σκόνης **11** από τη φλάντζα σύνδεσης τραβώντας τον προς τα κάτω. Κλείστε το στόμιο του σάκου σκόνης διπλώνοντας το καπάκι. Αφαιρέστε τώρα το κλειστό σάκο σκόνης από τον απορροφητήρα.
- Περάστε το νέο σάκο σκόνης **11** επάνω στη φλάντζα σύνδεσης του απορροφητήρα. Βεβαιωθείτε ότι ο σάκος σκόνης **11** ακουμπάει σε όλο του το μήκος στο εσωτερικό τοίχωμα του δοχείου **9**. Τοποθετήστε το επάνω τμήμα **3** του απορροφητήρα.
- Κλείστε τις ασφάλειες **10**.

Για τη στεγνή αναρρόφηση θα πρέπει να χρησιμοποιείτε το σάκο σκόνης **11**. Όταν χρησιμοποιείτε το σάκο σκόνης **11** το πτυχωτό φίλτρο **12** παραμένει για περισσότερο χρόνο καθαρό, η ισχύς αναρρόφησης διατηρείται επίσης για περισσότερο χρόνο ενώ ταυτόχρονα διευκολύνεται η απόσυρση της σκόνης.



### Συναρμολόγηση του σωλήνα αναρρόφησης (βλέπε εικόνα A)

- Περάστε το σωλήνα αναρρόφησης **8** στην υποδοχή σωλήνα **7** και γυρίστε τον τέρμα με ωρολογιακή φορά μέχρι να ασφαλίσει.
- Συνδέστε μεταξύ τους τους σωλήνες αναρρόφησης.

**Υπόδειξη:** Η Bosch προτείνει τη χρήση σωλήνων στατικής διαρροής με διατομή σωλήνα 19 mm ή 35 mm.

## Λειτουργία

### Εκκίνηση

- ▶ **Να προσέχετε την τάση δικτύου! Η τάση της πηγής ρεύματος πρέπει να ταυτίζεται πλήρως με την τάση που αναφέρεται στην πινακίδα κατασκευαστή του απορροφητήρα. Ηλεκτρικά εργαλεία με τάση λειτουργίας 230 V λειτουργούν επίσης και με τάση 220 V.**

**⚠ ΠΡΟΕΙΔΟΠΟΙΗΣΗ** Θέστε τον απορροφητήρα αμέσως εκτός λειτουργίας και αδειάστε το δοχείο σε περίπτωση που διαρρέυσει νερό ή αφρός απ' αυτό. Διαφορετικά μπορεί να υποστεί ζημιά ο απορροφητήρας.



- ▶ **Παρακαλούμε να ενημερωθείτε σχετικά με τους ισχύοντες κανονισμούς/νόμους της χώρας σας που αναφέρονται στον τρόπο αντιμετώπισης ανθυγιεινών σκονών.**

Ο απορροφητήρας επιτρέπεται να χρησιμοποιηθεί για την αναρρόφηση των εξής υλικών:

- Σκόνες με τιμή ορίου έκθεσης > 1 mg/m<sup>3</sup>

Κατά κανόνα, ο απορροφητήρας δεν επιτρέπεται να χρησιμοποιηθεί σε χώρους εκτεθειμένους σε κίνδυνο έκρηξης.

### Σύμβολα στο διακόπτη επιλογής τρόπου λειτουργίας

on	Θέση σε λειτουργία
off	Θέση εκτός λειτουργίας
	Ηλεκτρομαγνητικός καθαρισμός φίλτρου (SFC)
	Λειτουργία με αυτόματο τηλεχειρισμό

### Θέση σε λειτουργία κι εκτός λειτουργίας

- Για να **θέσετε σε λειτουργία** τον απορροφητήρα, θέστε το διακόπτη επιλογής τρόπου λειτουργίας **4** στο **on**. Θέτετε τον απορροφητήρα εκτός λειτουργίας όταν δεν τον χρησιμοποιείτε. Έτσι εξοικονομείτε ενέργεια.
- Για να **θέσετε εκτός λειτουργίας** τον απορροφητήρα θέστε το διακόπτη επιλογής τρόπου λειτουργίας **4** στο **off**.

### Λειτουργία με αυτόματο τηλεχειρισμό (βλέπε εικόνα B)

Στον απορροφητήρα έχει ενσωματωθεί μια πρίζα **5** με προστατευτική επαφή. Εκεί μπορείτε να συνδέσετε ένα εξωτερικό ηλεκτρικό εργαλείο. Ο απορροφητήρας ενεργοποιείται αυτόματα μόλις τεθεί σε λειτουργία το ηλεκτρικό εργαλείο. Να δίνετε προσοχή στη μέγιστη επιτρεπτή κατανάλωση ενέργειας του συνδεδεμένου ηλεκτρικού εργαλείου.

- Θέστε το διακόπτη επιλογής τρόπου λειτουργίας **4** στο σύμβολο **Λειτουργία με αυτόματο τηλεχειρισμό**.

Για τα ηλεκτρικά εργαλεία προσφέρονται διάφορα συστήματα σωλήνων σαν ειδικά εξαρτήματα.

- Για να **θέσετε σε λειτουργία** τον απορροφητήρα ενεργοποιήστε το ηλεκτρικό εργαλείο που είναι συνδεδεμένο στην πρίζα **5**. Ο απορροφητήρας ξεκινά αυτόματα.
- Απενεργοποιήστε το ηλεκτρικό εργαλείο για να **θέσετε εκτός λειτουργίας** τον απορροφητήρα. Ο απορροφητήρας διακόπτει αυτόματα τη λειτουργία του μετά από 6 δευτερόλεπτα περίπου.

### Ηλεκτρομαγνητικός καθαρισμός φίλτρου (SFC)

Η συσκευή διαθέτει έναν ηλεκτρομαγνητικό καθαρισμό φίλτρου, ο οποίος καθαρίζει το πτυχωτό φίλτρο **12** από την κολλημένη σκόνη.

Ο καθαρισμός φίλτρου πρέπει να ενεργοποιηθεί το αργότερο όταν η αναρροφητική ικανότητα δεν είναι πλέον επαρκής.

- Θέστε το διακόπτη επιλογής τρόπου λειτουργίας **4** στο σύμβολο **Ηλεκτρομαγνητικός καθαρισμός φίλτρου**. Απενεργοποιήστε προηγουμένως τυχόν συνδεδεμένο ηλεκτρικό εργαλείο.

Ο απορροφητήρας δονείται για 10 δευτερόλεπτα περίπου και ακολούθως απενεργοποιείται αυτόματα.

- Περιμένετε λίγο πριν θέσετε τον απορροφητήρα πάλι σε λειτουργία για να μπορέσει η σκόνη να κατακαθίσει στο δοχείο.

Η συχνότητα του καθαρισμού του φίλτρου εξαρτάται από το είδος και την ποσότητα της σκόνης. Η μέγιστη ισχύς αναρρόφησης διατηρείται για περισσότερο χρόνο όταν καθαρίζετε τακτικά το φίλτρο.

### Υγρή αναρρόφηση

- ▶ **Να μην αναρροφάτε με τον απορροφητήρα εύφλεκτα ή εκρηκτικά υλικά, π. χ. βενζίνη, λάδια, οινόπνευμα, ή διαλύτες. Να μην αναρροφάτε καυτές σκόνες ή σκόνες που ήδη καίγονται. Μην χρησιμοποιήσετε τον απορροφητήρα σε χώρους στους οποίους υπάρχει κίνδυνος έκρηξης.** Οι σκόνες, οι αναθυμιάσεις ή τα υγρά μπορεί να αναφλεχθούν και να εκραγούν.

- ▶ **Ο απορροφητήρας δεν επιτρέπεται να χρησιμοποιηθεί σαν αντλία νερού.** Ο απορροφητήρας προορίζεται για την αναρρόφηση μιγμάτων νερού και αέρα.

- ▶ **Να βγάξετε το φιν από την πρίζα πριν διεξάγετε κάποια εργασία στον ίδιο τον απορροφητήρα.**

**Υπόδειξη:** Η διαπερατότητα (κατηγορίας σκόνης L) εκπληρώνει τις αντίστοιχες απαιτήσεις μόνο στην ξηρή αναρρόφηση.

Να αφαιρείτε το σάκο σκόνης **11** και να αδειάζετε το δοχείο **9** πριν την υγρή αναρρόφηση.

- Ο απορροφητήρας διαθέτει αισθητήρες στάθμης πλήρωσης **14**. Ο απορροφητήρας διακόπτει αυτόματα τη λειτουργία του μόλις το δοχείο γεμίσει. Θέστε το διακόπτη επιλογής τρόπου λειτουργίας **4** στο **off**.

- Μόλις τελειώσει η αναρρόφηση αφαιρέστε το πτυχωτό φίλτρο **12** και αφήστε το να στεγνώσει καλά ή αφαιρέστε γι' αυτό το επάνω τμήμα **3** του απορροφητήρα. Έτσι αποφεύγετε το σχηματισμό μούχλας.

## Συντήρηση και Service

### Συντήρηση και καθαρισμός

- ▶ **Να βγάξετε το φινι από την πρίζα πριν διεξάγετε κάποια εργασία στον ίδιο τον απορροφητήρα.**
- ▶ **Να διατηρείτε τον απορροφητήρα και τις σχισμές αερισμού σε καθαρή κατάσταση να μπορείτε για να εργάζεστε καλά και ασφαλώς.**

Μια τυχόν αναγκαία αντικατάσταση του ηλεκτρικού καλωδίου πρέπει να διεξαχθεί από την Bosch ή από ένα εξουσιοδοτημένο κατάστημα Service της Bosch, για να αποφευχθεί έτσι κάθε διακινδύνευση της ασφάλειας.

Τουλάχιστον μια φορά το χρόνο πρέπει να διεξάγεται τεχνικός έλεγχος, π. χ. έλεγχος του φίλτρου για ζημιές και της στεγανότητας του απορροφητήρα καθώς και της λειτουργία της διάταξης ελέγχου σκόνης, από τον κατασκευαστή ή από ένα κατάλληλα καταρτισμένο πρόσωπο.

Να καθαρίζετε ή να στεγανοποιείτε κατάλληλα το περιβλημα και όλα τα μηχανικά εξαρτήματα των απορροφητήρων της κατηγορίας **L** που βρίσκονταν σε ρυπαρό περιβάλλον. Κατά τη διεξαγωγή εργασιών συντήρησης και επισκευής πρέπει να αποσύρονται όλα τα βρώμικα εξαρτήματα που δεν μπορούν να καθαριστούν ικανοποιητικά. Τα εξαρτήματα αυτά πρέπει να αποσύρονται μέσα σε ερμητικά κλεισμένους και στεγανούς σάκους σύμφωνα με τις αντίστοιχες ισχύουσες διατάξεις απόσυρσης τέτοιων απορριμμάτων.

Όταν ο απορροφητήρας συντηρείται από το χρήστη, πρέπει να αποσυρμαρμολογείται, να καθαρίζεται και να συντηρείται, όσο αυτό είναι εφικτό, χωρίς να προκαλείται κίνδυνος για το προσωπικό συντήρησης ή/και για άλλα τυχόν παρευρισκόμενα άτομα. Ο απορροφητήρας θα πρέπει πριν την αποσυρμαρμολόγησή του να καθαρίζεται για να προληφθούν έτσι τυχόν ενδεχόμενοι κίνδυνοι. Ο χώρος στον οποίο αποσυρμαρμολογείται ο απορροφητήρας θα πρέπει να αερίζεται καλά. Κατά τη συντήρηση να φοράτε έναν προσωπικό προστατευτικό εξοπλισμό. Ακολούθως πρέπει να καθαρίζετε την περιοχή που έλαβε χώρα η συντήρηση.

### Αφαίρεση/Αντικατάσταση του πτυχωτού φίλτρου (βλέπε εικόνα C)

- Να αντικαθιστάτε αμέσως τυχόν χαλασμένα πτυχωτά φίλτρα **12**.
- Γυρίστε με ένα νόμισμα, ή κάτι παρόμοιο, το πώμα στο σύρτη **6** κατά το 1/4 μια στροφής όπως δείχνει το βέλος και πατήστε το σύρτη προς τα μέσα.
- Ανασηκώστε και συγκρατήστε το άνω τμήμα **3** του απορροφητήρα. Πιάστε το πτυχωτό φίλτρο **12** από το περιλαίμιο και αφαιρέστε το τραβώντας το προς τα επάνω.
- Καθαρίστε το πτυχωτό φίλτρο **12**.
- Τοποθετήστε το νέο ή, ανάλογα, το καθαρό πτυχωτό φίλτρο **12** και βεβαιωθείτε ότι έχει καθίσει καλά.
- Κατεβάστε πάλι το άνω τμήμα **3** του απορροφητήρα. Ο σύρτης **6** ασφαλίζει πάλι με ελαφρό πάτημα από πάνω.

### Δοχείο

- Να καθαρίζετε κάπου-κάπου το δοχείο **9** με ήπια απορρυπαντικά από το κοινό εμπόριο και ακολούθως να το αφήνετε να στεγνώσει.

### Φίλτρο προστασίας κινητήρα (βλέπε εικόνα C)

- Το φίλτρο προστασίας κινητήρα **13** απαιτεί μόνο ελάχιστη συντήρηση. Να αφαιρείτε κάπου-κάπου το φίλτρο προστασίας κινητήρα και να το ξεπλένετε με καθαρό νερό. Αφήστε το να στεγνώσει πριν το επανατοποθετήσετε.

### Αισθητήρες στάθμης πλήρωσης (βλέπε εικόνα D)

Να καθαρίζετε κάπου-κάπου τους αισθητήρες στάθμης πλήρωσης **14**.

- Ανοίξτε τις ασφάλειες **10** και αφαιρέστε το επάνω τμήμα του απορροφητήρα **3**.
- Να καθαρίζετε τους αισθητήρες στάθμης πλήρωσης **14** με ένα μαλακό πανί.
- Τοποθετήστε πάλι το άνω τμήμα **3** του απορροφητήρα και κλείστε τις ασφάλειες **10**.

### Βλάβες

Όταν η αναρροφητική ικανότητα είναι ανεπαρκής να διεξάγετε τον παρακάτω έλεγχο:

- Είναι τοποθετημένο καλά το άνω τμήμα **3** του απορροφητήρα;
- Μήπως είναι βουλωμένο το σύστημα σωλήνων;
- Είναι οι σωλήνες αναρρόφησης συνδεδεμένοι μεταξύ τους γερά;
- Μήπως είναι γεμάτο το δοχείο **9**;
- Μήπως είναι γεμάτος ο σάκος σκόνης **11**;
- Μήπως έχει κολλήσει πολλή σκόνη το πτυχωτό φίλτρο **12**;

Το τακτικό άδειασμα εξασφαλίζει την άριστη αναρροφητική ικανότητα.

Να προσκομίσετε τον απορροφητήρα στο Service σε περίπτωση που μετά το άδειασμα δεν επιτυγχάνεται η αναρροφητική ικανότητα.

### Service και παροχή συμβουλών χρήσης

Όταν ζητάτε διασαφητικές πληροφορίες καθώς και όταν παραγγέλνετε ανταλλακτικά πρέπει να αναφέρετε οπωσδήποτε το 10ψήφιο αριθμό ευρετηρίου που αναγράφεται στην πινακίδα κατασκευαστή.

Το Service απαντά στις ερωτήσεις σας σχετικά με την επισκευή και τη συντήρηση του προϊόντος σας καθώς για τα κατάλληλα ανταλλακτικά:

#### www.bosch-pt.com

Η ομάδα παροχής συμβουλών της Bosch απαντά ευχαρίστως στις ερωτήσεις σας σχετικά με τα προϊόντα μας και τα ανταλλακτικά τους.

#### Ελλάδα

Robert Bosch A.E.  
Ερχειάς 37  
19400 Κορωπί – Αθήνα  
Tel.: 210 5701270  
Fax: 210 5701283  
www.bosch.com  
www.bosch-pt.gr

ABZ Service A.E.  
Tel.: 210 5701380  
Fax: 210 5701607

### Απόσυρση

Ο απορροφητήρας, τα εξαρτήματα και οι συσκευασίες πρέπει να ανακυκλώνονται με τρόπο φιλικό προς το περιβάλλον. Μην ρίξετε τον απορροφητήρα στα απορρίμματα του σπιτιού σας!

#### Μόνο για χώρες της ΕΕ:



Σύμφωνα με την Κοινοτική Οδηγία 2012/19/ΕΕ σχετικά με τις παλαιές ηλεκτρικές και ηλεκτρονικές συσκευές και τη μεταφορά της οδηγίας αυτής σε εθνικό δίκαιο δεν είναι πλέον υποχρεωτικό τα άχρηστα ηλεκτρικά εργαλεία να συλλέγονται ξεχωριστά για να ανακυκλωθούν με τρόπο φιλικό προς το περιβάλλον.

Τηρούμε το δικαίωμα αλλαγών.

## Türkçe

### Güvenlik Talimatı



**Bütün uyarıları ve talimat hükümlerini okuyun.** Açıklanan uyarılara ve talimat hükümlerine uyulmadığı takdirde elektrik çarpmalarına, yangınlara ve/veya ağır yaralanmalara neden olunabilir.

Bu talimatı iyi saklayın.

► **Bu elektrikli süpürge çocukların ve fiziksel, duyuşsal veya zihinsel yetenekleri sınırlı veya yeterli deneyim ve bilgisi olmayan kişilerin kullanması için tasarlanmamıştır.** Aksi takdirde hatalı kullanım ve yaralanma tehlikesi vardır.

► **Çocuklara göz kulak olun.** Bu yolla çocukların elektrikli süpürge ile oynamasını önlersiniz..

► **Kayın ve meşe tozu, taş tozu veya asbest emdirmeyin.** Bu maddeler kanserojen kabul edilmektedir.

**UYARI** Elektrik süpürgesini sadece emilecek ve güvenli biçimde giderilecek maddelerle kullanıma ilişkin yeterli bilgi edindikten sonra kullanın. Aletin dikkatli ve bilinçli kullanımı hatalı işlevi ve yaralanma tehlikesini azaltır.

**UYARI** Bu elektrik süpürgesi kuru maddelerin ve uygun önlemler alınması halinde sıvıların emdirilmesine uygundur. Sıvıların elektrik süpürgesi içine sızması elektrik çarpma tehlikesini artırır.

► **Bu elektrik süpürgesi ile örneğin benzin, yağ, alkol, çözücü madde gibi yanıcı veya patlayıcı sıvıları emdirmeyin.** Kızgın veya yanan tozları emdirmeyin. Elektrik süpürgesini patlama tehlikesi olan yerlerde çalıştırma-

mayın. Tozlar, buharlar veya sıvılar tutuşabilir veya patlayabilir.

**UYARI** Prizi sadece kullanım kılavuzunda belirtilen amaçlarla kullanın.

**UYARI** Köpük veya su çıkınca elektrik süpürgesini hemen kapatın ve kabı boşaltın. Aksi takdirde elektrik süpürgesi hasar görebilir.

**DIKKAT** Bu elektrik süpürgesi sadece iç mekânlarda kullanılabilir ve saklanabilir. Elektrik süpürgesinin üst kısmına yağmur suyunun veya nemin sızması elektrik çarpma tehlikesini artırır.

**DIKKAT** Sıvılara ait doluluk seviyesi sensörlerini düzenli aralıklarla temizleyin ve hasar görüp görmediklerini kontrol edin. Aksi takdirde güvenli işlem sağlanamaz.

► Elektrik süpürgesi nemli ortamlarda çalıştırılmak zorundaysa, hatalı akım koruma şalteri kullanın. Hatalı akım koruma şalterinin kullanımı elektrik çarpma tehlikesini azaltır.

► Elektrik süpürgesini usulüne uygun olarak topraklanmış bir akım şebekesine bağlayın. Priz ve uzatma kablosu işlevsel bir koruyucu iletkene sahip olmalıdır.

► Her kullanımdan önce elektrik süpürgesini, kabloyu ve fişi kontrol edin. Hasar tespit ederseniz elektrik süpürgesini kullanmayın. Elektrik süpürgesini kendiniz açmayın ve sadece orijinal yedek parça kullanma koşulu ile kalifiye uzman personele onartın. Hasarlı elektrik süpürgesi, kablo ve fiş elektrik çarpma tehlikesini artırır.

► Kablonun üzerinden araç geçirmeyin veya kabloyu ezmeyin. Fişi prizden çekmek için veya elektrik süpürgesini hareket ettirmek için kablodan çekmeyin. Hasarlı kablolar elektrik çarpma tehlikesini artırır.

► Elektrik süpürgesinde bakım ve temizlik işleri yapmaya başlamadan, alette ayarlama işlemleri yapmaya başlamadan, aksesuar değiştirmeden veya aleti kullanım dışına almadan önce fişi prizden çekin. Bu önlem elektrik süpürgesinin yanlışlıkla çalışmasını önler.

► Çalıştığınız yerin iyi havalandırılmasını sağlayın.

► Elektrik süpürgesini sadece uzman personele ve orijinal yedek parça kullanma koşulu ile onartın. Bu yolla elektrik süpürgesinin güvenliğini sağlamış olursunuz.

**UYARI** Elektrik süpürgesi sağlığa zararlı tozlar içerir. Toz toplama haznesinin tasfiyesi dahil boşaltma ve bakım işlemlerini sadece uzmanlara yaptırın. Bu işler için koruyucu bir donanım gereklidir. Elektrik süpürgesini eksiksiz filtre sistemi olmadan çalıştırmayın. Aksi takdirde sağlığınızı tehlikeye atarsınız.

► Elektrik süpürgesini çalıştırmadan önce emme hortumunun kusursuz durumda olup olmadığını kontrol edin. Bu kontrol işlemini yaparken, tozun dışarı çıkmaması için emme hortumunu elektrik süpürgesinde takılı bırakın. Aksi takdirde dışarı çıkan tozu soluyabilirsiniz.

► Elektrik süpürgesinin üzerine oturmeyin. Elektrik süpürgesine hasar verebilirsiniz.

## 60 | Türkçe

- **Şebeke bağlantı kablosunu ve emme hortumunu dikkatli kullanın.** Aksi takdirde başkalarını tehlikeye atabilirsiniz.
- **Elektrik süpürgesinin üzerine doğrudan su huzmesi püskürterek temizleme yapmayın.** Suyun elektrik süpürgesinin üst bölümüne sızması elektrik çarpması tehlikesini artırır.

## Semboller

Aşağıdaki semboller elektrik süpürgeyi kullanmanızda önemli olabilir. Lütfen sembolleri ve anlamlarını zihninize iyiye yerleştirin. Sembolleri doğru yorumlamanız elektrik süpürgesini daha iyi ve daha güvenli kullanmanıza yardımcı olur.

## Semboller ve anlamları



**⚠ DİKKAT** Bütün uyarıları ve talimat hükümlerini okuyun.

Açıklanan uyarılara ve talimat hükümlerine uyulmadığı takdirde elektrik çarpmalarına, yangınlara ve/veya ağır yaralanmalara neden olunabilir.



IEC/EN 60335-2-69 uyarınca L toz sınıfı elektrik süpürgesi **kuru emme** şu patlama sınır değerli sağlığa zararlı tozlar için:  $> 1 \text{ mg/m}^3$

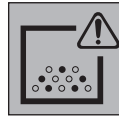

**⚠ UYARI** Elektrik süpürgesi sağlığa zararlı tozlar içerir. Toz toplama haznesinin tasfiyesi dahil boşaltma ve bakım işlemlerini sadece uzmanlara yaptırın. Bu işler için koruyucu bir donanım gereklidir. Elektrik süpürgesini eksiksiz filtre sistemi olmadan çalıştırmayın. Aksi takdirde sağlığınızı tehlikeye atarsınız.

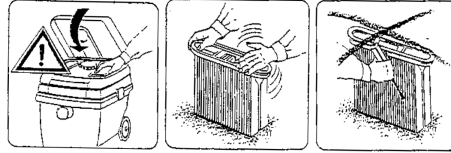

Elektrik süpürgesinin üst bölümünü **3** açın ve sıkıca tutun. Katlanır filtreyi **12** destek yerlerinden tutun ve yukarı doğru çekerek çıkarın.

## Ürün ve işlev tanımı

Lütfen elektrik süpürgesinin şeklinin bulunduğu kapak sayfasını açın ve bu kullanım kılavuzunu okuduğunuz sürece açık tutun.

## Usulüne uygun kullanım

Bu elektrik süpürgesi; sağlığa zararlı olmayan maddelerin ve yanıcı olmayan sıvıların emilmesi için tasarlanmıştır. Bu elektrik süpürgesi zor koşullardaki profesyonel kullanıma uygundur, örneğin sanatkar atölyelerinde, sanayide ve atölyelerde. IEC/EN 60335-2-69 uyarınca L toz sınıfına giren elektrik süpürgeleri sadece patlama sınır değeri  $> 1 \text{ mg/m}^3$  olan sağlığa zararlı tozların emdirilmesinde kullanılabilir. Elektrik süpürgesini ancak bütün fonksiyonları kusursuz durumda iken ve ilgili talimatı aldıktan sonra kullanın.

## Şekli gösterilen elemanlar

Şekli gösterilen elemanların numaraları grafik sayfasındaki elektrik süpürgesi şeklinin bulunduğu numaralarla aynıdır.

- 1 Kablo mesnedi
- 2 Taşıma tutamağı
- 3 Elektrik süpürgesi üst parçası
- 4 İşletim türü seçme şalteri
- 5 Elektrikli el aleti için priz
- 6 Kilit
- 7 Hortum kovani
- 8 Emme hortumu
- 9 Kap
- 10 Elektrik süpürgesi üst parçası kapağı
- 11 Toz torbası
- 12 Katlanır filtre
- 13 Motor koruma filtresi
- 14 Doluluk seviyesi sensörleri

Şekli gösterilen veya tanımlanan aksesuar standart teslimat kapsamında değildir. Aksesuarın tümünü aksesuar programımızda bulabilirsiniz.

## Teknik veriler

Çok amaçlı elektrik süpürgesi	GAS 25 L SFC	
Ürün kodu	0 601 979 1..	
Giriş gücü	W	1 200
Frekans	Hz	50/60
Kap hacmi (Brüt)	l	25
Net hacim	l	16
Toz torbası hacmi	l	9
Maks. alçak basınç (Türbin)	hPa	248
Maks. akış miktarı (Türbin)	m <sup>3</sup> /h	220
Katlanır filtre yüzeyi	cm <sup>2</sup>	4300
Ağırlığı EPTA-Procedure 01:2014'e göre	kg	11,8
Koruma sınıfı	Ⓢ/I	
Koruma türü	IP 24	
Veriler [U] 230 V'luk anma gerilimleri için geçerlidir. Daha düşük gerilimlerde ve ülkelere özgü tiplerde bu veriler değişebilir.		

## Gürültü emisyonu hakkında bilgi

Gürültü emisyon değerleri EN 60335-2-69 uyarınca belirlenmektedir.

Aletin A olarak değerlendirilen ses basıncı seviyesi tipik olarak 70 dB(A)'dan düşüktür. Tolerans K = 3 dB. Çalışma sırasında gürültü seviyesi 80 dB(A)'yı aşabilir. **Koruyucu kulaklık kullanın!**

## Uygunluk beyanı

Tek sorumlu olarak "Teknik veriler" bölümünde tanımlanan ürünün, değişiklikleri de dahil olmak üzere 2011/65/EU, 2014/30/EU, 2006/42/EC yönergelerinin geçerli bütün hükümlerini karşıladığını ve aşağıdaki standartlarla uyumlu olduğunu beyan ederiz: EN 60335-1, EN 60335-2-69, EN 50581.

Teknik belgelerin bulunduğu merkez (2006/42/EC):  
Robert Bosch Power Tools GmbH, PT/ECS,  
70538 Stuttgart, GERMANY

Henk Becker Helmut Heinzelmann  
Executive Vice President Head of Product Certification  
Engineering PT/ECS

*Henk Becker* i.V. *Helmut Heinzelmann*

Robert Bosch Power Tools GmbH  
70538 Stuttgart, GERMANY  
Stuttgart, 01.01.2017

## Montaj

► **Elektrik süpürGESİNDE bir işlem yapmadan önce her defasında fişi prizden çekin.**

### Toz torbasının değiştirilmesi/takılması (Bakınız: Şekil A)

- Kapağı **10** açın ve elektrik süpürGESİNİN üst parçasını **3** alın.
- Dolu toz torbasını **11** bağlantı flanşından aşağı doğru çekerek çıkarın. Kapağı çevirerek toz torbasının deliğini kapatın. Kapalı toz torbasını elektrik süpürGESİNDE alın.
- Yeni toz torbasını **11** elektrik süpürGESİNİN bağlantı flanşına üzerine yatırın. Toz torbasının **11** bütün uzunluğunun kabin **9** iç çeperine oturduğundan emin olun. Elektrik süpürGESİNİN üst parçasını **3** yerine yerleştirin.
- Kapakları **10** kapatın.

Kuru emme için toz torbası **11** kullanmanız gerekir. Toz torbası **11** kullanılırken katlanır filtre **12** uzun süre serbest kalır, emme performansı daha uzun süre muhafaza edilir ve tozun tasfiyesi kolaylaşır.

### Emme hortumunun takılması (Bakınız: Şekil A)

- Emme hortumunu **8** hortum kovanına **7** yerleştirin ve saat hareket yönünde sonuna kadar çevirin.
- Emme borularını birbirine takın.

**Not:** Bosch 19 mm veya 35 mm çaplı statik ayırıcı emme hortumlarının kullanılmasını tavsiye eder.

## İşletim

### Çalıştırma

► **Şebeke gerilimine dikkat edin! Akım kaynağının gerilimi elektrik süpürGESİNİN tip etiketinde belirtilen verilerle uyumludur. 230 V ile işaretlenmiş elektrikli el aletleri 220 V ile de çalıştırılabilir.**

**UYARI** Köpük veya su çıkınça elektrik süpürGESİNİN hemen kapatın ve kabı boşaltın. Aksi takdirde elektrik süpürGESİNİN hasar görebilir.

► **Lütfen ülkenizdeki sağlığa zararlı tozlarla çalışmaya ilişkin yönetmelik ve yasalar hakkında bilgi alın.**

Bu elektrik süpürGESİNİN sadece aşağıda belirtilen malzemenin emilmesi için kullanılabilir:

- Şu patlama sınır değerli tozlar: > 1 mg/m<sup>3</sup>

Bu elektrik süpürGESİNİN prensip olarak patlama tehlikesi bulunan mekanlarda kullanılamaz.

### İşletim türü seçme şalterindeki semboller

on	Açma
off	Kapama

 Elektro manyetik filtre temizleme (SFC)

 Uzaktan kumandalı işletim



### Açma/kapama

- Elektrik süpürGESİNİNİ **açmak** için işletim türü seçme şalterini **4 on** konumuna getirin. Enerjiden tasarruf etmek için elektrik süpürGESİNİNİ sadece kullanacağınız zamanlar açın.
- Elektrik süpürGESİNİNİ **kapatmak** için işletim türü seçme şalterini **4 off** konumuna getirin.

### Uzaktan kumandalı işletim (Bakınız: Şekil B)

Elektrik süpürGESİNİNİ koruyucu kontaklı bir priz **5** entegre edilmiştir. Bu prize dışarıdan bir elektrikli el aleti bağlayabilirsiniz. Elektrik süpürGESİNİNİ bağlanan elektrikli el aletini üzerinden otomatik olarak işleme alınır. Bağlanan elektrikli el aletinin müsaade edilen maksimum bağlantı gücüne dikkat edin.

- İşletim türü seçme şalterini **4 uzaktan kumanda ile işletim** sembolü üzerine getirin.

Elektrikli el aletleri için aksesuar olarak çeşitli bağlantı hortum sistemleri mevcuttur.

- Elektrik süpürGESİNİNİ **çalıştırmak** için prize **5** takılı elektrikli el aletini çalıştırın. Elektrik süpürGESİNİNİ otomatik olarak çalışır.
- Elektrik süpürGESİNİNİ **kapatmak** için elektrikli el aletini kapatın. Elektrik süpürGESİNİNİ yaklaşık 6 saniye gecikme ile otomatik olarak kapanır.

## 62 | Türkçe

**Elektro manyetik filtre temizleme (SFC)**

Bu alet bir elektro manyetik filtre temizleme sistemi ile donatılmış olup, bu sistem katlanır filtreyi **12** yapışan tozdan temizler.

Emme performansı yetersiz hale gelince filtre temizleme işlemi başlatılmalıdır.

- İşletim türü seçme şalterini **4 elektro manyetik filtre temizleme** sembolü üzerine getirin. Eğer bir elektrikli el aleti bağlı ise bu aleti kapatın.  
Elektrik süpürgesi yaklaşık 10 saniye silkeleme yapar ve otomatik olarak kapanır.
- Tekrar emme yaptırmadan önce tozun kap içine çökmesi için kısa bir süre bekleyin.

Filtre temizleme işleminin sıklığı tozun türüne ve miktarına bağlıdır. Düzenli aralıklarla temizleme yapıldığı takdirde maksimum sevke miktarı muhafaza edilir.

**Islak emme**

- ▶ **Bu elektrik süpürgesi ile örneğin benzin, yağ, alkol, çözücü madde gibi yanıcı veya patlayıcı sıvıları emdirmeyin. Kızgın veya yanan tozları emdirmeyin. Elektrik süpürgesini patlama tehlikesi olan yerlerde çalıştırmayın.** Tozlar, buharlar veya sıvılar tutuşabilir veya patlayabilir.

- ▶ **Bu elektrik süpürgesi su pompası olarak kullanılamaz.** Bu elektrik süpürgesi hava-su karışımının emilmesi için tasarlanmıştır.

- ▶ **Elektrik süpürgesinde bir işlem yapmadan önce her defasında fişi prizden çekin.**

**Not:** Geçiş derecesi gerekleri (toz sınıfı L) sadece kuru emdirmeye için karşılanmıştır.

Islak emme yapmadan önce toz torbasını **11** çıkarın ve kabı **9** boşaltın.

- Bu elektrik süpürgesi doluluk seviyesi sensörleriyle **14** donatılmıştır. Maksimum doluluk seviyesine ulaşıldığında elektrik süpürgesi kapanır. İşletim türü seçme şalterini **4 off** konumuna getirin.
- Küf oluşmasını önlemek için katlanır filtreyi **12** çıkarın ve iyi kurutun veya elektrik süpürgesi üst parçasını **3** çıkararak kurutun.

**Bakım ve servis****Bakım ve temizlik**

- ▶ **Elektrik süpürgesinde bir işlem yapmadan önce her defasında fişi prizden çekin.**
- ▶ **İyi ve güvenli çalışabilmek için elektrik süpürgesini ve havalandırma aralıklarını temiz tutun.**

Yedek bağlantı kablosu gerekli ise, güvenliğin tehlikeye düşmemesi için Bosch'tan veya yetkili bir servisten temin edilmelidir.

Yılda en az bir kere üretici veya yetkili bir kişi tarafından toz tekniği kontrolü yapılmalıdır, örneğin filtre hasarı, elektrik süpürgesinin sızdırmazlığı ve kontrol donanımının fonksiyonu açısından.

Kirli ortamlarda bulunmuş olan L sınıfı elektrik süpürgelerinde dış parçalar ve makine parçaları temizlenmeli veya koruyucu maddeler ile işlem görmelidir. Periyodik bakım ve onarım işlemleri esnasında yeterli ölçüde temizlenme olanağı bulunmayan kirli parçalar tasfiye edilmelidir. Bu gibi parçalar sızdırmaz torbalar içinde, yönetmelik hükümlerine uygun olarak ilgili atık merkezlerine yollanmalıdır.

Bakımı kullanıcı yapacaksa, elektrik süpürgesinin, kullanıcının ve diğer kişilerin tehlikeye girmeyecek biçimde sökülmesi, temizlenmesi ve bakımının yapılması gerekir. Olası tehlikelerin önüne geçilebilmesi için sökme işleminden önce elektrik süpürgesi temizlenmelidir. Elektrik süpürgesinin söküleceği mekanın havalandırması iyi olmalıdır. Bakım işlemleri esnasında kişisel koruyucu donanım kullanılmalıdır. Bakım işleminden sonra bakım yapılan yerin temizlenmesi gerekir.

**Katlanır filtrenin çıkarılması/değiştirilmesi (Bakınız: Şekil C)**

Hasar gören katlanır filtreyi **12** hemen değiştirin.

- Bir madeni para ile kilitteki **6** kapağı 1/4 oranında ok yönüne çevirin ve kilide bastırın.
- Elektrik süpürgesinin üst bölümünü **3** açın ve sıkıca tutun. Katlanır filtreyi **12** destek yerlerinden tutun ve yukarı doğru çekerek çıkarın.
- Katlanır filtreyi **12** temizleyin.
- Yeni veya temizlenmiş katlanır filtreyi **12** yerine yerleştirin ve yerine tam olarak oturmasına dikkat edin.
- Elektrik süpürgesi üst parçasını **3** tekrar aşağı indirin. Yukarıdan hafifçe bastırınca kilit **6** tekrar kavrama yapar.

**Kap**

- Kabı **9** zaman zaman piyasada bulunan, aşındırıcı olmayan temizlik maddesi ile yıkayın ve kurumaya bırakın.

**Motor koruma filtresi (Bakınız: Şekil C)**

- Motor koruma filtresi **13** büyük ölçüde bakım gerektirmez. Zaman zaman motor koruma filtresini çıkarın ve temiz su ile yıkayın. Motor koruma filtresini yerine takmadan önce iyice kurummasını bekleyin.

**Doluluk seviyesi sensörleri (Bakınız: Şekil D)**

Zaman zaman doluluk seviye sensörlerini **14** temizleyin.

- Kapağı **10** açın ve elektrik süpürgesi üst parçasını **3** alın.
- Doluluk seviyesi sensörlerini **14** yumuşak bir bezle temizleyin.
- Elektrik süpürgesi üst parçasını **3** tekrar yerine yerleştirin ve kapakları **10** kapatın.

**Arızalar**

Yetersiz emme performansında şunları kontrol edin:

- Elektrik süpürgesi üst parçası **3** yerine doğru olarak yerleştirilmiş mi?
- Hortum sistemi tıkalı mı?
- Emme boruları birbirine sıkı sıkıya takılı mı?
- Kap **9** dolu mu?
- Toz torbası **11** dolu mu?
- Katlanır filtre **12** tozla tıkalı mı?

Düzenli boşaltma optimum emme performansını güvenceye alır.

Buna rağmen emme performansı yetersiz olursa müşteri servisine başvurun.

**Müşteri hizmeti ve uygulama danışmanlığı**

Bütün başvuru ve yedek parça siparişlerinizde mutlaka aletinizin tip etiketindeki 10 haneli ürün kodunu belirtiniz.

**Sadece Türkiye için geçerlidir:** Bosch genel olarak yedek parçaları 10 yıl hazır tutar.

Müşteri hizmeti ürününüzün onarım, bakım ve yedek parçalarına ilişkin sorularınızı yanıtlandırır. Demonte görüşler ve yedek parçalara ilişkin ayrıntılı bilgiyi aşağıdaki Web sayfasında bulabilirsiniz:

**www.bosch-pt.com**

Bosch uygulama danışmanlığı ekibi ürünlerimize ve ilgili aksesuara ilişkin sorularınızda size memnuniyetle yardımcı olur.

**Türkçe**

Bosch San. ve Tic. A.Ş.

Ahi Evran Cad. No:1 Kat:22

Polaris Plaza

80670 Maslak/Istanbul

Bosch Uzman Ekibi +90 (0212) 367 18 88

Işıklar LTD.ŞTİ.

Kızılay Cad. No: 16/C Seyhan

Adana

Tel.: 0322 3599710

Tel.: 0322 3591379

İdeal Elektronik Bobinaj

Yeni San. Sit. Cami arkası No: 67

Aksaray

Tel.: 0382 2151939

Tel.: 0382 2151246

Bulsan Elektrik

İstanbul Cad. Devrez Sok. İstanbul Çarşısı

No: 48/29 İskitler

Ankara

Tel.: 0312 3415142

Tel.: 0312 3410203

Faz Makine Bobinaj

Sanayi Sit. 663 Sok. No: 18

Antalya

Tel.: 0242 3465876

Tel.: 0242 3462885

Örsel Bobinaj

1. San. Sit. 161. Sok. No: 21

Denizli

Tel.: 0258 2620666

Bulut Elektrik

İstasyon Cad. No: 52/B Devlet Tiyatrosu Karşısı

Elazığ

Tel.: 0424 2183559

Körfez Elektrik

Sanayi Çarşısı 770 Sok. No: 71

Erzincan

Tel.: 0446 2230959

Ege Elektrik

İnönü Bulvarı No: 135 Muğla Makasarası Fethiye

Fethiye

Tel.: 0252 6145701

Değer İş Bobinaj

İsmetpaşa Mah. İlk Belediye Başkan Cad. 5/C Şahinbey

Gaziantep

Tel.: 0342 2316432

Çözüm Bobinaj

İsmetpaşa Mah. Eski Şahinbey Belediyesi altı Cad. No: 3/C

Gaziantep

Tel.: 0342 2319500

Onarım Bobinaj

Raifpaşa Cad. No: 67 İskenderun

Hatay

Tel.: 0326 6137546

Günşah Otomotiv

Beylikdüzü Sanayi Sit. No: 210 Beylikdüzü

İstanbul

Tel.: 0212 8720066

Aygem

10021 Sok. No: 11 AOSB Çiğli

İzmir

Tel.: 0232 3768074

Sezmen Bobinaj

Ege İş Merkezi 1201/4 Sok. No: 4/B Yenışehir

İzmir

Tel.: 0232 4571465

Ankaralı Elektrik

Eski Sanayi Bölgesi 3. Cad. No: 43

Kayseri

Tel.: 0352 3364216

Asal Bobinaj

Eski Sanayi Sitesi Barbaros Cad. No: 24

Samsun

Tel.: 0362 2289090

Üstündağ Elektrikli Aletler

Nusretiye Mah. Boyacılar Aralığı No: 9

Tekirdağ

Tel.: 0282 6512884

**Tasfiye**

Elektrik süpürgesi, aksesuar ve ambalaj malzemesi geri dönüşüm merkezine gönderilmelidir.

Elektrik süpürgesini evsel çöplerin içine atmayın!

**Sadece AB üyesi ülkeler için:**

Elektrikli el aletleri ve eski elektronik aletlere ilişkin 2012/19/EU sayılı Avrupa Birliği yönetmeliği ve bunların tek tek ülkelerin hükümlerine uyarlanması uyarınca, kullanım ömrünü tamamlamış elektrikli el aletleri ayrı ayrı toplanmak ve çevre dostu bir yöntemle tasfiye edilmek üzere yeniden kazanım merkezlerine gönderilmek zorundadır.

**Değişiklik haklarımız saklıdır.**

## Polski

### Wskazówki bezpieczeństwa



Należy przeczytać wszystkie wskazówki i przepisy. Błędy w przestrzeganiu poniższych wskazówek mogą spowodować porażenie prądem, pożar i/lub ciężkie obrażenia ciała.

Należy starannie przechowywać niniejszą instrukcję.

► **Niniejszy odkurzacz nie może być obsługiwany przez dzieci lub osoby ograniczone fizycznie, emocjonalnie, lub psychicznie, a także przez osoby z niewystarczającym doświadczeniem i/lub niedostateczną wiedzą.** W przeciwnym wypadku istnieje niebezpieczeństwo niewłaściwego zastosowania, a także możliwość doznania urazów.

► **Dzieci powinny znajdować się pod nadzorem.** Tylko w ten sposób można zagwarantować, że dzieci nie będą się bawiły odkurzaczem.

► **Nie wolno odsysać pyłów buczyny lub drewna dębu, pyłu kamiennego czy azbestu.** Materiały te uznawane są za rakotwórcze.

**OSTRZEŻENIE** Odkurzacz wolno stosować tylko jeżeli posiada się wystarczające informacje dotyczące używania odkurzacza, własności odsysanych materiałów i sposobu ich utylizacji. Właściwe przeszkolenie zmniejsza ryzyko niewłaściwego zastosowania urządzenia lub doznania obrażeń.

**OSTRZEŻENIE** Odkurzacz dostosowany jest do odsysania suchych elementów, a po podjęciu stosownych kroków także do odsysania cieczy. Przedostanie się wody do urządzenia zwiększa ryzyko porażenia prądem elektrycznym.

► **Nie wolno odsysać za pomocą odkurzacza cieczy łatwopalnych lub wybuchowych, takich jak na przykład benzyna, olej, alkohol, rozpuszczalnik.** Nie wolno odsysać gorących lub tłących się pyłów. Nie wolno używać odkurzacza w pomieszczeniach zagrożonych wybuchem. Pyły, gazy lub ciecze mogą się zapalić lub wybuchnąć.

**OSTRZEŻENIE** Gniazdo wtykowe należy stosować wyłącznie do celów określonych w instrukcji użytkownika.

**OSTRZEŻENIE** Po zauważeniu wycieku wody lub piany, odkurzacz należy natych-

miast wyłączyć, albo opróżnić pojemnik. W przeciwnym wypadku może dojść do uszkodzeń odkurzacza.

**UWAGA** Odkurzacz wolno stosować i przechowywać wyłącznie w pomieszczeniach zamkniętych. Przedostanie się wody deszczowej do górnej części odkurzacza lub jej zawilgocenie zwiększa ryzyko porażenia prądem elektrycznym.

**UWAGA** Należy regularnie czyścić filtry czujniki poziomu płynów i kontrolować ich stan techniczny. W przeciwnym wypadku może dojść do zakłóceń w ich funkcjonowaniu.

► **Jeżeli nie da się uniknąć zastosowania odkurzacza w wilgotnym otoczeniu, należy użyć wyłącznika ochronnego różnicowoprądowego.** Zastosowanie wyłącznika ochronnego różnicowoprądowego zmniejsza ryzyko porażenia prądem.

► **Odkurzacz należy podłączyć do prawidłowo uziemionego źródła prądu.** Gniazdko sieciowe i przewód przedłużający muszą posiadać właściwie funkcjonujący przewód uziemiający.

► **Przed każdym zastosowaniem urządzenia należy skontrolować odkurzacz, jego przewód i wtyczkę. W razie stwierdzenia uszkodzeń nie wolno użytkować odkurzacza. Nie należy otwierać własnoręcznie odkurzacza, a jego naprawę należy zlecać jedynie wykwalifikowanym fachowcom, z zastosowaniem oryginalnych części zamiennych.** Uszkodzone odkurzacze, przewody i wtyki zwiększają ryzyko porażenia prądem elektrycznym.

► **Nie wolno najeżdżać na przewód, zginać go lub zgniatać. Nie wolno ciągnąć za przewód, aby wyjąć wtyczkę z gniazda lub przesunąć odkurzacz z miejsca na miejsce.** Uszkodzone przewody zwiększają ryzyko porażenia prądem elektrycznym.

► **Przed przystąpieniem do konserwacji lub czyszczenia odkurzacza, do zmiany jego nastaw, przed wymianą osprzętu, a także przed pozostawieniem odkurzacza bez nadzoru, należy wyjąć wtyk z gniazda sieciowego.** Ten środek ostrożności zapobiega niezamierzonemu włączeniu się odkurzacza.

► **Należy zawsze dbać o dobrą wentylację stanowiska pracy.**

► **Naprawę odkurzacza należy zlecać jedynie wykwalifikowanemu fachowcowi i przy użyciu oryginalnych części zamiennych.** Tylko w ten sposób można zagwarantować zachowanie bezpieczeństwa urządzenia.

**OSTRZEŻENIE** W odkurzacz znajduje się pył stanowiący zagrożenie dla zdrowia. Opróżnianie i konserwację urządzenia, włącznie z likwidacją pojemnika na pył należy zlecać odpowiednio wykwalifikowanemu personelowi fachowemu. Konieczne jest odpowiednie wyposażenie ochronne. Nie wolno używać odkurzacza bez kompletnego systemu filtracyjnego. Użycie takie jest zagrożeniem dla zdrowia.

► **Przed rozpoczęciem pracy z urządzeniem należy skontrolować stan techniczny węża odsysającego. Wąż odsysający musi być przy tym przymocowany do odkurzacza, aby nie nastąpiło niezamierzone wyrzucenie pyłu**



**na zewnątrz.** Może wówczas dojść do przedostania się pyłu do dróg oddechowych.

- ▶ **Nie wolno siadać na odkurzaczu.** Może to spowodować uszkodzenie odkurzacza.
- ▶ **Należy ostrożnie obchodzić się z przewodem sieciowym i węzłem odsysającym.** Mogą one stanowić zagrożenie dla innych osób.
- ▶ **Odkurzacza nie wolno czyścić strumieniem wody skierowanym bezpośrednio na niego.** Przedostanie się wody do górnej części odkurzacza zwiększa ryzyko porażenia prądem elektrycznym.

## Symbole

Następujące symbole mogą mieć znaczenie podczas pracy z odkurzaczem. Proszę zapamiętać te symbole i ich znaczenia. Właściwa interpretacja symboli sprzyja lepszemu i bezpieczniejszemu użytkowaniu odkurzacza.

### Symbole i ich znaczenia



**UWAGA** Należy przeczytać wszystkie wskazówki i przepisy. Błędy w przestrzeganiu poniższych wskazówek mogą spowodować porażenie prądem, pożar i/lub ciężkie obrażenia ciała.



Odkurzacze klasy ochrony przeciwpyłowej L wg normy IEC/EN 60335-2-69 do **odsysania na sucho** niebezpiecznych dla zdrowia pyłów o wartości granicznej ekspozycji wynoszącej  $> 1 \text{ mg/m}^3$



**OSTRZEŻENIE** W odkurzaczu znajduje się pył stanowiący zagrożenie dla zdrowia. Opróżnianie i konserwację urządzenia, włącznie z likwidacją pojemnika na pył należy zlecać odpowiednio wykwalifikowanemu personelowi fachowemu. Konieczne jest odpowiednie wyposażenie ochronne. Nie wolno używać odkurzacza bez kompletnego systemu filtracyjnego. Użycie takie jest zagrożeniem dla zdrowia.

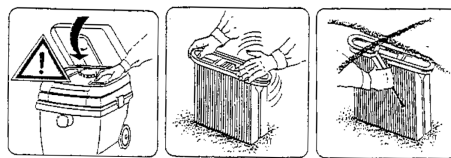

### Symbole i ich znaczenia

Odchylić górną część odkurzacza **3** i przytrzymać ją w tej pozycji. Ująć filtr fałdowany **12** za mostki i wyjąć go, pociągając do góry.

## Opis urządzenia i jego zastosowania

Proszę rozłożyć stronę przedstawiającą rysunki odkurzacza i pozostawić ją rozłożoną podczas czytania instrukcji obsługi.

### Użycie zgodne z przeznaczeniem

Odkurzacze przeznaczone są do zasysania i pochłaniania substancji niezagrożających zdrowiu i niepalnych cieczy. Jest dostosowany do podwyższonych obciążeń w zastosowaniach przemysłowych, np. w rzemieśle, przemyśle i w warsztatach naprawczych.

Odkurzacze klasy ochrony przeciwpyłowej L mogą, zgodnie z wymaganiami normy IEC/EN 60335-2-69, być stosowane do zasysania i odsysania niebezpiecznych dla zdrowia pyłów o wartości granicznej ekspozycji wynoszącej  $> 1 \text{ mg/m}^3$ .

Odkurzacze wolno używać tylko wtedy, gdy się jest w stanie w pełni ocenić jego wszystkie funkcje, wykonać wszystkie działania bez ograniczeń lub po uzyskaniu odpowiednich instrukcji.

### Przedstawione graficznie komponenty

Numeracja przedstawionych graficznie komponentów odnosi się do rysunku odkurzacza na stronie graficznej.

- 1 Uchwyt na przewód sieciowy
- 2 Uchwyt transportowy
- 3 Górna część odkurzacza
- 4 Przełącznik trybów pracy
- 5 Gniazdo dla elektronarzędzia
- 6 Zasułka
- 7 Uchwyt węża
- 8 Wąż odsysania
- 9 Pojemnik
- 10 Zamknięcia górnej części odkurzacza
- 11 Worek na pył
- 12 Filtr fałdowany
- 13 Filtr zabezpieczający silnik
- 14 Czujniki stanu napełnienia

Osprzęt ukazany na rysunkach lub opisany w instrukcji użytkownika nie wchodzi w standardowy zakres dostawy. Kompletny asortyment osprzętu można znaleźć w naszym katalogu osprzętu.

### Dane techniczne

Odkurzacze uniwersalne	GAS 25 L SFC	
Numer katalogowy	0 601 979 1..	
Moc znamionowa	W	1 200
Częstotliwość	Hz	50/60
Pojemność zbiornika (brutto)	l	25
Pojemność netto	l	16

Dane aktualne są dla napięcia znamionowego [U] 230 V. W przypadku niższych napięć, a także modeli specyficznych dla danego kraju, dane te mogą się różnić.

66 | Polski

Odkurzacz uniwersalny	GAS 25 L SFC	
Pojemność worka na pył	l	9
maks. podciśnienie (turbina)	hPa	248
maks. natężenie przepływu (turbina)	m <sup>3</sup> /h	220
Powierzchnia filtra fałdowanego	cm <sup>2</sup>	4300
Ciężar odpowiednio do EPTA-Procedure 01:2014	kg	11,8
Klasa ochrony		Ⓜ/I
Stopień ochrony		IP 24

Dane aktualne są dla napięcia znamionowego [U] 230 V. W przypadku niższych napięć, a także modeli specyficznych dla danego kraju, dane te mogą się różnić.

### Deklaracja zgodności

Oświadczamy z pełną odpowiedzialnością, że produkt przedstawiony w rozdziale »Dane techniczne« odpowiada wymaganiom następujących dyrektyw: 2011/65/UE, 2014/30/UE, 2006/42/WE wraz ze zmianami oraz następujących norm: EN 60335-1, EN 60335-2-69, EN 50581.

Dokumentacja techniczna (2006/42/WE):  
Robert Bosch Power Tools GmbH, PT/ECS,  
70538 Stuttgart, GERMANY

Henk Becker                      Helmut Heinzelmann  
Executive Vice President      Head of Product Certification  
Engineering                      PT/ECS

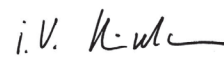
 i.v. 

Robert Bosch Power Tools GmbH  
70538 Stuttgart, GERMANY  
Stuttgart, 01.01.2017

### Informacja o poziomie hałasu

Emisja hałasu została określona zgodnie z EN 60335-2-69.

Typowe dla tego urządzenia wartości poziomu ciśnienia akustycznego skorygowanego charakterystyką częstotliwościową A są mniejsze niż 70 dB(A). Niepewność pomiaru K = 3 dB.

Poziom mocy akustycznej może podczas pracy przekroczyć 80 dB(A).

**Należy stosować środki ochrony słuchu!**

### Montaż

► **Przed przystąpieniem do jakichkolwiek czynności obsługowych przy odkurzaczu, należy wyjąć wtyczkę sieciową z gniazda.**

### Wkładanie/wymiana worka na pył (zob. rys. A)

- Otworzyć zatrzaski **10** i zdjąć górną część odkurzacza **3**.
- Wyjąć worek na pył **11** z kołnierza, pociągając go do tyłu. Zamknąć otwór worka poprzez przełożenie pokrywki. Wyjąć zamknięty worek na pył z odkurzacza.
- Nałożyć nowy pojemnik na pył **11** na kołnierz przyłączeniowy odkurzacza. Upewnić się, że worek na pył **11** przyle-

ga w całej długości do wewnętrznej ścianki pojemnika **9**. Nałożyć wierzchnią część odkurzacza **3**.

- Zamknąć zatrzaski **10**.

Do odsysania na sucho należy koniecznie użyć worka na pył **11**. Zastosowanie worka na pył **11** spowoduje, iż filtr fałdowany **12** pozostanie dłużej czysty, dłużej utrzyma się wydajność odsysania, a także ułatwiona będzie likwidacja pyłu i kurzu.

### Montaż węża odsysającego (zob. rys. A)

- Wąż ssący **8** nałożyć na uchwyt **7** i przekręcić go w kierunku zgodnym z ruchem wskazówek zegara aż do oporu.
- Połączyć ze sobą rury ssące, mocno wtykając jedną w drugą.

**Wskazówka:** Firma Bosch poleca zastosowanie antystatycznych węży ssących o średnicy 19 mm lub 35 mm.

### Praca

#### Uruchamianie

► **Należy zwrócić uwagę na napięcie sieciowe! Napięcie źródła prądu musi zgadzać się z danymi na tabliczce znamionowej odkurzacza. Urządzenia przeznaczone do pracy pod napięciem 230 V można przyłączać również do sieci 220 V.**

**⚠ OSTRZEŻENIE** Po zauważeniu wycieku wody lub piany, odkurzacz należy natychmiast wyłączyć, albo opróżnić pojemnik. W przeciwnym wypadku może dojść do uszkodzeń odkurzacza.

► **Użytkownik powinien zasięgnąć informacji na temat aktualnie obowiązujących w danym kraju ustaleń/przepisów regulujących zasady obchodzenia się z pyłami niebezpiecznymi dla zdrowia.**

Odkurzacz nadaje się do zasysania i oczyszczania następujących materiałów:

- Pyły o granicznej wartości ekspozycji, wynoszącej > 1 mg/m<sup>3</sup>

Z zasady nie wolno używać odkurzacza w pomieszczeniach zagrożonych wybuchem.

#### Symbole na przełączniku trybów pracy

on                      Uruchomienie

off                      Wyłączenie

                      Elektromagnetyczne czyszczenie filtra (SFC)

                      Praca z zastosowaniem zdalnego sterowania



#### Włączanie/wyłączenie

- Aby **włączyć** odkurzacz, przełącznik trybów pracy odkurzacza **4** należy ustawić w pozycji **on**. Odkurzacz należy włączać tylko wtedy, gdy jest on używany, co pozwoli zaoszczędzić energię elektryczną.

- Aby **wyłączyć** odkurzacz, przełącznik trybów pracy odkurzacza **4** należy ustawić w pozycji **off**.

#### Praca z zastosowaniem zdalnego sterowania (zob. rys. B)

Odkurzacz posiada wmontowane gniazdo wtyczkowe ze stykiem ochronnym **5**. Można do niego podłączyć elektronarzędzie z zewnątrz. Odkurzacz uruchomi się automatycznie poprzez elektronarzędzie, podłączone do gniazda. Należy przy tym wziąć pod uwagę maksymalnie dopuszczalną moc przyłączoną podłączonego elektronarzędzia.

- Przełącznik trybów pracy **4** ustawić na symbolu **Praca z zastosowaniem zdalnego sterowania**.

W ofercie wyposażenia dodatkowego znajduje się szereg różnych systemów węży, służących do podłączenia odkurzacza do różnego rodzaju elektronarzędzi.

- Aby **uruchomić** odkurzacz, należy włączyć podłączone do gniazda **5** elektronarzędzie. Odkurzacz uruchamia się automatycznie.
- Aby **wyłączyć** odkurzacz, należy wyłączyć elektronarzędzie. Odkurzacz wyłącza się automatycznie ok. 6 sekund później.

#### Elektromagnetyczne czyszczenie filtra (SFC)

Urządzenie zostało wyposażone w system elektromagnetycznego oczyszczania filtrów, służący do czyszczenia filtra fałdowanego **12** z zalegających warstw kurzu.

Najpóźniej po zauważeniu spadku wydajności odsysania, należy uruchomić elektromagnetyczne czyszczenie filtra.

- Przełącznik trybów pracy **4** ustawić na symbolu **Elektromagnetyczne oczyszczanie filtra**. Ewentualnie podłączone elektronarzędzie musi być wyłączone. Odkurzacz otrząsa filtr ok. 10 sekund, a następnie wyłącza się automatycznie.
- Przed ponownym rozpoczęciem użytkowania odkurzacza, należy odczekać, aby pył osadził się w zbiorniku.

Częstotliwość czyszczenia filtra zależy od rodzaju i ilości zasysanego pyłu. Dzięki regularnemu czyszczeniu filtra przedłużona zostanie maksymalna wydajność pracy.

#### Odsysanie na mokro

- ▶ **Nie wolno odsysać za pomocą odkurzacza cieczy łatwopalnych lub wybuchowych, takich jak na przykład benzyna, olej, alkohol, rozpuszczalnik. Nie wolno odsysać gorących lub tłących się pyłów. Nie wolno używać odkurzacza w pomieszczeniach zagrożonych wybuchem.** Pyły, gazy lub ciecze mogą się zapalić lub wybuchnąć.

- ▶ **Nie wolno stosować odkurzacza jako pompy wodnej.** Odkurzacz przeznaczony jest do odsysania mieszanki wodno-powietrznej.

- ▶ **Przed przystąpieniem do jakichkolwiek czynności obsługowych przy odkurzaczu, należy wyjąć wtyczkę sieciową z gniazda.**

**Wskazówka:** Wymagania dotyczące stopnia przepuszczalności (klasa ochrony przeciwpyłowej L) udokumentowane zostały tylko w przypadku odsysania na sucho.

Przed rozpoczęciem odsysania na mokro, należy wyjąć worek na pył **11** i opróżnić pojemnik **9**.

- Odkurzacz wyposażony jest w czujniki stanu napełnienia **14**. Po osiągnięciu maksymalnego napełnienia odkurzacz wyłącza się. Przełącznik trybów pracy **4** ustawić w pozycji **off**.
- Aby uniknąć zagrożenia grzybami pleśniowymi, należy po zakończeniu pracy, wyjąć filtr fałdowany **12** i dokładnie go wysuszyć lub zdjąć górną pokrywę odkurzacza **3** i pozostawić odkurzacz otwarty, aż do wysuszenia jego wnętrza.

## Konserwacja i serwis

### Konserwacja i czyszczenie

- ▶ **Przed przystąpieniem do jakichkolwiek czynności obsługowych przy odkurzaczu, należy wyjąć wtyczkę sieciową z gniazda.**
- ▶ **Aby móc efektywnie i bezpiecznie pracować, należy zawsze utrzymywać odkurzacz i jego otwory wentylacyjne w czystości.**

Jeżeli konieczna okaże się wymiana przewodu przyłączeniowego, należy zlecić ją firmie Bosch lub w autoryzowanym przez firmę Bosch punkcie naprawy elektronarzędzi, co pozwoli uniknąć ryzyka zagrożenia bezpieczeństwa.

Co najmniej raz do roku producent lub odpowiednio przeszkolona osoba powinna dokonać certyfikacji urządzenia, kontrolując np. uszkodzenia filtra, szczelność odkurzacza i sprawność funkcjonowania urządzeń nadzorujących.

W przypadku odkurzaczy klasy **L**, które znajdowały się w zabrudzonym otoczeniu należy oczyścić obudowę oraz wszystkie elementy maszyny lub zastosować odpowiednie środki uszczelniające. Podczas przeprowadzania prac konserwacyjnych i naprawczych należy poddać likwidacji wszystkie zanieczyszczone części, które nie dają się w zadawalający sposób oczyścić. Elementy te należy zapakować w nieprzepuszczalne worki i zlikwidować zgodnie z obowiązującymi przepisami dotyczącymi likwidacji tego typu odpadów.

Przed przystąpieniem do konserwacji przez użytkownika należy zdemontować odkurzacz, oczyścić i konserwować w taki sposób, by nie spowodować zagrożenia dla personelu konserwującego i osób postronnych. Przed rozpoczęciem demontażu należy oczyścić odkurzacz, aby zapobiec ewentualnym zagrożeniom. Pomieszczenie, w którym odkurzacz jest demontowany, musi być zaopatrzone w dobrze funkcjonującą wentylację. Podczas konserwacji należy nosić osobiste wyposażenie ochronne. Po zakończeniu konserwacji należy dokładnie oczyścić pomieszczenie, w którym dokonywano konserwacji.

### Wymowienie/wymiana filtra fałdowanego (zob. rys. C)

Uszkodzone filtry fałdowane należy natychmiast wymieniać **12**.

- Za pomocą monety lub podobnego przedmiotu, obrócić zamknięcie przy zasuwie **6** o 1/4 obrotu w kierunku wskazanym strzałką i wcisnąć zasuwę.
- Odchylić górną część odkurzacza **3** i przytrzymać ją w tej pozycji. Ująć filtr fałdowany **12** za mostki i wyjąć go, pociągając do góry.
- Oczyścić filtr fałdowany **12**.

**68 | Český**

- Wstawić nowy lub oczyszczony filtr fałdowany **12**, zwracając przy tym uwagę na jego prawidłowe osadzenie.
- Ponownie opuścić wierzchnią część odkurzacza **3**. Lekki nacisk z góry spowoduje ponowne zaskoczenie zasuwki **6**.

**Pojemnik**

- Pojemnik **9** należy od czasu do czasu czyścić, używając do tego celu dostępne w handlu (nie szorujące) środki czyszczące, a następnie pozostawić do osuszenia.

**Filtr zabezpieczający silnik (zob. rys. C)**

- Filtr zabezpieczający silnik **13** w zasadzie nie wymaga konserwacji. Od czasu do czasu należy go wyjąć z odkurzacza i wypłukać w czystej wodzie (bez dodatków). Przed ponownym umieszczeniem filtra w odkurzaczu należy go dobrze osuszyć.

**Czujniki stanu napełnienia (zob. rys. D)**

Od czasu do czasu należy czyścić czujniki stanu napełnienia **14**.

- Otworzyć zatrzaski **10** i zdjąć górną część odkurzacza **3**.
- Czujniki stanu napełnienia **14** należy czyścić za pomocą miękkiej szmatki.
- Ponownie nałożyć górną część odkurzacza **3** i zamknąć zatrzaski **10**.

**Usterki**

W przypadku znacznego spadku wydajności odsysania należy skontrolować:

- Czy wierzchnia część odkurzacza **3** została prawidłowo nałożona?
- Czy system węży jest drożny?
- Czy rury są właściwie połączone?
- Czy pojemnik **9** nie jest pełny?
- Czy worek na pył **11** nie jest pełny?
- Czy filtr fałdowany **12** nie jest zatkany?

Regularne opróżnianie gwarantuje optymalną wydajność odsysania.

Jeżeli po przeprowadzeniu tych czynności, nie zwiększy się wydajność odsysania, odkurzacze należy oddać do specjalistycznego punktu serwisowego.

**Obsługa klienta oraz doradztwo dotyczące użytkowania**

Przy wszystkich zgłoszeniach oraz zamówieniach części zamiennych konieczne jest podanie 10-cyfrowego numeru katalogowego elektronarzędzia zgodnie z danymi na tabliczce znamionowej.

W punkcie obsługi klienta można uzyskać odpowiedzi na pytania dotyczące napraw i konserwacji nabytego produktu, a także dotyczące części zamiennych. Rysunki rozłożeniowe oraz informacje dotyczące części zamiennych można znaleźć również pod adresem:

**www.bosch-pt.com**

Nasz zespół doradztwa dotyczącego użytkowania odpowie na wszystkie pytania związane z produktami firmy Bosch oraz ich osprzętem.

**Polska**

Robert Bosch Sp. z o.o.

Serwis Elektronarzędzi

Ul. Szyszkowa 35/37

02-285 Warszawa

Na [www.bosch-pt.pl](http://www.bosch-pt.pl) znajdują Państwo wszystkie szczegóły dotyczące usług serwisowych online.

Tel.: 22 7154460

Faks: 22 7154441

E-Mail: [bsc@pl.bosch.com](mailto:bsc@pl.bosch.com)

Infolinia Działu Elektronarzędzi: 801 100900

(w cenie połączenia lokalnego)

E-Mail: [elektronarzedzia.info@pl.bosch.com](mailto:elektronarzedzia.info@pl.bosch.com)

[www.bosch.pl](http://www.bosch.pl)

**Usuwanie odpadów**

Odkurzacze, osprzęt i opakowanie należy oddać do powtórnego przetworzenia zgodnego z obowiązującymi przepisami w zakresie ochrony środowiska.

Nie wolno wyrzucać odkurzacza do odpadów z gospodarstwa domowego!

**Tylko dla państw należących do UE:**

Zgodnie z europejską wytyczną 2012/19/UE o starych, zużytych narzędziach elektrycznych i elektronicznych i jej stosowania w prawie krajowym, wyeliminowane, niezdadne do użycia elektronarzędzia należy zbierać osobno i doprowadzić do ponownego użytkowania zgodnego z zasadami ochrony środowiska.

Zastrzega się prawo dokonywania zmian.

**Český****Bezpečnostní upozornění**

**Čtěte všechna varovná upozornění a pokyny.** Zanedbání při dodržování varovných upozornění a pokynů mohou mít za následek úraz elektrickým proudem, požár a/nebo těžká poranění.

**Tyto pokyny dobře uschovejte.**

**► Tento vysavač není určený k tomu, aby ho používaly děti a osoby s omezenými fyzickými, smyslovými nebo duševními schopnostmi nebo nedostatečnými zkušenostmi a vědomostmi. V opačném případě hrozí nebezpečí nesprávného zacházení a poranění.**

► **Děti musí být pod dozorem.** Tak bude zajištěno, že si děti nebudou s vysavačem hrát.

► **Nevysávejte prach bukového nebo dubového dřeva, kamenný prach či azbest.** Tyto látky jsou pokládány za karcinogenní.

**VAROVÁNÍ** Používejte vysavač pouze pokud jste obdrželi dostatečné informace pro používání vysavače, pro nasávané látky a jejich bezpečné odstranění. Pečlivá instrukce zmenšuje chybnou obsluhu a poranění.

**VAROVÁNÍ** Vysavač je vhodný pro nasávání suchých látek a pomocí vhodných opatření i k nasávání kapalin. Vniknutí kapalin zvyšuje riziko zásahu elektrickým proudem.

► **Nenasávejte vysavačem žádné hořlavé nebo výbušné kapaliny, např. benzín, olej, alkohol, rozpouštědla. Nenasávejte žádný horký nebo žhnoucí prach. Vysavač neprovozujte v prostorech s nebezpečím výbuchu.** Takový prach, páry či kapaliny se mohou vznítit nebo vybuchnout.

**VAROVÁNÍ** Zásuvku používejte pouze pro účely pevně stanovené v návodu k provozu.

**VAROVÁNÍ** Jakmile vytéká pěna nebo voda, ihned vysavač vypněte a vyprázdníte nádobu. Jinak se může vysavač poškodit.

**POZOR** Vysavač se smí používat a uschovávat pouze ve vnitřních prostorech. Vniknutí deště nebo vlhkosti do horního dílu vysavače zvyšuje riziko zásahu elektrickým proudem.

**POZOR** Pravidelně čistěte senzory naplnění kapalinou a kontrolujte, zda nejsou poškozené. Jinak může být negativně ovlivněna funkce.

► **Pokud se nelze vyhnout provozu vysavače ve vlhkém prostředí, použijte proudový chránič.** Nasazení proudového chrániče snižuje riziko úderu elektrickým proudem.

► **Vysavač připojte na řádně uzemněnou elektrickou síť.** Zásuvka a prodlužovací kabel musejí mít funkční ochranný vodič.

► **Před každým použitím zkontrolujte vysavač, kabel a zástrčku.** Vysavač nepoužívejte, jestliže zjistíte poškození. Vysavač sami neotvírejte a nechte jej opravit pouze kvalifikovaným odborným personálem a pouze originálními náhradními díly. Poškozený vysavač, kabel a zástrčka zvyšují riziko zásahu elektrickým proudem.

► **Kabel nepřejíždějte ani nepřimáčknete. Netahejte za kabel, abyste vytáhli zástrčku ze zásuvky nebo abyste vysavačem pohnuli.** Poškozené kabely zvyšují riziko úderu elektrickým proudem.

► **Vytáhněte zástrčku ze zásuvky dříve, než přikročíte k údržbě nebo čištění vysavače, k nastavování zařízení, výměně dílů příslušenství nebo než vysavač odložíte.** Toto preventivní opatření zabrání neúmyslnému startu vysavače.

► **Postarejte se o dobré větrání na pracovišti.**

► **Nechte vysavač opravit pouze kvalifikovaným odborným personálem a pouze s originálními náhradními díly.** Tím bude zaručeno, že bezpečnost vysavače zůstane zachována.

**VAROVÁNÍ** Vysavač zadržuje zdraví ohrožující prach. Procesy vyprazdňování a údržby, včetně odstranění sběrné nádoby na prach, nechte provádět pouze od odborníků. Je potřeba příslušné ochranné vybavení. Vysavač neprovozujte bez kompletního filtračního systému. Jinak ohrožujete své zdraví.

► **Před uvedením do provozu zkontrolujte bezvadný stav sací hadice. Nechte při tom sací hadici namontovanou na vysavači, aby prach nechtěně neunikal.** Jinak můžete prach vdechnout.

► **Nepoužívejte vysavač jako místo k sezení.** Můžete vysavač poškodit.

► **Pozorně používejte síťový kabel a sací hadici.** Můžete tím ohrožovat jiné osoby.

► **Vysavač nečistěte přímo nasměrovaným vodním pryskem.** Vniknutí vody do horního dílu vysavače zvyšuje riziko zásahu elektrickým proudem.

## Symbole

Následující symboly mohou být významné pro používání Vašeho vysavače. Zapamatujte si prosím symboly a jejich význam. Správná interpretace symbolů Vám pomůže vysavač lépe a bezpečněji používat.

### Symbole a jejich význam



**POZOR** Čtěte všechna varovná upozornění a pokyny. Zanedbání při dodržování varovných upozornění a pokynů mohou mít za následek úraz elektrickým proudem, požár a/nebo těžká poranění.



Vysavač třídy prachu L podle IEC/EN 60335-2-69 pro **vysávání za sucha** zdraví ohrožujícího prachu s hraniční hodnotou expozice > 1 mg/m<sup>3</sup>

70 | Česky

## Symboly a jejich význam



**VAROVÁNÍ** Vysavač zadržuje zdraví ohrožující prach. Procesy vyprazdňování a údržby, včetně odstranění sběrné nádoby na prach, nechte provádět pouze od odborníků. Je potřeba příslušné ochranné vybavení. Vysavač neprovozujte bez kompletního filtračního systému. Jinak ohrožujete své zdraví.

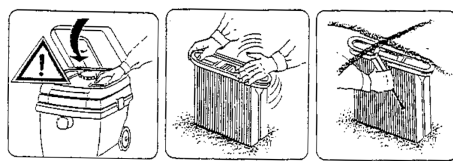

Odklopte horní díl vysavače **3** a pevně jej přidržte. Uchopte skládaný filtr **12** na trýmelech a vyndejte jej nahoru.

## Popis výrobku a specifikací

Vyklopte prosím odklápěcí stranu se zobrazením vysavače a nechte tuto stranu během čtení návodu k obsluze vyklopenou.

## Určené použití

Vysavač je určen k nasávání a odsávání zdravotně nezávadných látek a nehořlavých kapalin. Je vhodný pro zvýšené nároky při průmyslovém používání, např. v řemesle, průmyslu a dílnách. Vysavače třídy prachu L podle IEC/EN 60335-2-69 se smějí nasadit pouze pro nasávání a odsávání zdraví ohrožujícího prachu s hraniční hodnotou expozice  $> 1 \text{ mg/m}^3$ .

Vysavač použijte jen tehdy, když můžete všechny funkce plně odhadnout a bez omezení provést nebo jste obdrželi příslušné pokyny.

## Zobrazené komponenty

Číslování zobrazených komponent se vztahuje na zobrazení vysavače na grafické straně.

- 1 Uchycení kabelu
- 2 Nosné držadlo
- 3 Horní díl vysavače
- 4 Přepínač volby druhu provozu
- 5 Zásuvka pro elektronářadí
- 6 Zámek
- 7 Otvor pro hadici
- 8 Sací hadice
- 9 Nádoba
- 10 Uzávěr pro horní díl vysavače
- 11 Prachový sáček
- 12 Skládaný filtr
- 13 Filtr ochrany motoru
- 14 Senzory naplnění

Zobrazené nebo popsané příslušenství nepatří k standardnímu obsahu dodávky. Kompletní příslušenství naleznete v našem programu příslušenství.

1 609 92A 2N2 | (12.12.16)

## Technická data

Víceúčelový vysavač	GAS 25 L SFC	
Objednací číslo		0 601 979 1..
Jmenovitý příkon	W	1 200
Frekvence	Hz	50/60
Objem nádoby (brutto)	l	25
Čistý objem	l	16
Objem prachového sáčku	l	9
Max. podtlak (turbína)	hPa	248
Max. průtokové množství (turbína)	m <sup>3</sup> /h	220
Plocha skládaného filtru	cm <sup>2</sup>	4 300
Hmotnost podle EPTA-Procedure 01:2014	kg	11,8
Třída ochrany		Ⓢ/I
Stupeň krytí		IP 24

Údaje platí pro jmenovité napětí [U] 230 V. Při nižších napětích a provedení specifických pro jednotlivé země se tyto údaje mohou lišit.

## Informace o hluku

Hodnoty hlučnosti zjištěny podle EN 60335-2-69.

Vážená hodnota hladiny akustického tlaku stroje A je typicky menší než 70 dB(A). Nepřesnost K = 3 dB.

Hladina hluku může při práci překročit 80 dB(A).

## Noste chrániče sluchu!

Prohlášení o shodě **CE**

Prohlašujeme na výhradní zodpovědnost, že výrobek popsaný v části „Technická data“ splňuje všechna příslušná ustanovení směrnic 2011/65/EU, 2014/30/EU, 2006/42/ES včetně jejich změn a je v souladu s následujícími normami: EN 60335-1, EN 60335-2-69, EN 50581.

Technická dokumentace (2006/42/ES) u:  
Robert Bosch Power Tools GmbH, PT/ECS,  
70538 Stuttgart, GERMANY

Henk Becker                      Helmut Heinzelmann  
Executive Vice President      Head of Product Certification  
Engineering                      PT/ECS

Robert Bosch Power Tools GmbH  
70538 Stuttgart, GERMANY  
Stuttgart, 01.01.2017

## Montáž

► Před všemi pracemi na vysavači vytáhněte síťovou zástrčku ze zásuvky.

## Výměna/nasazení prachového sáčku (viz obr. A)

- Otevřete uzávěry **10** a sejměte horní díl vysavače **3**.
- Stáhněte plný prachový sáček **11** dozadu z přípojovací příruby. Otvor prachového sáčku uzavřete překlopením víčka. Uzavřený prachový sáček vyjměte z vysavače.

Bosch Power Tools

- Nový prachový sáček **11** nahrňte na přípojovací přírubu vysavače. Zajistěte, aby prachový sáček **11** po celé své délce doléhal na vnitřní stěnu nádoby **9**. Nasad'te horní díl vysavače **3**.
- Uzavřete uzávěry **10**.

Pro suché vysávání byste měli vložit prachový sáček **11**. Při používání prachového sáčku **11** zůstává skládaný filtr **12** déle prázdný, sací výkon zůstává déle zachován a ulehčí se likvidace prachu.

#### Montáž sací hadice (viz obr. A)

- Nasad'te sací hadici **8** na otvor pro hadici **7** a otočte ji až na doraz ve směru hodinových ručiček.
- Nastrčte pevně do sebe sací trubky.

**Upozornění:** Firma Bosch doporučuje nasadit antistatické sací hadice s průměrem 19 mm nebo 35 mm.

### Provoz

#### Uvedení do provozu

- ▶ **Dbejte síťového napětí! Napětí zdroje proudu musí souhlasit s údaji na typovém štítku vysavače. Elektronářadí označené 230 V lze provozovat i na 220 V.**

**VAROVÁNÍ** Jakmile vytéká pěna nebo voda, ihned vysavač vypněte a vyprázdněte nádobu. Jinak se může vysavač poškodit.



- ▶ **Prosím informujte se o ve Vaší zemi platných nařízeních/zákonech týkajících se zacházení s prachem ohrožujícím zdraví.**

Vysavač se smí nasadit pro nasávání a odsávání následujících materiálů:

- Prach s hraniční hodnotou expozice > 1 mg/m<sup>3</sup>

Vysavač zásadně nesmí být nasazen v prostředích s nebezpečím výbuchu.

#### Symbole na přepínači volby druhu provozu

on	Zapnutí
off	Vypnutí
	Elektromagnetické čištění filtru (SFC)
	Provoz s automatikou sepnutí na dálku

#### Zapnutí – vypnutí

- Pro **zapnutí** vysavače dejte přepínač volby druhu provozu **4** na **on**. Pokud vysavač nepoužíváte, vypněte jej, aby se šetřila energie.
- Pro **vypnutí** vysavače dejte přepínač volby druhu provozu **4** na **off**.

#### Provoz s automatikou sepnutí na dálku (viz obr. B)

Ve vysavači je zintegrována zásuvka s ochranným vodičem **5**. Tam můžete připojit externí elektronářadí. Vysavač se au-

tomatically uvede do provozu přes připojené elektronářadí. Respektujte maximální dovolený instalovaný příkon připojeného elektronářadí.

- Přepínač volby druhu provozu **4** dejte na symbol **Provoz s automatikou sepnutí na dálku**.

Pro elektronářadí jsou k dispozici jako příslušenství k připojení různé systémy hadic.

- Pro **uvedení** vysavače **do provozu** zapněte elektronářadí připojené do zásuvky **5**. Vysavač se automaticky nastartuje.
- Pro **vypnutí** vysavače elektronářadí vypněte. Vysavač se automaticky vypne po uplynutí ca. 6 sekund.

#### Elektromagnetické čištění filtru (SFC)

Stroj je vybaven elektromagnetickým čištěním filtru, které zbaví skládaný filtr **12** ulpělého prachu.

Nejpozději v okamžiku, kdy už nestačí sací výkon, musí se uvést do činnosti čištění filtru.

- Přepínač volby druhu provozu **4** dejte na symbol **elektromagnetické čištění filtru**. Případně připojené elektronářadí musí být vypnuté. Vysavač se na ca. 10 sekund zatřepe a automaticky se vypne.
- Před obnovením provozu vysavače krátce vyčkejte, aby se mohl prach v nádobě usadit.

Četnost čištění filtru je závislá na druhu prachu a jeho množství. Při pravidelném používání zůstává dopravní výkon déle zachován.

#### Mokrý vysávání

- ▶ **Nenasávejte vysavačem žádné hořlavé nebo výbušné kapaliny, např. benzín, olej, alkohol, rozpouštědla. Nenasávejte žádný horký nebo žhnoucí prach. Vysavač neprovozujte v prostorech s nebezpečím výbuchu.** Takový prach, páry či kapaliny se mohou vznítit nebo vybuchnout.

- ▶ **Vysavač se nesmí používat jako vodní čerpadlo.** Vysavač je určen k nasávání směsí vzduchu a vody.

- ▶ **Před všemi pracemi na vysavači vytáhněte síťovou zástrčku ze zásuvky.**

**Upozornění:** Požadavky na stupeň propustnosti (třídy prachu L) byly prokázány pouze pro suché vysávání.

Před mokrým vysáváním odstraňte prachový sáček **11** a vyprázdněte nádobu **9**.

- Vysavač je vybaven senzory naplnění **14**. Je-li dosažena maximální výška naplnění, vysavač se vypne. Přepínač volby druhu provozu **4** dejte na **off**.
- Kvůli zamezení tvorby plísni vyjměte po vysávání skládaný filtr **12** ven a nechte jej dobře vyschnout nebo sejměte horní díl vysavače **3** a nechte jej vyschnout.

### Údržba a servis

#### Údržba a čištění

- ▶ **Před všemi pracemi na vysavači vytáhněte síťovou zástrčku ze zásuvky.**

## 72 | Slovensky

**► Udržujte vysavač a větrací otvory čisté, abyste pracovali dobře a bezpečně.**

Je-li nutné nahrazení přívodního kabelu, pak to nechte kvůli zamezení ohrožení bezpečnosti provést firmou Bosch nebo autorizovaným servisem pro elektronářadí Bosch.

Minimálně jednou ročně proveďte prachově technickou kontrolu u výrobce nebo poučené osoby, např. na poškození filtru, těsnost vysavače a funkci kontrolního vybavení.

U vysavačů třídy **L**, jež se nalézaly ve znečištěném prostředí, by se měl vnějšek a též všechny díly stroje vyčistit nebo ošetřit těsnicím prostředkem. Při provedení prací údržby a opravy musejí být všechny znečištěné díly, jež nelze uspokojivě vyčistit, zlikvidovány. Takové díly musejí být zlikvidovány v nepropustných sáčcích v souladu s platnými ustanoveními pro odstraňování takového odpadu.

Kvůli údržbě uživatelem se musí vysavač tak dalece demontovat, vyčistit a ošetřit, jak je to proveditelné, bez toho, aby se tím vyvolalo nebezpečí pro personál údržby a další osoby. Aby se předešlo případným rizikům, měl by se vysavač před demontáží vyčistit. Místnost, kde se bude vysavač demontovat, by měla být dobře větraná. Během údržby noste osobní ochranné vybavení. Po údržbě by mělo následovat vyčištění oblastí údržby.

**Výměna/vyjmutí skládaného filtru (viz obr. C)**

Poškozený skládaný filtr **12** ihned vyměňte.

- Pomocí mince apod. otočte uzávěr na zámku **6** o 1/4 otáčky ve směru šipky a zámek zatlačte.
- Odklopte horní díl vysavače **3** a pevně jej přidržte. Uchopte skládaný filtr **12** na třmenech a vyndejte jej nahoru.
- Skládaný filtr **12** vyčistěte.
- Vložte nový popř. vyčištěný skládaný filtr **12** a dbejte přitom na spolehlivé usazení.
- Horní díl vysavače **3** opět sklopte. Lehkým tlakem shora zaskočí zámek **6** zase zpátky.

**Nádoba**

- Nádobu **9** čas od času vytřete běžným, nedrhnoucím čistícím prostředkem a nechte ji vyschnout.

**Filtr ochrany motoru (viz obr. C)**

- Filtr ochrany motoru **13** je dalekosáhle bezúdržbový. Čas od času filtr ochrany motoru vyjměte ven a vypláchněte jej pod čistou vodou. Filtr ochrany motoru nechte před vložením dobře vyschnout.

**Senzory naplnění (viz obr. D)**

Senzory naplnění **14** příležitostně očistěte.

- Otevřete uzávěry **10** a sejměte horní díl vysavače **3**.
- Senzory naplnění **14** vyčistěte měkkým hadříkem.
- Znovu nasadte horní díl vysavače **3** a uzavřete uzávěry **10**.

**Poruchy**

Při nedostatečném výkonu sání zkontrolujte:

- Je horní díl vysavače **3** správně nasazený?
- Není ucpaný systém hadic?
- Jsou sací trubky pevně sestaveny?
- Není nádoba **9** plná?
- Není prachový sáček **11** plný?
- Není skládaný filtr **12** zanesený prachem?

Pravidelné vyprázdnění zaručuje optimální výkon sání.

Není-li poté dosaženo sacího výkonu, je třeba vysavač dopravit do servisního střediska.

**Zákaznická a poradenská služba**

Při všech dotazech a objednávkách náhradních dílů nezbytně prosím uvádějte 10-místné objednací číslo podle typového štítku elektronářadí.

Zákaznická služba zodpoví Vaše dotazy k opravě a údržbě Vašeho výrobku a též k náhradním dílům. Technické výkresy a informace k náhradním dílům naleznete i na:

**www.bosch-pt.com**

Tým poradenské služby Bosch Vám rád pomůže při otázkách k našim výrobkům a jejich příslušenství.

**Czech Republic**

Robert Bosch odbytová s.r.o.

Bosch Service Center PT

K Vápence 1621/16

692 01 Mikulov

Na [www.bosch-pt.cz](http://www.bosch-pt.cz) si můžete objednat oprava Vašeho stroje online.

Tel.: 519 305700

Fax: 519 305705

E-Mail: [servis.naradi@cz.bosch.com](mailto:servis.naradi@cz.bosch.com)

[www.bosch.cz](http://www.bosch.cz)

**Zpracování odpadů**

Vysavač, příslušenství a obaly mají být dodány k opětovnému zhodnocení nepoškozujícímu životní prostředí.

Nevyhazujte vysavač do domovního odpadu!

**Pouze pro země EU:**

Podle evropské směrnice 2012/19/EU o starých elektrických a elektronických zařízeních a jejím prosazení v národních zákonech musí být neupotřebitelné elektronářadí rozebrané shromážděno a dodáno k opětovnému zhodnocení nepoškozujícímu životní prostředí.

Změny vyhrazeny.

**Slovensky****Bezpečnostné pokyny**

**Prečítajte si všetky Výstražné upozornenia a bezpečnostné pokyny.** Zanedbanie dodržiavania Výstražných upozornení a pokynov uvedených v nasledujúcom texte môže mať za následok zásah elektrickým prúdom, spôsobíť požiar a/alebo ťažké poranenie.

**Tieto pokyny a bezpečnostné predpisy starostlivo uschovajte.**



► **Tento vysávač nie je určený na to, aby ho používali deti a osoby s obmedzenými fyzickými, zmyslovými alebo duševnými schopnosťami alebo nedostatočnými skúsenosťami a znalosťami.** V opačnom prípade hrozí riziko chybnej obsluhy a vzniku poranení.

► **Dávajte pozor na deti.** Zaisťte sa tým, že deti sa nebudú s vysávačom hrať.

► **Nevysávajte prach z bukového alebo dubového dreva, kamenný prach alebo azbest.** Tieto látky sú považované za rakovinotvorné.

**POZOR** Používajte vysávač len v takom prípade, keď ste dostali dostatok informácií o používaní vysávača, o vysávaných látkach a ich bezpečnej likvidácii. Starostlivá inštrukcia znižuje možnosť nesprávnej obsluhy a vznik poranení.

**POZOR** Tento vysávač sa hodí na vysávanie suchých materiálov a v prípade dodržania určitých opatrení aj na vysávanie kvapalín. Vniknutie kvapalín zvyšuje možné riziko zásahu elektrickým prúdom.

► **Nevysávajte týmto vysávačom žiadne horľavé alebo výbušné kvapaliny, napríklad benzín, olej, alkohol alebo rozpúšťadlá.** Nevysávajte žiadny horúci alebo horiaci prach. **Nepoužívajte vysávač v takých priestoroch, ktoré sú ohrozené výbuchom.** Prach, výpary alebo kvapaliny by sa mohli zapáliť alebo by mohli vybuchnúť.

**POZOR** Zásuvku používajte len na tie druhy použitia, ktoré sú uvedené v Návode na používanie.

**POZOR** Len čo začne vystupovať z vysávača pena alebo voda, vysávač ihneď vypnite a nádobu vysávača vyprázdňte. Vysávač by sa totiž mohol inak poškodiť.

**POZOR** Tento vysávač sa smie používať a uschovávať len v uzavretých miestnostiach. Vniknutie dažďovej vody alebo vlhkosti do hornej časti vysávača zvyšuje riziko možného zásahu elektrickým prúdom.

**POZOR** Pravidelne čistite senzory indikujúce stav náplne kvapaliny a kontrolujte súčasne, či nie sú poškodené. Inak by to mohlo negatívne ovplyvniť ich fungovanie.

► **Ak sa nedá vyhnúť použitiu tohto vysávača vo vlhkom prostredí, použite ochranný spínač pri poruchových prúdoch.** Použitie ochranného spínača pri poruchových prúdoch znižuje riziko zásahu elektrickým prúdom.

► **Vysávač pripájajte len na elektrickú sieť, ktorá je uzemnená správne podľa predpisov.** Zásuvka aj predĺžovací kábel musia byť vybavené funkčným ochranným vodičom.

► **Nepoužívajte vysávač v prípade, ak ste zistili nejaké poškodenie.** Vysávač sami neotvárajte a dávajte ho opravovať len kvalifikovanému personálu a výlučne iba s použitím originálnych náhradných súčiastok. Poškodené vysávače, prírodné šnúry a zástrčky zvyšujú riziko zásahu elektrickým prúdom.

► **Neprechádzajte cez prírodnú šnúru motorovým vozidlom, ani ju nemliaždite a nelámte.** Keď chcete vytiahnuť zástrčku prírodnej šnúry zo zásuvky, neťahajte prírodnú šnúru, ani nepohybujte vysávačom ťahaním za šnúru. Poškodené prírodné šnúry zvyšujú riziko zásahu elektrickým prúdom.

► **Skôr ako začnete vysávač ošetrovať alebo čistiť, skôr ako ho budete nastavovať alebo na ňom vymieňať príslušenstvo, alebo predtým, ako ho odložíte, vždy vytiahnite zástrčku sieťovej šnúry zo zásuvky.** Toto preventívne opatrenie zabraňuje neúmyselnému spusteniu vysávača.

► **Postarajte sa o dobré vetranie svojho pracoviska.**

► **Vysávač dávajte opravovať len kvalifikovanému personálu, ktorý používa originálne náhradné súčiastky.** Tým sa zabezpečí, že bezpečnosť elektrického prístroja zostane zachovaná.

**POZOR** Vysávač obsahuje prach, ktorý ohrozuje zdravie. Vyprázdňovanie a údržbu produktu – vrátane odstraňovania zberných nádob na prach – dávajte vykonávať iba odborným pracovníkom. Je potrebné použiť primerané ochranné pomôcky. **Nepoužívajte vysávač bez kompletného filtračného systému.** V opačnom prípade by ste ohrozovali svoje zdravie.

► **Pred každým použitím prekontrolujte bezchybný technický stav hadice vysávača.** Nechajte pritom hadicu vysávača namontovanú na vysávači, aby z nej nemohol náhodne uniknúť prach. Inak by ste sa mohli prachu naďýchať.

► **Nepoužívajte vysávač ako príležitostnú stoličku.** Mohli by ste vysávač poškodiť.

► **Pri používaní prírodnej šnúry a hadice vysávača zachovajte opatrnosť.** Mohli by ste nimi ohroziť ostatné osoby vo Vašom okolí.

► **Nečistite vysávač priamo nasmerovaným prúdom vody.** Vniknutie vody do hornej časti vysávača zvyšuje riziko možného zásahu elektrickým prúdom.

## Symbody

Nasledujúce symbody môžu mať pre používanie Vášho vysávača veľký význam. Zapamätajte si láskavo tieto symbody a ich významy. Správna interpretácia týchto symbolov Vám bude pomáhať používať tento vysávač lepšie a bezpečnejšie.

74 | Slovensky

## Symboly a ich významy



**! BUĎTE OPATRNÝ** **Prečítajte si všetky Výstražné upozornenia a bezpečnostné pokyny.** Zanedbanie dodržiavania Výstražných upozornení a pokynov uvedených v nasledujúcom texte môže mať za následok zásah elektrickým prúdom, spôsobíť požiar a/alebo ťažké poranenie.



Vysávač triedy prachu L podľa IEC/EN 60335-2-69 na **nasávanie na sucho** nebezpečného prachu s medznou expozičnou hodnotou  $> 1 \text{ mg/m}^3$



**! POZOR** **Vysávač obsahuje prach, ktorý ohrozuje zdravie.** **Vyprázdňovanie a údržbu produktu – vrátane odstraňovania zberných nádob na prach – dávajte vykonávať iba odborným pracovníkom. Je potrebné použiť primerané ochranné pomôcky. Nepoužívajte vysávač bez kompletného filtračného systému.** V opačnom prípade by ste ohrozovali svoje zdravie.

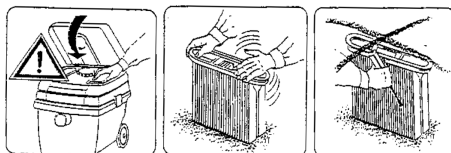

Odklopte hornú časť vysávača **3** a podržte ju v tejto polohe. Uchopte skladací filter **12** za výstupky a vyberte ho smerom hore.

## Popis produktu a výkonu

Vyklopte si láskavo vyklápaciu stranu Návodu s obrázkami vysávača a nechajte si ju vyklopenú po celý čas, keď čítate tento Návod na používanie.

## Používanie podľa určenia

Tento vysávač je určený na vysávanie a odsávanie látok, ktoré neohrozujú zdravie, a tiež nehorľavých kvapalín. Je vhodný na zvýšené zaťaženie pri priemyselnom používaní, napríklad v remeselnej výrobe, v priemyselných podnikoch a v dielňach.

Vysávače triedy L podľa IEC/EN 60335-2-69 sa smú používať len na nasávanie a odsávanie nebezpečného prachu s medznou expozičnou hodnotou  $> 1 \text{ mg/m}^3$ .

Vysávač používajte len v takom prípade, ak viete kompletne ohodnotiť a bez obmedzenia uskutočniť všetky funkcie, alebo ak ste dostali príslušné pokyny.

## Vyobrazené komponenty

Číslovanie jednotlivých zobrazených komponentov sa vzťahuje na vyobrazenie vysávača na grafickej strane tohto Návodu.

- 1 Držiak prívodnej šnúry
- 2 Rukoväť
- 3 Horná časť vysávača
- 4 Prepínač voľby pracovných režimov
- 5 Zásuvka na pripojenie ručného elektrického náradia
- 6 Uzáver
- 7 Držiak hadice
- 8 Hadica vysávača
- 9 Nádobka vysávača
- 10 Uzáver hornej časti vysávača
- 11 Vrečko na prach
- 12 Skladaný filter
- 13 Ochranný filter motora
- 14 Senzory indikujúce stav náplne nádobky

**Zobrazené alebo popísané príslušenstvo nepatrí celé do základnej výbavy produktu. Kompletné príslušenstvo nájdete v našom programe príslušenstva.**

## Technické údaje

Univerzálny vysávač	GAS 25 L SFC	
Vecné číslo	0 601 979 1..	
Menovitý príkon	W	1 200
Frekvencia	Hz	50/60
Objem nádobky vysávača (brutto)	l	25
Objem netto	l	16
Objem vrečka na prach	l	9
Max. podtlak (turbína)	hPa	248
Max. prietokové množstvo (turbína)	m <sup>3</sup> /h	220
Plocha skladaného filtra	cm <sup>2</sup>	4 300
Hmotnosť podľa EPTA-Procedure 01:2014	kg	11,8
Trieda ochrany	⊕/I	
Druh ochrany	IP 24	

Údaje platia pre menovité napätie [U] 230 V. V prípade nižšieho napätia a pri vyhotoveniach špecifických pre niektorú krajinu sa môžu tieto údaje odlišovať.

## Informácie o hlučnosti

Hodnoty hlučnosti zistené podľa EN 60335-2-69.

Typická hodnota hladiny akustického tlaku A výrobku je typicky nižšia ako 70 dB(A). Nepresnosť merania K = 3 dB.

Hladina hluku môže pri práci prekračovať až hodnotu nad 80 dB(A).

## Používajte chrániče sluchu!

Vyhlásenie o konformite 

Vyhlasujeme na výhradnú zodpovednosť, že výrobok opísaný v časti „Technické údaje“ spĺňa všetky príslušné ustanovenia smerníc 2011/65/EÚ, 2014/30/EÚ, 2006/42/ES vrátane ich zmien a je v súlade s nasledujúcimi normami: EN 60335-1, EN 60335-2-69, EN 50581.

Súbor technickej dokumentácie (2006/42/ES) sa nachádza u:

Robert Bosch Power Tools GmbH, PT/ECS,  
70538 Stuttgart, GERMANY

Henk Becker                      Helmut Heinzlmann  
Executive Vice President      Head of Product Certification  
Engineering                      PT/ECS

*Henk Becker*      *i.v. Helmut*

Robert Bosch Power Tools GmbH  
70538 Stuttgart, GERMANY  
Stuttgart, 01.01.2017

## Montáž

- **Pred každou prácou na vysávači vytiahnite zástrčku sieťovej šnúry zo zásuvky.**

### Výmena/vkladanie vrečka na prach (pozri obrázok A)

- Otvorte uzávery nádoby **10** a demontujte hornú časť vysávača **3**.
- Plné vrečko na prach **11** odoberte z vnútornej pripájacej príruby potiahnutím smerom dozadu. Uzavrite otvor vrečka na prach sklopením veka. Uzavreté vrečko na prach vyberte z vysávača.
- Nové vrečko na prach **11** nasadte na vnútornú pripájaciu prírubu vysávača. Postarajte sa o to, aby sa vrečko na prach **11** celou svojou dĺžkou dotýkalo vnútornej steny nádoby na prach **9**. Nasadte hornú časť vysávača **3**.
- Uzavrite uzávery **10**.

Pri vysávaní nasucho by ste mali vložiť do vysávača vrečko na prach **11**. Pri použití vrečka na prach **11** zostáva skladaný filter **12** dlhšie nezanesený, vysávací výkon zostáva zachovaný dlhšiu dobu a likvidácia prachu je uľahčená.

### Montáž hadice vysávača (pozri obrázok A)

- Nasadte odsávaciu hadicu **8** do držiaka hadice **7** a otočte ju až na doraz v smere pohybu hodinových ručičiek.
- Predlžovacie rúry vysávača nasuňte pevne jednu do druhej.

**Upozornenie:** Firma Bosch odporúča používať také hadice vysávača, ktoré odvádzajú statickú elektrinu s priemerom hadice 19 mm alebo 35 mm.

## Prevádzka

### Uvedenie do prevádzky

- **Všimnite si napätie elektrickej siete! Napätie zdroja prúdu musí mať hodnotu zodnú s údajmi na typovom štítku vysávača. Ručné elektrické náradie označené pre napätie 230 V sa smie používať aj s napätím 220 V.**

**⚠ POZOR** **Len čo začne vystupovať z vysávača pena alebo voda, vysávač ihneď vypnite a nádobu vysávača vyprázdňte.** Vysávač by sa totiž mohol inak poškodiť.





### ► Informujte sa láskavo o predpisoch/zákonoch platných vo Vašej krajine týkajúcich sa manipulácie s prachom, ktorý je zdraviu škodlivý.

Tento vysávač sa smie používať na vysávanie a odsávanie nasledujúcich druhov materiálu:

- Prach s medznou expozičnou hodnotou > 1 mg/m<sup>3</sup>

Tento vysávač sa zásadne nesmie používať v priestoroch, v ktorých hrozí nebezpečenstvo výbuchu.

### Symbole na prepínači voľby pracovných režimov

on	Zapnutie
off	Vypnutie
	Elektromagnetické čistenie filtra (SFC)
	Prevádzka s diaľkovou automatikou
	
	

### Zapínanie/vypínanie

- Ak chcete vysávač **zapnúť**, nastavte prepínač voľby pracovných režimov **4** do polohy **on**. Aby ste šetrili energiu, zapínajte vysávač len vtedy, keď ho používate.
- Ak chcete vysávač **vypnúť**, nastavte prepínač voľby pracovných režimov **4** do polohy **off**.

### Prevádzka s diaľkovou automatikou (pozri obrázok B)

Vo vysávači je integrovaná zásuvka s ochranným kontaktom **5**. Do nej môžete pripájať externé ručné elektrické náradie. Vysávač sa automaticky uvedie do činnosti prostredníctvom pripojeného ručného elektrického náradia. Dodržiavajte maximálny dovolený výkon pripojeného ručného elektrického náradia.

- Prepínač voľby pracovných režimov **4** nastavte do polohy **prevádzka s diaľkovou automatikou**.

Pre rôzne druhy ručného elektrického náradia sú na pripojenie k dispozícii ako príslušenstvo rozličné hadicové systémy.

- Na **zapnutie** vysávača zapnite ručné elektrické náradie pripojené do zásuvky **5** vysávača. Vysávač sa automaticky spustí.
- Keď chcete vysávač **vypnúť**, vypnite pripojené ručné elektrické náradie. Vysávač sa automaticky vypne približne cca o 6 sekúnd neskôr.

### Elektromagnetické čistenie filtra (SFC)

Tento prístroj je vybavený elektromagnetickým čistením filtra, ktoré čistí skladaný filter **12** od zachyteného prachu.

Najneskôr vtedy, keď je vysávací výkon nedostatočný, treba uskutočniť čistenie filtra.

- Nastavte na tento účel prepínač voľby pracovných režimov **4** na symbol **Elektromagnetické čistenie filtra**. Ak je prípadne pripojené nejaké ručné elektrické náradie, treba ho vypnúť. Vysávač sa bude chvieť cca 10 sekúnd a potom sa automaticky vypne.

## 76 | Slovensky

- Pred opätovným zapnutím vysávača chvíľu počkajte, aby sa mohol prach vo vysávači usadiť.

Frekvencia čistenia filtra závisí od druhu prachu a jeho množstva. V prípade pravidelného čistenia zostáva maximálny dopravný (vysávací) výkon vysávača zachovaný dlhšie.

**Vysávanie namokro**

- ▶ **Nevysávajte týmto vysávačom žiadne horľavé alebo výbušné kvapaliny, napríklad benzín, olej, alkohol alebo rozpúšťadlá. Nevysávajte žiadny horúci alebo horiaci prach. Nepoužívajte vysávač v takých priestoroch, ktoré sú ohrozené výbuchom.** Prach, výpary alebo kvapaliny by sa mohli zapáliť alebo by mohli vybuchnúť.

- ▶ **Tento vysávač sa nesmie používať ako čerpadlo na vodu.** Tento vysávač je určený na vysávanie zmesi vody a vzduchu.

- ▶ **Pred každou prácou na vysávači vytiahnite zástrčku sieťovej šnúry zo zásuvky.**

**Upozornenie:** Požiadavky stupňa priepustnosti (trieda prachu L) boli preukázané len pre vysávanie nasucho.

Pred vysávaním namokro demontujte vrecko na prach **11** a vyprázdňte nádobu vysávača **9**.

- Tento vysávač je vybavený senzormi **14** indikujúcimi stav náplne nádoby vysávača. Keď sa dosiahne maximálna výška náplne nádoby, vysávač sa automaticky vypne. Nastavte prepínač voľby pracovných režimov **4** do polohy **off**.
- Aby ste zabránili tvorbe plesne, po vysávaní vyberte z vysávača skladaný filter **12** a nechajte ho dobre vyschnúť, alebo demontujte hornú časť vysávača **3** a nechajte ju vyschnúť.

**Údržba a servis****Údržba a čistenie**

- ▶ **Pred každou prácou na vysávači vytiahnite zástrčku sieťovej šnúry zo zásuvky.**
- ▶ **Vysávač a jeho vetracie štrbiny udržiavajte vždy v čistote, aby ste mohli pracovať kvalitne a bezpečne.**

Ak je potrebná výmena prívodnej šnúry, musí ju vykonať firma Bosch alebo niektoré autorizované servisné stredisko ručného elektrického náradia Bosch, aby sa zabránilo ohrozeniu bezpečnosti používateľa náradia.

Minimálne jedenkrát ročne treba vykonať technickú prachovú kontrolu, ktorú treba zveriť buď výrobcovi, alebo osobe vyškolenej výrobcom, pričom sa skontroluje napr. poškodenie filtra, tesnosť vysávača a správne fungovanie kontrolných prvkov produktu.

Pri vysávačoch triedy L, ktoré sa nachádzali v znečistenom prostredí, treba vyčistiť vonkajšok ako aj všetky súčiastky motora, alebo ich ošetriť vhodnými tesniacimi prostriedkami. Pri vykonávaní údržby a opravárenských prác treba všetky znečistené súčiastky, ktoré sa nedali vyčistiť do uspokojivého stavu, odovzdať na likvidáciu. Takéto súčiastky treba dať na likvidáciu v nepriepustných vreckách podľa platných zákoných predpisov o likvidácii takéhoto druhu odpadu.

Keď vykonáva údržbu užívateľ, treba vysávač demontovať, vyčistiť a ošetriť, pokiaľ sa to dá vykonať tak, aby pritom neboli ohrozené osoby vykonávajúce údržbu ani žiadne iné osoby.

Pred demontážou treba vysávač vyčistiť, aby sa zabránilo prípadnému ohrozeniu. Miestnosť, v ktorej sa bude vysávač demontovať, by mala byť dobre vetraná. Počas údržby používajte primerané osobné ochranné pomôcky. Po vykonaní údržby by sa malo uskutočniť vyupratovanie a vyčistenie priestoru, kde sa konala údržba.

**Demontáž/výmena skladaného filtra (pozri obrázok C)**

Poškodený skladaný filter **12** okamžite vymeňte.

- Pomocou mince alebo pomocou nejakého podobného predmetu otočte uzáver **6** o 1/4 obrátky v smere šípky a uzáver zatlačte.
- Odklopte hornú časť vysávača **3** a podržte ju v tejto polohe. Uchopte skladací filter **12** za výstupky a vyberte ho smerom hore.
- Vyčistite skladaný filter **12**.
- Zložte nový resp. vyčistený skladaný filter **12** a dajte pritom pozor na to, aby bol na správnom mieste a dobre sedel.
- Hornú časť vysávača **3** opäť sklopte. Miernym tlakom zhora sa uzáver **6** opäť uzatvorí.

**Nádoba vysávača**

- V pravidelných intervaloch (občas) vytrite nádobu vysávača **9** bežným čistiacim prostriedkom, ktorý nepoškodzuje povrch, a nechajte ju vyschnúť.

**Ochranný filter motora (pozri obrázok C)**

- Ochranný filter motora **13** prakticky nepotrebuje údržbu. Občas však ochranný filter motora demontujte a vypláchnite ho čistou vodou. Pred vložením späť nechajte ochranný filter motora vyschnúť.

**Senzory indikujúce stav náplne (pozri obrázok D)**

Príležitostne senzory indikujúce stav náplne **14** vyčistite.

- Otvorte uzávery nádoby **10** a demontujte hornú časť vysávača **3**.
- Senzory indikujúce stav náplne **14** vyčistite nejakou mäkkou handričkou.
- Hornú časť vysávača **3** nasadte späť na miesto a uzavrite uzávery **10**.

**Poruchy**

Ak je vysávací výkon nedostatočný, skontrolujte:

- Je horná časť vysávača **3** správne nasadená?
- Nie je hadicový systém vysávača upchatý?
- Sú predlžovacie rúry vysávača pevne spojené?
- Je nádoba vysávača **9** plná?
- Je vrecko na prach **11** plné?
- Je skladací filter **12** zanesený prachom?

Pravidelné vyprázdňovanie zabezpečuje optimálny vysávací výkon.

Ak sa ani potom nedosiahne dobrý vysávací výkon, treba vysávač zveriť do opravy autorizovanému servisnému stredisku Bosch.

**Servisné stredisko a poradenstvo pri používaní**

Pri všetkých dopytoch a objednávkach náhradných súčiastok uvádzajte bezpodmienečne 10-miestne vecné číslo uvedené na typovom štítku výrobu.

Servisné stredisko Vám odpovie na otázky týkajúce sa opravy a údržby Vášho produktu ako aj náhradných súčiastok. Rozložené obrázky a informácie k náhradným súčiastkam nájdete aj na web-stránke:

[www.bosch-pt.com](http://www.bosch-pt.com)

Tím poradcov Bosch Vám s radosťou poskytne pomoc pri otázkach týkajúcich sa našich produktov a ich príslušenstva.

#### Slovakia

Na [www.bosch-pt.sk](http://www.bosch-pt.sk) si môžete objednať opravu Vášho stroja online.

Tel.: (02) 48 703 800

Fax: (02) 48 703 801

E-Mail: [servis.naradia@sk.bosch.com](mailto:servis.naradia@sk.bosch.com)

[www.bosch.sk](http://www.bosch.sk)

#### Likvidácia

Vysávač, príslušenstvo a obaly treba dať na recykláciu zodpovedajúcu ochrane životného prostredia.

Neodhadzujte vysávač do komunálneho odpadu!

#### Len pre krajiny EÚ:



Podľa Európskej smernice 2012/19/EÚ o starých elektrických a elektronických výrobkoch a podľa jej aplikácií v národnom práve sa musia už nepoužiteľné elektrické produkty zbierať separovane a dať na recykláciu zodpovedajúcu ochrane životného prostredia.

Zmeny vyhradené.

## Magyar

### Biztonsági előírások



**Olvassa el az összes biztonsági figyelmeztetést és előírást.** A következőkben leírt előírások betartásának elmulasztása áramütésekhez, tűzhöz és/vagy súlyos testi sérülésekhez vezethet.

Kérjük ezt a biztonsági útmutatót gondosan őrizze meg.

- ▶ **Ez a porszívó nincs arra előíranyozva, hogy gyerekek és korlátozott fizikai, érzékelési vagy szellemi képességű, illetve kellő tapasztalattal és/vagy tudással nem rendelkező személyek használják.** Ellenkező esetben fennáll a hibás működés és a sérülés veszélye.
- ▶ **Ne hagyja felügyelet nélkül a gyerekeket.** Ez biztosítja, hogy gyerekek ne játsszanak a porszívóval.

- ▶ **Ne szívjon fel bükkfa- vagy tölgyfaport, kőport, vagy azbesztet.** Ezek az anyagok rákkeltő hatásúak.

**FIGYELMEZTETÉS** Csak akkor használja az elszívó berendezést, ha az elszívó berendezés használatáról, az elszívásra kerülő anyagokról és azok biztonságos előírászerű eltávolításáról megfelelően tájékozott. Egy gondos kioktatás csökkenti a hibás kezelési lépések és a sérülések lehetőségét.

**FIGYELMEZTETÉS** Az elszívó berendezés száraz anyagok, és megfelelő intézkedések mellett folyadékok felszívására is alkalmas. A folyadékok behatolása a berendezés belsejébe megnöveli az áramütés veszélyét.

- ▶ **Ne szívjon fel a porszívóval gyúlékony vagy robbanékony folyadékokat, például benzint, olajat, alkoholt és oldószereket. Ne szívjon fel forró vagy égő porokat. Ne használja a porszívót robbanásveszélyes helyiségekben.** A porok, gőzök vagy folyadékok meggyulladhatnak vagy felrobbanhatnak.

**FIGYELMEZTETÉS** A dugaszolóaljzatot csak az ezen Üzemeltetési útmutatóban megadott célokra szabad használni.

**FIGYELMEZTETÉS** Ha hab vagy víz lép ki, azonnal kapcsolja ki a porszívót és ürítse ki a tartályt. A porszívó ellenkező esetben megrongálódhat.

**FIGYELEM** Az elszívó berendezést csak belső terekben szabad használni és tárolni. Ha eső vagy nedvesség hatol be az elszívó berendezés felső részébe, ez megnöveli az áramütés veszélyét.

**FIGYELEM** Rendszeresen tisztítsa meg a folyadékszint érzékelőket, és ellenőrizze, nincsenek-e megrongálódva. Ellenkező esetben ez a funkció hibásan működhet.

- ▶ **Ha nem lehet elkerülni a porszívó nedves környezetben való használatát, alkalmazzon egy hibaáram-védőkapcsolót.** Egy hibaáram-védőkapcsoló alkalmazása csökkenti az áramütés kockázatát.
- ▶ **Csatlakoztassa a porszívót egy előírászerűen földelt hálózathoz.** A dugaszolóaljzatnak és a hosszabbító kábelnek működőképes védővezetéssel kell felszerelve lennie.
- ▶ **Minden használat előtt ellenőrizze a porszívót, a kábelt és a csatlakozó dugót. Ne használja a porszívót, ha ezek közül valamelyiken károsodás lépett fel. Ne nyissa fel saját maga a porszívót, hanem azt csak szakképzett szakemberrel és csak eredeti pótalkatrészek használatával javíttassa meg.** Egy megrongálódott porszívó, kábel, vagy csatlakozó dugó megnöveli az áramütés veszélyét.
- ▶ **Ne préselje össze a kábelt és ne menjen át rajta járművel, targoncával, stb. A hálózati csatlakozót sohase a kábelnél fogva húzza ki a dugaszoló aljzathoz, hanem mindig a dugaszoló csatlakozót fogja meg. Sohase húzza a porszívót a mozgathatóhoz a kábelnél fogva.** Egy megrongálódott kábel megnöveli az áramütés veszélyét.

## 78 | Magyar

▶ **Húzza ki a hálózati csatlakozó dugót a dugaszolóaljzattól, mielőtt az elszívó berendezésen karbantartási munkákat kezd, mielőtt azt megtisztítja, azon beállításokat hajt végre, a tartozék alkatrészeket cseréli, vagy az elszívó berendezést elrakja.** Ez az elővigyázatossági intézkedés meggátolja a porelszívó akaratlan üzembe helyezését.

▶ **Gondoskodjon a munkahely jó szellőztetéséről.**

▶ **A porelszívót csak szakképzett személyzet és csak eredeti pótalkatrészek felhasználásával javíthatja.** Ez biztosítja, hogy a porelszívó készülék biztonságos maradjon.

**FIGYELMEZTETÉS** Az elszívó berendezés egészségkárosító hatású port tartalmaz. A kiürítést és a karbantartási munkákat, beleértve a porgyűjtő tartály hulladékkezelését is, csak szakemberek hajthatják végre. Ehhez egy megfelelő védőfelszerelésre van szükség. Az elszívó berendezést nem szabad a teljes szűrőrendszer nélkül üzemeltetni. Ellenkező esetben veszélyezteti az egészségét.

▶ **Az üzembe vétel előtt ellenőrizze az elszívó tömlő kifogástalan állapotát. Hagyja rászerezve az elszívótömlőt az elszívó berendezésre, nehogy akaratlanul por lépjen ki.** Ellenkező esetben port lélegezhet be.

▶ **Sohase használja az elszívó berendezést arra, hogy ráüljön.** Ellenkező esetben megrongálhatja az elszívó berendezést.

▶ **A hálózati csatlakozó kábelt és az elszívó tömlőt óvatosan használja.** Ezekkel a komponensekkel más személyeket veszélyeztethet.

▶ **Az elszívó berendezést ne tisztítsa ráirányított vízsugárral.** Ha víz hatol be az elszívó berendezés felső részébe, ez megnöveli az áramütés veszélyét.

## Jelképes ábrák

A következő szimbólumoknak komoly jelentőségük lehet az Ön elszívó berendezésének használata során. Jegyezze meg ezeket a szimbólumokat és jelentésüket. A szimbólumok helyes interpretálása segítségére lehet az elszívó berendezés jobb és biztonságosabb használatában.

### Szimbólumok és magyarázatuk



**VIGYÁZAT** Olvassa el az összes biztonsági figyelmeztetést és előírást. A következőkben leírt előírások betartásának elmulasztása áramütésekhez, tűzhoz és/vagy súlyos testi sérülésekhez vezethet.



### Szimbólumok és magyarázatuk

Az IEC/EN 60335-2-69 előírásainak megfelelő L porosztályú elszívó berendezés > 1 mg/m<sup>3</sup> expozíciós határértékű egészségkárosító hatású porok **száraz elszívásához**



**FIGYELMEZTETÉS** Az elszívó berendezés egészségkárosító hatású port tartalmaz. A kiürítést és a karbantartási munkákat, beleértve a porgyűjtő tartály hulladékkezelését is, csak szakemberek hajthatják végre. Ehhez egy megfelelő védőfelszerelésre van szükség. Az elszívó berendezést nem szabad a teljes szűrőrendszer nélkül üzemeltetni. Ellenkező esetben veszélyezteti az egészségét.

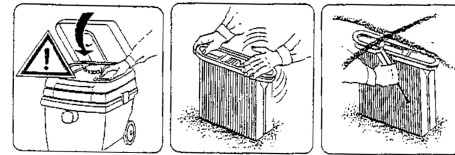

Tegye el a helyére a porelszívó 3 felső részét és tartsa szorosan. Fogja meg a bordáknál fogva a 12 redős szűrőt és felfelé mutató irányban vegye ki.

## A termék és alkalmazási lehetőségeinek leírása

Kérjük hajtja ki a porelszívó kihajtható ábrás oldalát, és hagyja így kihajtván, miközben ezt a kezelési útmutatót olvassa.

### Rendeltetésszerű használat

A porelszívó az egészségre nem káros anyagok és nem éghető folyadékok fel- és elszívására szolgál. A berendezés az ipari alkalmazás során, tehát például kisipari és ipari vállalatoknál vagy műhelyekben való alkalmazásra is alkalmas.

Az IEC/EN 60335-2-69 előírásainak megfelelő L porosztályú elszívó berendezéseket csak > 1 mg/m<sup>3</sup> expozíciós határértékű egészségkárosító hatású porok felszívására és elszívására szabad használni.

Csak akkor használja az elszívó berendezést, ha annak minden funkcióját meg tudja ítélni és megfelelően végre tudja hajtani, vagy ha erre megfelelő utasításokat kapott.

### Az ábrázolásra kerülő komponensek

A készülék ábrázolásra kerülő komponenseinek sorszámozása a porelszívónak az ábra-oldalon található képére vonatkozik.

- 1 Kábeltartó
- 2 Tartófogantyú
- 3 Porelszívó felsőrész
- 4 Üzem mód-átkapcsoló
- 5 Dugaszolóaljzat az elektromos kéziszerszám számára

- 6 Retesz
- 7 Tömlőfelvevő egység
- 8 Elszívótömlő
- 9 Tartály
- 10 Az elszívó felső rész zárja
- 11 Porzsák
- 12 Redős szűrő
- 13 Motorvédő szűrő
- 14 Szintérzékelő szenzorok

A képeken látható vagy a szövegben leírt tartozékok részben nem tartoznak a standard szállítmányhoz. Tartozékprogramunkban valamennyi tartozék megtalálható.

#### Műszaki adatok

Általános célú elszívó	GAS 25 L SFC	
Cikkszám	0 601 979 1..	
Névleges felvett teljesítmény	W	1 200
Frekvencia	Hz	50/60
Tartály űrtartalma (Brutto)	l	25
Nettó űrtartalom	l	16
A porzsák űrtartalma	l	9
max. vákuum (turbina)	hPa	248
max. átfolyási mennyiség (turbina)	m <sup>3</sup> /óra	220
Redős szűrő felülete	cm <sup>2</sup>	4 300
Súly az „EPTA-Procedure 01:2014” (01:2014 EPTA-eljárás) szerint	kg	11,8
Érintésvédelmi osztály	⊕ / I	
Védettségi osztály	IP 24	
Az adatok [U] = 230 V névleges feszültségre vonatkoznak. Alacsonyabb feszültségek esetén és az egyes országok számára készült különleges kivitelekben ezek az adatok változhatnak.		

#### Megfelelőségi nyilatkozat

Egyedüli felelőséggel kijelentjük, hogy a „Műszaki adatok” leírt termék megfelel a 2011/65/EU, 2014/30/EU, 2006/42/EK irányelvekben és azok módosításaiban leírt idevágó előírásoknak és megfelel a következő szabványoknak: EN 60335-1, EN 60335-2-69, EN 50581.

A műszaki dokumentációja (2006/42/EK) a következő helyen található:

Robert Bosch Power Tools GmbH, PT/ECS,  
70538 Stuttgart, GERMANY

Henk Becker                      Helmut Heinzlmann  
Executive Vice President      Head of Product Certification  
Engineering                      PT/ECS

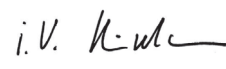
 i.V. 

Robert Bosch Power Tools GmbH  
70538 Stuttgart, GERMANY  
Stuttgart, 01.01.2017

#### Zajkibocsátás

A zajmérési eredmények az EN 60335-2-69 szabványnak megfelelően kerültek meghatározásra.

A készülék (A)-kiértékelt zajszintjének tipikus értéke alacsonyabb, mint 70 dB(A). Bizonytalanság K = 3 dB.

A zajszint munka közben meghaladhatja a 80 dB(A) értéket.

**Viseljen fülvédőt!**

#### Összeszerelés

- ▶ **Az elszívónn végzendő bármely munka megkezdése előtt húzza ki a csatlakozó dugót a dugaszoló aljzatból.**

#### A porzsák kicserélése/behelyezése (lásd az „A” ábrát)

- Nyissa ki a **10** lezáró kapcsokat vegye le **3** a porzsívó felső részét.
- Húzza le hátrafelé a csatlakozó karimáról az egész **11** porzsákot. A porzsák nyílását a fedél lehajtásával zárja le. Vegye ki a lezárt porzsákot a poreszívóból.
- Húzza rá a **11** új porzsákot a poreszívó csatlakozó karimájára. Gondoskodjon arról, hogy a **11** porzsák teljes hosszában felfeküdjön a **9** tartály belső falára. Tegye fel a **3** porzsívó felső részét.
- Zárja le a **10** lezáró kapcsokat.

A száraz anyagok felszívására célszerű egy **11** porzsákot behelyezni. Egy **11** porzsák alkalmazása esetén a **12** redős szűrő hosszabb ideig marad szabadon, az elszívási teljesítményt hosszabb ideig lehet fenntartani és a port is könnyebben el lehet távolítani.

#### Az elszívótömlő felszerelése (lásd az „A” ábrát)

- Tegye fel a **8** elszívótömlőt a **7** tömlőcsatlakozóra és forgassa el ütközésig az óramutató járásával megegyező irányba.
- Dugja szorosan egymásba a szívócsöveket.

**Megjegyzés:** Bosch 19 mm oder 35 mm-es átmérőjű statikus vezető elszívó tömlők alkalmazását javasolja.

#### Üzemeltetés

##### Üzembe helyezés

- ▶ **Ügyeljen a helyes hálózati feszültségre! Az áramforrás feszültségének meg kell egyeznie a poreszívó típus-tábláján található adatokkal. A 230 V-os berendezéseket 220 V hálózati feszültségről is szabad üzemeltetni.**

**⚠ FIGYELMEZTETÉS** **Ha hab vagy víz lép ki, azonnal kapcsolja ki a poreszívót és ürítse ki a tartályt.** A poreszívó ellenkező esetben megrongálódhat.

- ▶ **Kérjük tájékozódjon az egészségre ártalmas porok kezelésére vonatkozó törvényes előírásokról/törvényekről, amelyek az Ön országában érvényben vannak.**





Az elszívó berendezést a következő anyagok fel- és elszívására szabad használni:

- > 1 mg/m<sup>3</sup> expozíciós határértékű porok

## 80 | Magyar

Az elszívó berendezést alapvetően tilos robbanásveszélyes helyiségekben használni.

## Az üzemmódtápkapcsolón található jelek

on	Bekapcsolás
off	Kikapcsolás
	Elektromágneses szűrőtisztítás (SFC)
	Automata távkapcsolós üzem
	
	

## Be- és kikapcsolás

- A porelszívó **bekapcsolásához**, állítsa a **4** üzemmódtápkapcsoló az **on** (BE) helyzetbe. Ha nem használja az elszívó berendezést, kapcsolja azt ki, hogy takarékoskodjon az energiával.
- A porelszívó **kikapcsolásához**, állítsa a **4** üzemmódtápkapcsoló az **off** (KI) helyzetbe.

## Automata távkapcsolós üzem (lásd a „B” ábrát)

Az elszívó berendezésbe egy 5 védőérintkezővel ellátott dugaszoló aljzat van beépítve. Ehhez az aljzathoz egy külső elektromos kéziszerszámot lehet csatlakoztatni. Az elszívó berendezés a hozzákapcsolt elektromos kéziszerszám bekapsolásakor automatikusan elindul. Vegye tekintetve a porszívóhoz csatlakoztatott elektromos kéziszerszám legnagyobb megengedett teljesítményét.

- Állítsa a **4** üzemmódtápkapcsolót az **Automata távkapcsolós üzem** jelére.

Az elektromos kéziszerszámokhoz tartozóként különböző tömlőrendszerek állnaka csatlakoztatáshoz rendelkezésre.

- A porelszívó **üzembe helyezéséhez** kapcsolja be az **5** dugaszolóaljzathoz csatlakoztatott elektromos kéziszerszámot. A porszívó ekkor automatikusan bekapsolódik.
- Kapcsolja ki az elektromos kéziszerszámot, hogy **kikapcsolja** a porelszívót. A porelszívó kb. 6 másodperccel később önműködően kikapcsol.

## Elektromágneses szűrőtisztítás (SFC)

A berendezés egy elektromágneses szűrőtisztítóval van felszerelve, amely megtisztítja a **12** redős szűrőt a rátapadó portól.

A szűrőtisztító berendezést legkésőbb akkor kell üzembe hozni, ha az elszívási teljesítmény már nem kielégítő.

- Állítsa a **4** üzemmódtápkapcsolót az **Elektromágneses szűrőtisztítás** jelére. Ha a készülékhez hozzá van kapcsolva valamilyen elektromos szerszám, annak kikapcsolt állapotban kell lennie. A porelszívó kb. 10 másodpercen át rázkódik, majd önműködően kikapcsol.
- Az elszívó üzem ismételt felvétele előtt várjon rövid ideig, hogy a por a tartályban leülepedhessen.

A szűrőtisztítás szükséges gyakorisága a por fajtájától és mennyiségétől függ. Rendszeresen alkalmazás esetén a maximális szállítási teljesítmény hosszabb ideig marad meg.

## Nedves anyagok elszívása

▶ **Ne szívjon fel a porelszívóval gyúlékony vagy robbanékony folyadékokat, például benzint, olajat, alkoholt és oldószereket. Ne szívjon fel forró vagy égő porokat. Ne használja a porelszívót robbanásveszélyes helyiségekben.** A porok, gőzök vagy folyadékok meggyulladhatnak vagy felrobbanhatnak.

▶ **Az elszívó berendezést vízszivattyúként használni tilos.** Az elszívó berendezés levegő- és vízkeverékek felszívására szolgál.

▶ **Az elszívónn végzendő bármely munka megkezdése előtt húzza ki a csatlakozó dugót a dugaszoló aljzathoz.**

**Megjegyzés:** Az áteresztési fokkal kapcsolatos követelmény (L porosztály) csak a száraz anyagok felszívásánál került igazolásra.

A nedves anyagok elszívása előtt távolítsa el a **11** porzsákat és ürítse ki a **9** tartályt.

– A porelszívó **14** szintérezékelő szenzorokkal van felszerelve. A maximális töltési szint elérésekor a porelszívó automatikusan kikapcsol. Állítsa a **4** üzemmódtápkapcsolót az **off** (KI) helyzetbe.

– A szűrés befejezése után a penészképződés megelőzésére vegye ki a **12** redős szűrőt és azt alaposan szárítsa ki vagy vegye le a porszívó **3** felső részét és hagyja azt kiszáradni.

## Karbantartás és szerviz

## Karbantartás és tisztítás

▶ **Az elszívónn végzendő bármely munka megkezdése előtt húzza ki a csatlakozó dugót a dugaszoló aljzathoz.**

▶ **Tartsa mindig tisztán az elszívót és annak szellőzőnyílásait, hogy jól és biztonságosan dolgozhasson.**

Ha a csatlakozó vezetékét ki kell cserélni, akkor a cserével csak a magát a Bosch céget, vagy egy Bosch elektromos kéziszerszám-műhely ügyfélszolgálatát szabad megbízni, nehogy a biztonságra veszélyes szituáció lépjen fel.

A gyártónak vagy egy megfelelően kioktatott személynek legalább évente egyszer végre kell hajtania egy portechnikai ellenőrzést, melynek során többek között a szűrő esetleges megrongálódásait, az elszívó berendezés tömítettségét és a vezérlő berendezés működőképességét is felül kell vizsgálni.

Az **L** osztályú elszívó berendezések esetén, amelyek elszennyeződött környezetben voltak, a berendezés külsejét, valamint valamennyi alkatrészét meg kell tisztítani vagy tömítőszerezellel le kell kezelni. A karbantartási és javítási munkák során minden olyan szennyezett alkatrészt, amelyet nem sikerült kielégítő módon megtisztítani, el kell távolítani. Ezeket az alkatrészeket az ilyen hulladékok kezelésére vonatkozó érvényes rendelkezéseknek megfelelően porhatlan zacskókba kell tenni és így kell eltávolítani.

Ha a karbantartási munkákat a felhasználó végzi el, akkor az elszívó berendezést úgy kell szétszerelni, megtisztítani és a szükséges karbantartási munkákat elvégezni, hogy ne lépjenek fel a karbantartó személyzet és idegen személyek számára veszélyes szituációk. Az elszívó berendezést a szétszerelés előtt az esetleges veszélyek megelőzésére meg kell tisztítani. Azt a helyiséget, amelyben az elszívó berendezést szétszerel-



lik, alaposan ki kell szellőztetni. A karbantartási munkák közben viseljen személyi védőfelszerelést. A karbantartás befejezése után meg kell tisztítani a karbantartási területet.

#### A redős szűrő kiszerelése/kicserélése (lásd a „C” ábrát)

Ha a **12** redős szűrő megrongálódott, azonnal cserélje ki.

- Forgassa el 1/4 fordulatnyira egy pénzérmével vagy hasonló segédeszközzel a **6** retesz zárját a nyíl által jelzett irányba és nyomja be a reteszt.
- Tegye el a helyére a porszívó **3** felső részét és tartsa szorosan. Fogja meg a bordáknál fogva a **12** redős szűrőt és feléle mutató irányban vegye ki.
- Tisztítsa meg a **12** redős szűrőt.
- Tegye be a helyére az új, illetve megtisztított **12** redős szűrőt és ügyeljen annak szoros, biztonságos beilleszkedésére.
- Ismét hajtsa le a porszívó **3** felső részét. A felülről kifejtett kis nyomás hatására a **6** retesz ismét bepattan a helyére.

#### Tartály

- Időnként mossa ki a **9** tartályt a kereskedelemben kapható, nem koptató hatású tisztítószerrel, majd hagyja megszáradni.

#### Motorvédő szűrő (lásd a „C” ábrát)

- A **13** motorvédő szűrőnek gyakorlatilag nincs szüksége karbantartásra. Időről időre vegye ki a motorvédő szűrőt és tiszta vízzel alaposan öblítse ki. A behelyezés előtt hagyja a motorvédő szűrőt jól kiszáradni.

#### Szintérezékelő szenzorok (lásd a „D” ábrát)

Tisztítsa meg Sie időnként a **14** szintérezékelő szenzorokat.

- Nyissa ki a **10** lezáró kapcsokat vegye le **3** a porszívó felső részét.
- A **14** szintérezékelő szenzorokat egy puha kendővel tisztítsa meg.
- Tegye ismét fel a helyére a porszívó **3** felső részét és zárja le a **10** lezáró kapcsokat.

#### Üzemzavar

Nem kielégítő elszívási teljesítmény esetén a következőket ellenőrizze:

- Helyesen van felhelyezve a porszívó **3** felső része?
- Nincs eldugulva a tömlőrendszer?
- Jól össze vannak dugva az elszívó csövek?
- Nincs tele a **9** tartály?
- Nincs tele a **11** porzsák?
- Nem dugult el a portól a **12** redős szűrő?

A rendszeresen kiürítés optimális elszívási teljesítményt biztosít.

Ha a kívánt elszívási teljesítményt ezután sem sikerül elérni, adja át a porelszívót a vevőszolgálatnak.

#### Vevőszolgálat és használati tanácsadás

Ha kérdései vannak, vagy pótalkatrészeket akar megrendelni, okvetlenül adja meg az elektromos kéziszerszám típusátlábján található 10-jegyű cikkszámot.

A Vevőszolgálat választ ad a termékének javításával és karbantartásával, valamint a pótalkatrészekkel kapcsolatos kérdéseire. A tartalékalkatrészekkel kapcsolatos robbantott ábrák és egyéb információk a címen találhatóak:

**www.bosch-pt.com**

A Bosch Használati Tanácsadó Team szívesen segít, ha termékeinkkel és azok tartozékaival kapcsolatos kérdései vannak.

#### Magyarország

Robert Bosch Kft.

1103 Budapest

Gyömrői út. 120.

A [www.bosch-pt.hu](http://www.bosch-pt.hu) oldalon online megrendelheti készülékének javítását.

Tel.: (061) 431-3835

Fax: (061) 431-3888

#### Eltávolítás

Az elszívót, a tartozékokat és a csomagolást a környezetvédelmi szempontoknak megfelelően kell újrafelhasználásra előkészíteni.

Ne dobja ki az elszívó berendezést a háztartási szemétkébe!

#### Csak az EU-tagországok számára:



A használt villamos és elektronikus berendezésekre vonatkozó 2012/19/EU sz. Európai Irányelvnek és ennek a megfelelő országok jogharmonizációjának megfelelően a már használhatatlan elektromos kéziszerszámokat külön össze kell gyűjteni és a környezetvédelmi szempontból megfelelő újra felhasználásra le kell adni.

#### A változtatások joga fenntartva.

## Русский

В состав эксплуатационных документов, предусмотренных изготовителем для продукции, могут входить настоящее руководство по эксплуатации, а также приложения. Информация о подтверждении соответствия содержится в приложении.

Информация о стране происхождения указана на корпусе изделия и в приложении.

Дата изготовления указана на корпусе изделия.

Контактная информация относительно импортера содержится на упаковке.

### Срок службы изделия

Срок службы изделия составляет 7 лет. Не рекомендуется к эксплуатации по истечении 5 лет хранения с даты изготовления без предварительной проверки (дату изготовления см. на этикетке).

### Перечень критических отказов и ошибочные действия персонала или пользователя

- не использовать с поврежденной рукояткой или поврежденным защитным кожухом
- не использовать при появлении дыма непосредственно из корпуса изделия
- не использовать с перебитым или оголенным электрическим кабелем
- не использовать на открытом пространстве во время дождя (в распыляемой воде)
- не включать при попадании воды в корпус
- не использовать при сильном искрении
- не использовать при появлении сильной вибрации

### Критерии предельных состояний

- перетёрт или повреждён электрический кабель
- повреждён корпус изделия

### Тип и периодичность технического обслуживания

Рекомендуется очистить инструмент от пыли после каждого использования.

### Хранение

- необходимо хранить в сухом месте
- необходимо хранить вдали от источников повышенных температур и воздействия солнечных лучей
- при хранении необходимо избегать резкого перепада температур
- хранение без упаковки не допускается
- подробные требования к условиям хранения смотрите в ГОСТ 15150 (Условие 1)

### Транспортировка

- категорически не допускается падение и любые механические воздействия на упаковку при транспортировке
- при разгрузке/погрузке не допускается использование любого вида техники, работающей по принципу зажима упаковки
- подробные требования к условиям транспортировки смотрите в ГОСТ 15150 (Условие 5)

## Указания по безопасности



**Прочтите все указания и инструкции по технике безопасности.** Упущения в отношении указаний и инструкций по технике безопасности могут стать причиной поражения электрическим током, пожара и тяжелых травм.

**Тщательно сохраняйте эти инструкции.**

► **Этот пылесос не рассчитан на использование детьми или лицами с ограниченными физическими, сенсорными или умственными способностями или недостаточным опытом и знаниями.** Иначе существует опасность неправильного использования или получения травм.

► **Смотрите за детьми.** Дети не должны играть с пылесосом.

► **Не собирайте пылесосом древесную пыль бука или дуба, пыль горных пород и асбест.** Эти материалы являются канцерогенными.

**⚠ ПРЕДУПРЕЖДЕНИЕ** Используйте пылесос только в том случае, если Вы получили достаточно информации о пылесосе, собираемых веществах и их безопасном удалении. Тщательный инструктаж снижает риск неправильной эксплуатации и травм.

**⚠ ПРЕДУПРЕЖДЕНИЕ** Пылесос предназначен для сбора сухих веществ, а при принятии соответствующих мер – также и для сбора жидкостей. Попадание жидкости в пылесос повышает риск удара электрическим током.

► **Не засасывайте пылесосом горючие или взрывоопасные жидкости, напр., бензин, масло, спирт, растворители. Не всасывайте горячую или горящую пыль. Не пользуйтесь пылесосом во взрывоопасных помещениях.** Пыль, пары или жидкости могут воспламениться или взорваться.

**⚠ ПРЕДУПРЕЖДЕНИЕ** Используйте розетку только в указанных в руководстве по эксплуатации целях.

**⚠ ПРЕДУПРЕЖДЕНИЕ** При выходе пены или воды из пылесоса сразу выключайте пылесос и опорожняйте контейнер. Иначе пылесос может быть поврежден.

**⚠ ВНИМАНИЕ** Используйте и храните пылесос только внутри помещений. Попадание дождевой воды или влаги в пылесос повышает риск удара электрическим током.

**⚠ ВНИМАНИЕ** Регулярно очищайте датчики уровня жидкости и проверяйте их на предмет повреждения. Загрязнения и повреждения отрицательно воздействуют на функциональную способность датчиков.

- ▶ Если применения пылесоса в сыром помещении избежать невозможно, то применяйте устройство защитного отключения (УЗО). Применение УЗО снижает риск электрического поражения.
- ▶ Подключайте пылесос к заземленной согласно предписаниям электросети. Штепсельная розетка и кабель-удлинитель должны иметь работоспособный защитный провод.
- ▶ Каждый раз перед началом работы проверяйте пылесос, шнур питания и штепсель. Не пользуйтесь пылесосом, если Вы обнаружили повреждения. Не открывайте пылесос самостоятельно, его ремонт разрешается выполнять только квалифицированному персоналу и только с использованием оригинальных запчастей. Поврежденные пылесосы, шнуры питания и штепсели повышают риск поражения электрическим током.
- ▶ Не переезжайте и не сдавливайте кабель. Не вытягивайте вилку из штепсельной розетки и не тяните пылесос за кабель. Поврежденный кабель повышает риск поражения электротоком.
- ▶ Вынимайте вилку из розетки, прежде чем проводить обслуживание, чистку или настройку пылесоса, а также перед заменой принадлежностей или откладыванием пылесоса в сторону. Эта мера предосторожности предотвращает непреднамеренное включение пылесоса.
- ▶ Обеспечивайте хорошую вентиляцию на рабочем месте!
- ▶ Ремонт Вашего пылесоса поручайте только квалифицированным специалистам, использующим только оригинальные запасные части. Этим обеспечивается безопасность пылесоса.

**⚠ ПРЕДУПРЕЖДЕНИЕ** Пылесос содержит вредную для здоровья пыль. Процедуры опорожнения и техобслуживания, включая вынимание контейнера для пыли, можно проводить только силами специалистов. Необходимо соответствующее защитное снаряжение. Не эксплуатируйте пылесос без полной фильтрующей системы. Иначе Вы подвергните опасности свое здоровье.

- ▶ Перед эксплуатацией проверяйте безупречное состояние шланга отсасывания. Оставляйте при этом шланг отсасывания подключенным к пылесосу, чтобы пыль случайно не высыпалась. Иначе Вы можете вдохнуть пыль.
- ▶ Не садитесь на пылесос. Этим Вы можете повредить пылесос.
- ▶ Аккуратно используйте сетевой шнур и шланг отсоса. Иначе Вы можете подвергнуть опасности других людей.

- ▶ Не очищайте пылесос под прямой струей воды. Проникновение воды в крышку пылесоса увеличивает риск удара электрическим током.

## Символы

Следующие символы могут быть важны при эксплуатации Вашего пылесоса. Пожалуйста, запомните символы и их значение. Правильное понимание символов поможет вам лучше и надежней использовать пылесос.

### Символы и их значение



**⚠ ВНИМАНИЕ** Прочтите все указания и инструкции по технике безопасности. Упущения в отношении указаний и инструкций по технике безопасности могут стать причиной поражения электрическим током, пожара и тяжелых травм.



Пылесос класса пыли L в соответствии с IEC/EN 60335-2-69 для сухого отсасывания вредной для здоровья пыли с граничным значением экспозиционной дозы > 1 мг/м<sup>3</sup>.



**⚠ ПРЕДУПРЕЖДЕНИЕ** Пылесос содержит вредную для здоровья пыль. Процедуры опорожнения и техобслуживания, включая вынимание контейнера для пыли, можно проводить только силами специалистов. Необходимо соответствующее защитное снаряжение. Не эксплуатируйте пылесос без полной фильтрующей системы. Иначе Вы подвергните опасности свое здоровье.

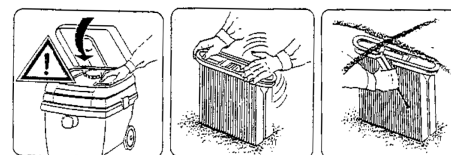

Откройте крышку пылесоса **3** и придержите ее. Возьмите складчатый фильтр **12** за перемычки и выньте его, потянув вверх.

## Описание продукта и услуг

Пожалуйста, откройте раскладную страницу с иллюстрациями пылесоса и оставляйте ее открытой, пока Вы изучаете руководство по эксплуатации.

## 84 | Русский

**Применение по назначению**

Пылесос предусмотрен для сбора и отсасывания не вредных для здоровья веществ и негорючих жидкостей. Он пригоден для повышенных нагрузок при промышленном использовании, напр., для ремесленных работ, при использовании в промышленности и в мастерских.

Пылесос для класса пыли L в соответствии с IEC/EN 60335-2-69 разрешается применять только для всасывания вредной для здоровья пыли с граничным значением экспозиционной дозы  $> 1 \text{ мг/м}^3$ .

Используйте пылесос только в том случае, если Вы полностью ознакомились со всеми функциями и в состоянии пользоваться ими без каких-либо ограничений или получили соответствующие указания.

**Изображенные составные части**

Нумерация изображенных составных частей выполнена по иллюстрациям пылесоса на странице с рисунками.

- 1 Крепление кабеля
- 2 Ручка для переноса
- 3 Крышка пылесоса
- 4 Переключатель режимов
- 5 Розетка для электроинструмента
- 6 Запор
- 7 Патрубок для шланга
- 8 Шланг отсоса
- 9 Контейнер
- 10 Замок крышки пылесоса
- 11 Пылевой мешок
- 12 Складчатый фильтр
- 13 Защитный фильтр двигателя
- 14 Датчики уровня

**Изображенные или описанные принадлежности не входят в стандартный объем поставки. Полный ассортимент принадлежностей Вы найдете в нашей программе принадлежностей.**

**Технические данные**

Универсальный пылесос		GAS 25 L SFC
Товарный №		0 601 979 1..
Ном. потребляемая мощность	Вт	1200
Частота	Гц	50/60
Объем контейнера (брутто)	л	25
Объем, нетто	л	16
Объем мешка для пыли	л	9
Макс. разрежение (турбина)	гПа	248
Макс. производительность (турбина)	м <sup>3</sup> /час.	220
Площадь складчатого фильтра	см <sup>2</sup>	4300
Вес согласно EPTA-Procedure 01:2014	кг	11,8

Параметры указаны для номинального напряжения 230 В. При более низких напряжениях и специальных видах исполнения для отдельных стран эти параметры могут различаться.

**Универсальный пылесос GAS 25 L SFC**

Класс защиты		⊕/I
Степень защиты		IP 24

Параметры указаны для номинального напряжения 230 В. При более низких напряжениях и специальных видах исполнения для отдельных стран эти параметры могут различаться.

**Заявление о соответствии** 

Мы заявляем под нашу единоличную ответственность, что описанный в разделе «Технические данные» продукт отвечает всем соответствующим положениям Директив 2011/65/EU, 2014/30/EU, 2006/42/EC, включая их изменения, а также следующим нормам: EN 60335-1, EN 60335-2-69, EN 50581.

Техническая документация (2006/42/EC):

Robert Bosch Power Tools GmbH, PT/ECS,  
70538 Stuttgart, GERMANY

Henk Becker Helmut Heinzelmann  
Executive Vice President Head of Product Certification  
Engineering PT/ECS

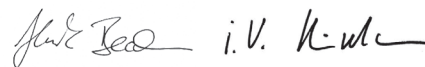

Robert Bosch Power Tools GmbH  
70538 Stuttgart, GERMANY  
Stuttgart, 01.01.2017

**Данные о шуме**

Значения звуковой эмиссии определены в соответствии с EN 60335-2-69.

А-взвешенный уровень звукового давления электроинструмента обычно ниже 70 дБ(А). Недостоверность измерения K = 3 дБ.

Во время работы уровень шума может превысить 80 дБ(А).

**Применяйте средства защиты органов слуха!**

**Сборка**

► **До начала работ по обслуживанию и настройке пылесоса отсоединяйте сетевой шнур от штепсельной розетки.**

**Установка/смена мешка для пыли (см. рис. А)**

- Откройте замки **10** и снимите верхнюю часть пылесоса **3**.
- Снимите пылевой мешок **11** с присоединительного фланца, потянув его назад. Закройте отверстие пылевого мешка, повернув для этого крышку. Выньте закрытый пылевой мешок из пылесоса.
- Насадите новый пылевой мешок **11** на присоединительный фланец пылесоса. Пылевой мешок **11** должен прилегать к внутренней стенке контейнера **9** по всей длине. Установите верхнюю часть пылесоса на место **3**.
- Закройте замки **10**.

Для сухого всасывания следует применять пылевой мешок **11**. При применении пылевого мешка **11** складчатый фильтр **12** остается продолжительное время чистым,

дольше сохраняется мощность всасывания и облегчается утилизация пыли.

#### Подключение шланга всасывания (см. рис. А)

- Вставьте шланг **8** в патрубок **7** и поверните его до упора по часовой стрелке.
- Вставьте всасывающие трубы крепко друг в друга.

**Указание:** Фирма Bosch рекомендует применять всасывающие шланги с отводом статического заряда с диаметром 19 мм или 35 мм.

### Работа с инструментом

#### Включение электроинструмента

- ▶ **Учитывайте напряжение сети! Напряжение источника тока должно соответствовать данным на типовой табличке пылесоса. Пылесосы на 230 В работают и при напряжении 220 В.**

**⚠ ПРЕДУПРЕЖДЕНИЕ** При выходе пены или воды из пылесоса сразу выключайте пылесос и опорожняйте контейнер. Иначе пылесос может быть поврежден.



- ▶ **Пожалуйста, осведомьтесь о действующих в Вашей стране положениях/законах относительно обращения с вредной для здоровья пылью.**

Пылесос может использоваться для собирания и отсасывания следующих материалов:

- пыль с граничным значением экспозиционной дозы  $> 1 \text{ мг/м}^3$

Не используйте пылесос во взрывоопасных помещениях.

#### Обозначения на переключателе режимов

on	Включение
off	Выключение
	Электромагнитная очистка фильтра (SFC)
	Автоматическое дистанционное включение
	

#### Включение/выключение

- Для **включения** пылесоса установите переключатель режимов **4** на **on**. В целях экономии электроэнергии включайте пылесос только непосредственно для использования.
- Для **выключения** пылесоса установите переключатель режимов **4** на **off**.

#### Автоматическое дистанционное включение (см. рис. В)

В пылесос интегрирована розетка с защитным контактом **5**. В нее можно включить внешний электроприбор. Пылесос автоматически включается через подключенный электроприбор. Обратите внимание на максимально допусти-

мую общую потребляемую мощность подключенного электроприбора.

- Установите переключатель режимов **4** на символ **автоматического дистанционного включения**.

В качестве принадлежностей для электроинструментов в распоряжении имеются различные шланговые системы для подключения.

- Для **включения** пылесоса включите электроинструмент, подключенный к штепсельной розетке **5**. Пылесос запускается автоматически.
- Выключите электроинструмент для **выключения** пылесоса. Пылесос выключается автоматически прил. через 6 сек.

#### Электромагнитная очистка фильтра (SFC)

Пылесос оснащен электромагнитной очисткой фильтра, которая очищает складчатый фильтр **12** от осевшей пыли.

Очистку фильтра следует выполнять, как только заметно упадет производительность всасывания.

- Установите переключатель режимов **4** на символ **электромагнитной очистки фильтра**. Выключите подключенный электроинструмент. Пылесос встряхивает фильтр ок. 10 сек и автоматически выключается.
- Перед продолжением режима всасывания выждать короткое время для осаждения пыли в контейнере.

Частота очистки фильтра зависит от вида и количества пыли. При регулярном применении максимальная производительность всасывания сохраняется дольше.

#### Всасывание жидкостей

- ▶ **Не засасывайте пылесосом горючие или взрывоопасные жидкости, напр., бензин, масло, спирт, растворители. Не всасывайте горячую или горящую пыль. Не пользуйтесь пылесосом во взрывоопасных помещениях.** Пыль, пары или жидкости могут воспламениться или взорваться.
- ▶ **Не рекомендуется использовать пылесос в качестве насоса для воды.** Пылесос предназначен для всасывания водно-воздушной смеси.
- ▶ **До начала работ по обслуживанию и настройке пылесоса отсоединяйте сетевой шнур от штепсельной розетки.**

**Указание:** Требования по степени фильтрации (пыль класса L) подтверждены только для сухого отсасывания.

Перед всасыванием жидкостей выньте пылевой мешок **11** и опорожните контейнер **9**.

- Пылесос оснащен датчиками уровня **14**. При достижении максимального уровня пылесос выключается. Установите переключатель режимов **4** на **off**.
- После всасывания выньте складчатый фильтр **12** для исключения образования плесени и хорошо высушите его или снимите верхнюю часть пылесоса **3** и дайте ей хорошо просохнуть.

## Техобслуживание и сервис

### Техобслуживание и очистка

- ▶ До начала работ по обслуживанию и настройке пылесоса отсоединяйте сетевой шнур от штепсельной розетки.
- ▶ Для обеспечения качественной и безопасной работы содержите пылесос и вентиляционные прорези в чистоте.

Если требуется поменять шнур, обращайтесь на фирму Bosch или в авторизованную сервисную мастерскую для электроинструментов Bosch.

Минимум один раз в год необходимо, чтобы производитель или проинструктированный специалист проводили проверку электроинструмента на предмет качества собирания пыли, напр., повреждения фильтра, герметичность пылесоса и исправность контрольного устройства.

В пылесосах класса **L**, находившихся в загрязненной среде, необходимо очищать наружную поверхность, а также все детали электроинструмента или обрабатывать их герметиком. При проведении работ по техобслуживанию и ремонтных работ все загрязненные детали, которые нельзя надлежащим образом очистить, подлежат утилизации. Такие детали необходимо утилизировать в непроницаемых мешочках в соответствии с действующими положениями по утилизации таких отходов.

При техобслуживании пользователем пылесос необходимо разобрать, очистить и провести работы по техобслуживанию, не подвергая при этом опасности обслуживающий персонал и других людей. Перед разборкой необходимо очистить пылесос, чтобы предотвратить возможные опасности. Помещение, в котором проводится разборка пылесоса, должно быть хорошо проветренным. При проведении работ по техобслуживанию носите индивидуальные средства защиты. После проведения работ по техобслуживанию необходимо убрать место, где проводилось техобслуживание.

### Смена складчатого фильтра (см. рис. С)

- Сразу заменяйте поврежденный складчатый фильтр **12**.
- Монетой или подобным предметом поверните замок на запоре **6** на 1/4 оборота в направлении стрелки и нажмите на запор.
  - Откройте крышку пылесоса **3** и придержите ее. Возьмите складчатый фильтр **12** за перемычки и выньте его, потянув вверх.
  - Очистить складчатый фильтр **12**.
  - Вложите новый или очищенный фильтр **12**, обращая при этом внимание на его правильное положение.
  - Закройте верхнюю часть пылесоса **3**. При легком нажатии сверху запор опять защелкивается **6**.

### Контейнер

- Время от времени очищайте контейнер **9** изнутри обычным чистящим средством, не кизиющим абразивного действия, и перед сборкой высушите его.

### Защитный фильтр двигателя (см. рис. С)

- Защитный фильтр двигателя **13** не нуждается в техобслуживании. Время от времени вынимайте защитный фильтр двигателя и промывайте его чистой водой. Перед установкой хорошо просушите фильтр.

### Датчики уровня (см. рис. D)

Время от времени очищайте датчики уровня **14**.

- Откройте замки **10** и снимите верхнюю часть пылесоса **3**.
- Датчики уровня **14** очищайте мягкой салфеткой.
- Установите чистую верхнюю часть **3** на место и закройте замки **10**.

### Неисправности

При недостаточной производительности всасывания проверьте:

- Правильное положение верхней части пылесоса **3**?
- Систему шлангов на засорение?
- Прочное сочленение труб всасывания?
- Уровень заполнения контейнера **9**?
- Степень заполнения мешка для пыли **11**?
- Складчатый фильтр **12** на загрязнение пылью?

Регулярное опорожнение обеспечивает оптимальную мощность всасывания.

Если после этого производительность всасывания не повысится, то пылесос следует сдать в сервисную мастерскую.

### Сервис и консультирование на предмет использования продукции

Пожалуйста, во всех запросах и заказах запчастей обязательно указывайте 10-значный товарный номер по заводской табличке электроинструмента.

Сервисная мастерская ответит на все Ваши вопросы по ремонту и обслуживанию Вашего продукта и по запчастям. Монтажные чертежи и информацию по запчастям Вы найдете также по адресу:

**www.bosch-pt.com**

Коллектив сотрудников Bosch, предоставляющий консультации на предмет использования продукции, с удовольствием ответит на все Ваши вопросы относительно нашей продукции и ее принадлежности.

### Для региона: Россия, Беларусь, Казахстан, Украина

Гарантийное обслуживание и ремонт электроинструмента, с соблюдением требований и норм изготовителя производятся на территории всех стран только в фирменных или авторизованных сервисных центрах «Роберт Бош».

**ПРЕДУПРЕЖДЕНИЕ!** Использование контрафактной продукции опасно в эксплуатации, может привести к ущербу для Вашего здоровья. Изготовление и распространение контрафактной продукции преследуется по Закону в административном и уголовном порядке.

**Россия**

Уполномоченная изготовителем организация:

ООО «Роберт Бош»

Вашутинское шоссе, вл. 24

141400, г.Химки, Московская обл.

Россия

Тел.: 8 800 100 8007 (звонок по России бесплатный)

E-Mail: info.powertools@ru.bosch.com

Полную и актуальную информацию о расположении сервисных центров и приёмных пунктов Вы можете получить:

- на официальном сайте [www.bosch-pt.ru](http://www.bosch-pt.ru)
- либо по телефону справочно – сервисной службы Bosch 8 800 100 8007 (звонок по России бесплатный)

**Беларусь**

ИП «Роберт Бош» ООО

Сервисный центр по обслуживанию электроинструмента

ул. Тимирязева, 65А-020

220035, г. Минск

Беларусь

Тел.: +375 (17) 254 78 71

Тел.: +375 (17) 254 79 15/16

Факс: +375 (17) 254 78 75

E-Mail: pt-service.by@bosch.com

Официальный сайт: [www.bosch-pt.by](http://www.bosch-pt.by)

**Казахстан**

ТОО «Роберт Бош»

Сервисный центр по обслуживанию электроинструмента

г. Алматы

Казахстан

050050

пр. Райымбека 169/1

уг. ул. Коммунальная

Тел.: +7 (727) 232 37 07

Факс: +7 (727) 233 07 87

E-Mail: info.powertools.ka@bosch.com

Официальный сайт: [www.bosch.kz](http://www.bosch.kz); [www.bosch-pt.kz](http://www.bosch-pt.kz)

**Утилизация**

Отслужившие свой срок пылесос, принадлежности и упаковку следует сдавать на экологически чистую рециркуляцию отходов.

Не выбрасывайте пылесос в бытовой мусор!

**Только для стран-членов ЕС:**

Согласно Европейской Директиве 2012/19/EU о старых электрических и электронных инструментах и приборах и адекватному предписанию национального права, отслужившие свой срок электроинструменты должны отдельно собираться и сдаваться на экологически чистую утилизацию.

Возможны изменения.

**Українська****Вказівки з техніки безпеки**

**Прочитайте всі застереження і вказівки.**

Недотримання застережень і вказівок може призвести до ураження електричним струмом, пожежі та/або серйозних травм.

**Добре зберігайте ці вказівки.**

► **Цей пиломок не розрахований на використання його дітьми і особами з обмеженими фізичними, сенсорними або розумовими здібностями або недостатнім досвідом і знаннями.** Інакше можливе неправильне використання та небезпека одержання травм.

► **Дивіться за дітьми.** Діти не повинні гратися з пиломкомом.

► **Не всмоктуйте брушкову або дубову тирсу, породний пил та азбест.** Ці речовини вважаються канцерогенними.

**⚠ ПОПЕРЕДЖЕННЯ** Використовуйте відсмоктувач лише тоді, якщо Ви отримали достатньо інформації стосовно використання відсмоктувача, речовин, які відсмоктуються, та їхнього безпечного видалення. Ретельний інструктаж зменшує ризик неправильного користування приладом та ризик травм.

**⚠ ПОПЕРЕДЖЕННЯ** Відсмоктувач призначений для збирання сухих речовин, а при вживанні відповідних заходів – також і для всмоктування рідин. Потрапляння рідини в прилад збільшує ризик ураження електричним струмом.

► **Не всмоктуйте відсмоктувачем горючі або вибухонебезпечні рідини, наприклад, бензин, олію, спирт, розчинники. Не всмоктуйте гарячий пил та пил, що горить. Не працюйте з відсмоктувачем в приміщеннях, де існує небезпека вибуху.** Пил, пари або рідини можуть загорятися або вибухати.

**⚠ ПОПЕРЕДЖЕННЯ** Використовуйте розетку лише в зазначених в інструкції з експлуатації цілях.

**⚠ ПОПЕРЕДЖЕННЯ** Негайно вимкніть відсмоктувач при витіканні піни або води і спорожніть ємність. Інакше відсмоктувач може пошкодитися.

**⚠ УВАГА** Відсмоктувач дозволяється використовувати та зберігати лише в приміщеннях. Потрапляння дощової води або вологи у

## 88 | Українська

відсмоктувач збільшує ризик ураження електричним струмом.

**УВАГА** Регулярно очищайте датчики рівня рідини та перевіряйте їх на предмет пошкоджень. Забруднення та пошкодження негативно впливають на функціональну здатність датчиків.

- ▶ **Якщо не можна запобігти використанню відсмоктувача у вологому середовищі, використовуйте пристрій захисного вимкнення.** Використання пристрою захисного вимкнення зменшує ризик ураження електричним струмом.
  - ▶ **Вмикайте відсмоктувач в мережу, що належним чином заземлена.** В розетці і в подовжувальному кабелі має бути справний захисний провід.
  - ▶ **Кожного разу перед використанням перевіряйте відсмоктувач, кабель і штепсель. Не користуйтеся відсмоктувачем в разі пошкоджень. Не розкривайте відсмоктувач самостійно, його ремонт дозволяється виконувати лише кваліфікованому персоналу і лише з використанням оригінальних запчастин Bosch.** Пошкоджений відсмоктувач, шнур або штепсель збільшує ризик ураження електричним струмом.
  - ▶ **Не переїжджайте через шнур та не здавлюйте його. Не тягніть за шнур, щоб витягнути штепсель з розетки або перемістити відсмоктувач.** Пошкоджений шнур збільшує ризик ураження електричним струмом.
  - ▶ **Перш, ніж здійснити обслуговування, чищення або налаштування відсмоктувача, змінити приладдя або відкласти відсмоктувач, витягуйте штепсель з розетки.** Ці попереджувальні заходи запобігають ненавмисному вмиканню відсмоктувача.
  - ▶ **Слідкуйте за доброю вентиляцією на робочому місці.**
  - ▶ **Ремонтувати відсмоктувач дозволяється лише фахівцям з використанням оригінальних запчастин.** Цим забезпечується збереження відсмоктувачем його безпечних властивостей.
- ПОПЕРЕДЖЕННЯ** Відсмоктувач містить шкідливий для здоров'я пил. Процедури спорожнення та технічного обслуговування, включаючи видалення сміття для пилу, можна проводити лише силами фахівців. Необхідне відповідне захисне спорядження. Не експлуатуйте відсмоктувач без повної фільтрувальної системи. Інакше Ви наразите на небезпеку своє здоров'я.
- ▶ **Перед експлуатацією перевіряйте бездоганний стан відсмоктувального шланга. Залишайте відсмоктувальний шланг під'єднаним до приладу, щоб пил не міг ненавмисне висипатися.** Інакше Ви можете вдихнути пил.
  - ▶ **Не сідайте на відсмоктувач.** Цим Ви можете пошкодити відсмоктувач.
  - ▶ **Акуратно поводьтеся з мережним шнуром та відсмоктувальним шлангом.** Інакше Ви можете наразити інших осіб на небезпеку.

- ▶ **Не очищайте відсмоктувач під прямим струменем води.** Потраплення води в кришку відсмоктувача збільшує ризик ураження електричним струмом.

## Символи

Нижчеподані символи можуть знадобитися Вам при користуванні відсмоктувачем. Будь ласка, запам'ятайте ці символи та їх значення. Правильне розуміння символів допоможе Вам правильно та небезпечно користуватися відсмоктувачем.

## Символи та їх значення



**ОБЕРЕЖНО** Прочитайте всі застереження і вказівки. Недотримання застережень і вказівок може призвести до ураження електричним струмом, пожежі та/або серйозних травм.



Відсмоктувач класу пилу L згідно IEC/EN 60335-2-69 для **сухого відсмоктування** шкідливого для здоров'я пилу з граничним значенням експозиційної дози  $> 1 \text{ мг/м}^3$



**ПОПЕРЕДЖЕННЯ** Відсмоктувач містить шкідливий для здоров'я пил. Процедури спорожнення та технічного обслуговування, включаючи видалення сміття для пилу, можна проводити лише силами фахівців. Необхідне відповідне захисне спорядження. Не експлуатуйте відсмоктувач без повної фільтрувальної системи. Інакше Ви наразите на небезпеку своє здоров'я.

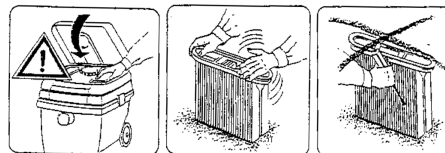

Відкрийте кришку відсмоктувача **3** і притримайте її. Візьміть складчастий фільтр **12** за перемички і вийміть його, потягнувши угору.



## Опис продукту і послуг

Будь ласка, розгорніть сторінку із зображенням відсмоктувача і залишайте її перед собою увесь час, коли Ви будете читати інструкцію з експлуатації.

### Призначення приладу

Відсмоктувач призначений для збирання та відсмоктування нешкідливих для здоров'я речовин і негорючих рідин. Він придатний для підвищених навантажень при професійному використанні, напр., для ремісницьких робіт, при використанні у промисловості і в майстернях.

Відсмоктувач для пилу класу L згідно IEC/EN 60335-2-69 дозволено використовувати лише для всмоктування і відсмоктування шкідливого для здоров'я пилу з граничним значенням експозиційної дози > 1 мг/м<sup>3</sup>. Використовуйте відсмоктувач лише у тому випадку, якщо всі функції знаходяться у Вас повністю під контролем і Ви не вбачаєте обмежень в їх використанні або отримали відповідні вказівки.

### Зображені компоненти

Нумерація зображених компонентів посилається на зображення відсмоктувача на сторінці з малюнком.

- 1 Кріплення для шнура
- 2 Переносна рукоятка
- 3 Кришка відсмоктувача
- 4 Перемикач режимів роботи
- 5 Розетка для електроприладу
- 6 Фіксатор
- 7 Під'єднувач
- 8 Відсмоктувальний шланг
- 9 Ємність
- 10 Замок кришки відсмоктувача
- 11 Мішок для пилу
- 12 Складчастий фільтр
- 13 Фільтр для захисту мотора
- 14 Датчики рівня заповнення

**Зображене або описане приладдя не входить в стандартний обсяг поставки. Повний асортимент приладдя Ви знайдете в нашій програмі приладдя.**

### Технічні дані

Універсальний відсмоктувач	GAS 25 L SFC	
Товарний номер	0 601 979 1..	
Ном. споживана потужність	Вт	1 200
Частота	Гц	50/60
Місткість ємності (брутто)	л	25
Місткість нетто	л	16
Місткість мішка для пилу	л	9
Макс. розрідження (турбіна)	гПа	248

Дані зазначені для номінальної напруги [U] 230 В. При меншій напрузі і в спеціальних конструкціях для певних країн ці дані можуть відрізнятися.

Універсальний відсмоктувач	GAS 25 L SFC	
Макс. пропускна здатність (турбіна)	м <sup>3</sup> /год.	220
Площа складчастого фільтра	см <sup>2</sup>	4 300
Вага відповідно до EPTA-Procedure 01:2014	кг	11,8
Клас захисту		⊕/I
Ступінь захисту		IP 24

Дані зазначені для номінальної напруги [U] 230 В. При меншій напрузі і в спеціальних конструкціях для певних країн ці дані можуть відрізнятися.

### Заява про відповідність

Ми заявляємо під нашу одноособову відповідальність, що описаний у розділі «Технічні дані» продукт відповідає усім відповідним положенням Директив 2011/65/EU, 2014/30/EU, 2006/42/EC, включаючи їх зміни, а також наступним нормам: EN 60335-1, EN 60335-2-69, EN 50581.

Технічна документація (2006/42/EC):  
Robert Bosch Power Tools GmbH, PT/ECS,  
70538 Stuttgart, GERMANY

Henk Becker Executive Vice President Engineering  
Helmut Heinzelmann Head of Product Certification PT/ECS

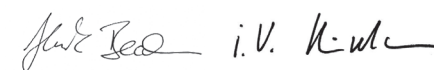

Robert Bosch Power Tools GmbH  
70538 Stuttgart, GERMANY  
Stuttgart, 01.01.2017

### Інформація щодо шуму

Значення звукової емісії отримані відповідно до EN 60335-2-69.

Рівень звукового тиску від приладу за класом А, як правило, нижчий за 70 дБ(А). Похибка К = 3 дБ. Рівень шуму при роботі може перевищувати 80 дБ(А).

**Вдягайте навушники!**

### Монтаж

- ▶ **Перед всіма роботами витягуйте мережний штепсель відсмоктувача з розетки.**

### Заміна/встромлення мішка для пилу (див. мал. А)

- Відкрийте замки **10** і зніміть кришку пілососа **3**.
- Зніміть повний мішок для пилу **11** з під'єднувального фланця, потягнувши його назад. Закрийте отвір мішка для пилу, опустивши кришку. Вийміть закритий мішок для пилу з відсмоктувача.
- Надіньте новий мішок для пилу **11** на під'єднувальний фланець відсмоктувача. Перевірте, щоб мішок для пилу **11** по всій довжині прилягав до внутрішньої стінки ємності **9**. Надіньте кришку відсмоктувача **3**.
- Закрийте замки **10**.

## 90 | Українська

Для сухого відсмоктування треба користуватися мішком для пилу **11**. При використанні мішка для пилу **11** складчастого фільтра **12** вистачає на довше, довше зберігається потужність відсмоктування та полегшується видалення пилу.

**Монтаж всмоктувального шланга (див. мал. А)**

- Встроміть відсмоктувальний шланг **8** на під'єднувач **7** і поверніть його за стрілкою годинника до упору.
- Міцно встроміть всмоктувальні трубки одна в одну.

**Вказівка:** Bosch рекомендує використовувати відсмоктувальні шланги з діаметром шланга 19 мм або 35 мм, що відводять статичну напругу.

**Робота****Початок роботи**

- ▶ **Зважайте на напругу у мережі! Напруга в джерелі струму повинна відповідати даним на заводській таблиці відсмоктувача. Електроприлади, розраховані на 230 В, можуть працювати також і від 220 В.**

**⚠ ПОПЕРЕДЖЕННЯ** Негайно вимкніть відсмоктувач при витіканні піни або води і спорожніть ємність. Інакше відсмоктувач може пошкодитися.



- ▶ **Будь ласка, довідайтесь про чинні положення/закони стосовно поводження із шкідливим для здоров'я пилом, що діють у Вашій країні.**

Відсмоктувач може використовуватися для збирання та відсмоктування наступних матеріалів:

- Пил з граничним значенням експозиційної дози > 1 мг/м<sup>3</sup>

Не працюйте з відсмоктувачем в приміщеннях, де існує небезпека вибуху.

**Символи на перемикачі режимів роботи**

on	Вмикання
off	Вимикання
	Електромагнітне очищення фільтра (SFC)
	Робота з автоматичним дистанційним ввімкненням

**Вмикання/вимкання**

- Щоб **увімкнути** відсмоктувач, встановіть перемикач режимів роботи **4** на **on**. З міркувань заощадження електроенергії вмикайте відсмоктувач лише тоді, коли збираєтесь ним користуватися.
- Щоб **вимкнути** відсмоктувач, встановіть перемикач режимів роботи **4** на **off**.

**Робота з автоматичним дистанційним ввімкненням (див. мал. В)**

В пиლოს інтегрована розетка з захисним контактом **5**. У неї можна увімкнути зовнішній електроприлад.

Відсмоктувач автоматично вмикається через під'єднаний електроприлад. Зважайте на максимально допустиму сумарну споживану потужність під'єданого електроприладу.

- Встановіть перемикач режимів роботи **4** на символ **Робота з автоматичним дистанційним ввімкненням**.

Пропонуються різні шлангові системи для під'єднання до електроприладів (приладдя).

- Щоб **увімкнути** відсмоктувач, увімкніть підключений до розетки **5** електроприлад. Відсмоктувач автоматично починає працювати.
- Щоб **вимкнути** відсмоктувач, вимкніть електроприлад. Прибл. через 6 секунд відсмоктувач автоматично вимикається.

**Електромагнітне очищення фільтра (SFC)**

Прилад обладнаний електромагнітним очищенням фільтра для очищення складчастого фільтра **12** від пилу, що поналипав.

Функцію очищення фільтра треба увімкнути максимум тоді, коли потужності відсмоктування почне не вистачати.

- Встановіть перемикач режимів роботи **4** на символ **Електромагнітне очищення фільтра**. Можливо під'єднаний електроприлад повинен бути вимкнутим. Відсмоктувач вібує прибл. 10 секунд і автоматично вимикається.
- Перш ніж знову вмикати відсмоктувач, почекайте деякий час, щоб пил міг осісти у ємності.

Частота очищення фільтра залежить від виду і кількості пилу. При регулярному очищенні максимальна потужність відсмоктування зберігається довше.

**Вологе відсмоктування**

- ▶ **Не всмоктуйте відсмоктувачем горючі або вибухонебезпечні рідини, наприклад, бензин, олію, спирт, розчинники. Не всмоктуйте гарячий пил та пил, що горить. Не працюйте з відсмоктувачем в приміщеннях, де існує небезпека вибуху.** Пил, пари або рідини можуть загорятися або вибухати.

- ▶ **Відсмоктувач не дозволяється використовувати в якості помпи для води.** Відсмоктувач призначений для відсмоктування водно-повітряної суміші.

- ▶ **Перед всіма роботами витягуйте мережний штепсель відсмоктувача з розетки.**

**Вказівка:** Вимоги щодо ступеню фільтрації (пил класу L) підтвержені лише для сухого відсмоктування.

Перед вологим відсмоктуванням вийміть мішок для пилу **11** і спорожніть ємність **9**.

- Відсмоктувач обладнаний датчиками рівня заповнення **14**. При досягненні максимального рівня заповнення відсмоктувач вимикається. Встановіть перемикач режимів роботи **4** на **off**.

- Після відсмоктування вийміть складчастий фільтр **12** для попередження утворення цвілі і дайте йому добре просохнути або зніміть кришку відсмоктувача **3** і дайте йому просохнути.

## Технічне обслуговування і сервіс

### Технічне обслуговування і очищення

- ▶ **Перед всіма роботами витягуйте мережний штепсель відсмоктувача з розетки.**
- ▶ **Для якісної і безпечної роботи тримайте відсмоктувач і вентиляційні отвори в чистоті.**

Якщо треба поміняти під'єднувальний кабель, це треба робити на фірмі Bosch або в сервісній майстерні для електроінструментів Bosch, щоб уникнути небезпек.

Щонайменше один раз на рік необхідно, щоб виробник або вивчена особа проводили перевірку приладу на предмет збирання пилу, напр., пошкодження фільтру, щільність відсмоктувача та справність контрольного пристрою.

У відсмоктувачах класу **L**, що знаходилися в забрудненому середовищі, необхідно очистити зовнішню поверхню та всі деталі приладу або обробити їх герметиком. При технічному обслуговуванні та ремонтних роботах всі забруднені деталі, які не можна задовільно очистити, необхідно видалити. Такі деталі необхідно видалити у непроникних мішечках у відповідності до чинних положень щодо усунення таких відходів.

При технічному обслуговуванні користувачем відсмоктувач необхідно демонтувати, очистити та виконати можливі роботи з технічного обслуговування, не наражаючи при цьому на небезпеку обслуговуючий персонал та інших осіб. Перед демонтажем пилосос треба прочистити, щоб запобігти можливим небезпекам.

Приміщення, в якому демонтується пилосос, повинно добре провітрюватися. Під час технічного обслуговування вдягайте особисте захисне спорядження. Після технічного обслуговування треба прибрати місце, де здійснювалося технічне обслуговування.

### Виймання/заміна складчастого фільтра (див. мал. С)

- Негайно замінійте пошкоджені складчасті фільтри **12**.
- За допомогою монети тощо поверніть замок на фіксаторі **6** на 1/4-оберта за напрямком стрілки і натисніть на фіксатор.
  - Відкрийте кришку відсмоктувача **3** і притримайте її. Візьміть складчастий фільтр **12** за перемички і вийміть його, потягнувши угору.
  - Прочистіть складчастий фільтр **12**.
  - Вставте новий або прочищений складчастий фільтр **12**, при цьому слідкуйте за надійною посадкою.
  - Знову опустіть кришку відсмоктувача **3**. Злегка натисніть на фіксатор **6**, щоб він став на місце.

### Ємність

- Час від часу протирайте ємність **9** звичайним, не абразивним м'яким засобом і дайте їй висохнути.

### Фільтр для захисту мотора (див. мал. С)

- Фільтр для захисту мотора **13** практично не вимагає технічного обслуговування. Час від часу виймайте фільтр для захисту мотора і промивайте його під чистою водою. Перед встановленням дайте фільтру для захисту мотора добре просохнути.

### Датчики рівня заповнення (див. мал. D)

Час від часу очищуйте датчики рівня заповнення **14**.

- Відкрийте замки **10** і зніміть кришку пилососа **3**.
- Протріть датчики рівня заповнення **14** м'якою ганчіркою.
- Знову надіньте кришку відсмоктувача **3** і закрийте замки **10**.

### Несправності

При недостатній потужності відсмоктування перевірте:

- Кришка відсмоктувача **3** надіта правильно?
- Система шлангів не забита?
- Всмоктувальні трубки міцно з'єднані?
- Заповнена ємність **9**?
- Заповнений мішок для пилу **11**?
- Складчастий фільтр **12** забився пилом?

Регулярне спорожнення забезпечує оптимальну потужність відсмоктування.

Якщо після цього потужність відсмоктування не буде відновлена, відсмоктувач треба віддати в сервісну майстерню.

### Сервіс та надання консультацій щодо використання продукції

При всіх запитаннях і при замовленні запчастин, будь ласка, обов'язково зазначайте 10-значний товарний номер, що знаходиться на заводській табличці електроприладу.

Сервісна майстерня відповість на запитання стосовно ремонту і технічного обслуговування Вашого виробу. Малюнки в деталях і інформацію щодо запчастин можна знайти за адресою:

**www.bosch-pt.com**

Команда співробітників Bosch з надання консультацій щодо використання продукції із задоволенням відповість на Ваші запитання стосовно нашої продукції та приладдя до неї.

Гарантійне обслуговування і ремонт електроінструменту здійснюються відповідно до вимог і норм виготовлювача на території всіх країн лише у фірмових або авторизованих сервісних центрах фірми «Роберт Бош». **ПОПЕРЕДЖЕННЯ!** Використання контрафактної продукції небезпечно в експлуатації і може мати негативні наслідки для здоров'я. Виготовлення і розповсюдження контрафактної продукції переслідується за Законом в адміністративному і кримінальному порядку.

**92 | Қазақша****Україна**

ТОВ «Роберт Бош»  
Сервісний центр електродвигунів  
вул. Крайня, 1, 02660, Київ-60  
Україна  
Тел.: (044) 4 90 24 07 (багатоканальний)  
E-Mail: pt-service.ua@bosch.com  
Офіційний сайт: www.bosch-powertools.com.ua

Адреса Регіональних гарантійних сервісних майстерень  
зазначена в Національному гарантійному талоні.

**Утилізація**

Відсмоктувач, приладдя і упаковку треба здавати на  
екологічно чисту повторну переробку.

Не викидайте відсмоктувач в побутове сміття!

**Лише для країн ЄС:**

Відповідно до європейської директиви  
2012/19/EU про відпрацьовані електро-  
і електронні прилади і її перетворення в  
національному законодавстві  
електроприлади, що вийшли з вживання,  
повинні здаватися окремо і утилізуватися  
екологічно чистим способом.

**Можливі зміни.****Қазақша**

Өндірушінің өнім үшін қарастырған пайдалану  
құжаттарының құрамында пайдалану жөніндегі осы  
нұсқаулық, сонымен бірге қосымшалар да болуы мүмкін.  
Сәйкестікті растау жайлы ақпарат қосымшада бар.  
Өнімді өндірген мемлекет туралы ақпарат өнімнің  
корпусында және қосымшада көрсетілген.

Өндірілген мерзімі бұйым корпусында көрсетілген.  
Импорттаушы контакттік мәліметін орамада табу мүмкін.

**Өнімді пайдалану мерзімі**

Өнімнің қызмет ету мерзімі 7 жыл. Өндірілген мерзімнен  
бастап (өндіру күні зауыт тақтайшасында жазылған)  
істетпей 5 жыл сақтағаннан соң, өнімді тексерусіз  
(сервистік тексеру) пайдалану ұсынылмайды.

**Қызметкер немесе пайдаланушының қателіктері мен істен шығу себептерінің тізімі**

- тұтқасы мен корпусы бұзылған болса, өнімді пайдаланбаңыз
- өнім корпусынан тікелей түтін шықса, пайдаланбаңыз
- тоқ сымы бұзылған немесе оқшаулаусыз болса, пайдаланбаңыз
- жауын – шашын кезінде сыртта (далада) пайдаланбаңыз
- корпус ішіне су кірсе құрылғыны қосушы болмаңыз
- көп ұшқын шықса, пайдаланбаңыз
- қатты діріл кезінде пайдаланбаңыз

**Шекті күй белгілері**

- тоқ сымның тозуы немесе зақымдануы
- өнім корпусының зақымдалуы

**Қызмет көрсету түрі мен жиілігі**

Әр пайдаланудан соң өнімді тазалау ұсынылады.

**Сақтау**

- құрғақ жерде сақтау керек
- жоғары температура көзінен және күн сәулелерінің әсерінен алыс сақтау керек
- сақтау кезінде температураның кенет ауытқуынан қорғау керек
- орамасыз сақтау мүмкін емес
- сақтау шарттары туралы қосымша ақпарат алу үшін МЕМСТ 15150 (Шарт 1) құжатын қараңыз

**Тасымалдау**

- тасымалдау кезінде өнімді құлатуға және кез келген механикалық ықпал етуге қатаң тыйым салынады
- босату/жүктеу кезінде пакетті қысатын машиналарды пайдалануға рұқсат берілмейді.
- тасымалдау шарттары талаптарын МЕМСТ 15150 (5 шарт) құжатын оқыңыз.

**Қауіпсіздік нұсқаулары****Барлық қауіпсіздік нұсқаулықтарын және ескертпелерді оқыңыз.**

Техникалық қауіпсіздік нұсқаулықтарын және ескертпелерді сақтамау тоқтың соғуына, өрт және/немесе ауыр жарақаттануларға алып келуі мүмкін.

Осы нұсқаулықты толық орындаңыз.

► **Бұл шаңсорғыш балалардың, дене немесе ой қабілеттері шектелген, тәжірибесі және білімі аз адамдардың пайдалануына арналмаған.** Кері жағдайда дұрыс пайдаланбау және жарақаттанулар қауіпі пайда болады.

► **Балаларға абай болыңыз.** Балалардың шаңсорғышпен ойнамауына көз жеткізіңіз.

► **Шамшат және емен ағашының, тас немесе асбест шаңын сормаңыз.** Бұл заттектер канцерогенді болып табылады.

**⚠ ЕСКЕРТУ** Шаңсорғышты пайдалану жөніндегі, сорылатын заттектер мен оларды жою туралы қажетті ақпаратты алғаннан соң ғана шаңсорғышты пайдаланыңыз. Нұсқаулықтарды дәл орындау орынсыз пайдалану мен жарақаттануларды азайтады.

**⚠ ЕСКЕРТУ** Шаңсорғыш құрғақ заттектерді және тиісті шаралар арқылы сұйықтықтарды да соруға арналған. Сұйықтықтар тиюі тоқ соғу қаупін арттырады.

► **Шаңсорғышпен бензин, май, алкоголь, еріткіштер сияқты жанғыш немесе жарылатын сұйықтықтарды сормаңыз.** Ыстық немесе жанатын шаңдарды сормаңыз. Жарылу қаупі бар бөлмелерде шаңсорғышты пайдаланбаңыз. Шаңдар, булар немесе сұйықтықтар жануы немесе жарылуы мүмкін.

**⚠ ЕСКЕРТУ** Розетканы тек пайдалану нұсқаулығында белгіленген мақсаттарда пайдаланыңыз.

**⚠ ЕСКЕРТУ** Көбік немесе су шықса шаңсорғышты бірден өшіріп, контейнерін тазалаңыз. Кері жағдайда шаңсорғыш зақымдануы мүмкін.

**⚠ НАЗАР АУДАРЫҢЫЗ** Шаңсорғышты тек ішкі бөлмелерде пайдалану арқылы сақтауға болады. Шаңсорғыштың жоғары жағына жаңбырдың немесе ылғалдың тиюі тоқ соғу қаупін арттырады.

**⚠ НАЗАР АУДАРЫҢЫЗ** Сұйықтық толтыру сенсорын жүйелі түрде тазалап, оның зақымдалмағанын тексеріңіз. Кері жағдайда шаңсорғыш дұрыс істемеуі мүмкін.

► **Электр құралын ылғалды қоршауда пайдалану қажет болса, автоматты сақтандырғыш ажыратқышын пайдаланыңыз.** Автоматты

сақтандырғыш ажыратқышты пайдалану тоқ соғу қаупін төмендетеді.

► **Шаңсорғышты тиісті тәртіппен жерге қосылған тоқ желісіне қосыңыз.** Розетка мен ұзартқышта жұмыс істейтін қорғайтын сым болуы қажет.

► **Әр пайдаланудан алдын шаңсорғышты, кабельді және айырды тексеріңіз.** Ақауды байқасаңыз шаңсорғышты пайдаланбаңыз. Шаңсорғышты өзіңіз ашпаңыз, оны тек білікті маманға және түпнұсқалы бөлшектермен жөндеңіз. Зақымдалған шаңсорғыш, кабель және айыр электр тоғының соғу қаупін арттырады.

► **Кабельді баспаңыз немесе оны жаншып тастамаңыз.** Айырды розеткадан шығару немесе шаңсорғышты жылжыту үшін кабельді тартпаңыз. Зақымдалған кабель электр тоғының соғу қаупін арттырады.

► **Құрылғыны реттеу, жабдық бөлшектерін алмастыру немесе шаңсорғышты алып қоядан алдын айырды розеткадан шығарыңыз.** Осы сақтық шарасы шаңсорғыштың байқаусыз қосылуына жол бермейді.

► **Жұмыс орнының жақсы желдетілуіне көз жеткізіңіз.**

► **Шаңсорғышты тек білікті маманға және арнаулы бөлшектермен жөндеңіз.** Сол арқылы шаңсорғыш қауіпсіздігін сақтайсыз.

**⚠ ЕСКЕРТУ** Шаңсорғыш денсаулыққа зиян келтіретін шаңды жұтады. Босату мен жөндеу, шаң жинау контейнерін тазалау жұмысын мамандарға орындатыңыз. Тиісті химиялық затқа қарсы киім қажет болады. Шаңсорғышты толық сүзгі жүйесіз пайдаланбаңыз. Кері жағдайда денсаулығыңызға зиян келуі мүмкін.

► **Пайдалану алдында сорғыш шлангтың ақаусыз болуына көз жеткізіңіз.** Шаң таралмауы үшін сорғыш шланғы шаңсорғышқа қосулы тұрсын. Шаңды жұтып жіберу мүмкін.

► **Шаңсорғыш үстіне отырмаңыз.** Шаңсорғышты бұзуыңыз мүмкін.

► **Желі кабелін және сорғыш шлангын абайлап пайдаланыңыз.** Олардың өзге адамдарға зиян келтіруі мүмкін.

► **Шаңсорғышты тікелей бағытталған су ағынымен тазаламаңыз.** Шаңсорғыш жоғары жағына су кірсе, ол электр тоғының соғу қаупін арттырады.

## Белгілер

Төмендегі белгілер шаңсорғышты пайдалануда маңызды болуы мүмкін. Белгілер менен олардың мағыналарын жаттап алыңыз. Белгілерді дұрыс түсіну сізге шаңсорғышты дұрыс әрі сенімді пайдалануға көмектеседі.

94 | Қазақша

## Белгілер мен олардың мағанасы

**⚠ САҚ БОЛЫҢЫЗ** Барлық қауіпсіздік

**нұсқаулықтарын және ескертпелерді оқыңыз.** Техникалық қауіпсіздік нұсқаулықтарын және ескертпелерді сақтамау тоқтың соғуына, өрт және/немесе ауыр жарақаттануларға алып келуі мүмкін.



IEC/EN 60335-2-69 бойынша L сыныпындағы шектік мәні  $> 1 \text{ мг/м}^3$  болған денсаулыққа зиян шаңдарды **құрғақ соруға** арналған шаңсорғыш



**⚠ ЕСКЕРТУ** Шаңсорғыш денсаулыққа зиян келтіретін шаңды жұтады. Босату мен жөндеу, шаң жинау контейнерін тазалау жұмысын мамандарға орындатыңыз. Тиісті химиялық затқа қарсы киім қажет болады. Шаңсорғышты толық сүзгі жүйесінсіз пайдаланбаңыз. Кері жағдайда денсаулығыңызға зиян келуі мүмкін.

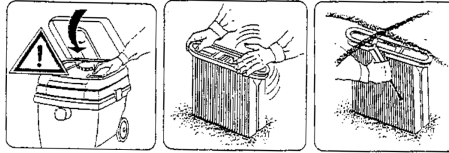

Шаңсорғыштың жоғары бөлігін **3** жауып ұстап тұрыңыз. Қатпарлы сүзгінің **12** қалқасынан ұстап оны жоғарыға шығарыңыз.

**Өнім және қызмет сипаттамасы**

Пайдалану нұсқаулығын оқу кезінде шаңсорғыш суреті бар бетті ашық ұстаңыз.

**Тағайындалу бойынша қолдану**

Шаңсорғыш денсаулыққа зиян келтірмейтін заттар мен жанбайтын сұйықтықтарды соруға арналған. Ол кәсіпорындарда, мысалы, цехта пайдаланудың жоғары талаптарға сай.

IEC/EN 60335-2-69 бойынша L сыныпындағы шаңсорғыштарды тек шектік мәні  $> 1 \text{ мг/м}^3$  болған денсаулыққа зиян шаңдарды сору үшін пайдалану мүмкін.

Шаңсорғышты тек барлық қызметтерді толық бағалап, шектеусіз орындай алатын болғанда немесе тиісті нұсқаулықтарды алғаннан соң пайдалану керек.

**Бейнеленген құрамды бөлшектер**

Көрсетілген құрамдастар нөмірі суреттер бар беттегі шаңсорғыштың сипаттамасына қатысты.

- 1 Кабель ұстағышы
- 2 Тұтқа
- 3 Шаңсорғыштың жоғары бөлігі
- 4 Пайдалану түрлерінің реттеуіші
- 5 Электр құралдары розеткасы
- 6 Ысырма
- 7 Шланг қысқышы
- 8 Сорғыш шланг
- 9 Контейнер
- 10 Шаңсорғыш жоғары бөлігінің құлпы
- 11 Шаң қабы
- 12 Қатпарлы сүзгі
- 13 Қозғалтқыш қорғау сүзгісі
- 14 Сұйықтық толтыру сенсорлары

Бейнеленген немесе сипатталған жабдықтар стандартты жеткізу көлемімен қамтылмайды. Толық жабдықтарды біздің жабдықтар бағдарламамыздан табасыз.

**Шуыл бойынша ақпарат**

Шу эмиссиясының мәндері EN 60335-2-69 бойынша есептелген.

A-мен белгіленген электр құралының дыбыс күші әдетте 70 дБ(A)-ден аз болады. Өлшеу дәлсіздігі  $K = 3 \text{ дБ}$ . Шуыл күші жұмыс істеуде 80 дБ(A) артуы мүмкін.

**Құлақты қорғау құралдарын киіңіз!**

**Техникалық мәліметтер**

Көп мақсатты шаңсорғыш	GAS 25 L SFC	
Өнім нөмірі	0 601 979 1..	
Кесімді қуатты пайдалану	Вт	1 200
Жиілік	Гц	50/60
Контейнер көлемі (брутто)	л	25
Нетто көлемі	л	16
Шаң қабының көлемі	л	9
макс. вакуум (турбина)	гПа	248
макс. өткізу көлемі (турбина)	м <sup>3</sup> /с	220
Қатпарлы сүзгі ауданы	см <sup>2</sup>	4 300
ЕРТА-Procedure 01:2014 құжатына сай салмағы	кг	11,8
Сақтық сыныпы	⊕ / I	
Қорғаныс түрі	IP 24	
Мәліметтер [U] 230 В атаулы кернеулер үшін жарамды. Басқа кернеу және елде қабылданған заңдар бұл мәліметтерді өзгертуі мүмкін.		

**Сәйкестік мәлідемесі**

Жеке жауапкершілікпен біз “Техникалық мәліметтер” де сипатталған өнімнің 2011/65/EU, 2014/30/EU, 2006/42/EC ережелеріндегі барлық тиісті анықтамаларына өзгерістері менен бірге сәйкес екенін және

төмендегі нормаларға сай екенін кепілдендіреміз:  
EN 60335-1, EN 60335-2-69, EN 50581.

Техникалық құжаттар (2006/42/EC) төмендегідей:  
Robert Bosch Power Tools GmbH, PT/ECS,  
70538 Stuttgart, GERMANY

Henk Becker Helmut Heinzelmann  
Executive Vice President Head of Product Certification  
Engineering PT/ECS

*Henk Becker i.v. Helmut Heinzelmann*

Robert Bosch Power Tools GmbH  
70538 Stuttgart, GERMANY  
Stuttgart, 01.01.2017

## Жинау

► Барлық жұмыстардан алдын шаңсорғыш айырын розеткадан шығарыңыз.

### Шаң қабын алмастыру/орнату (А суретін қараңыз)

- Құлыптарды **10** ашып шаңсорғыштың жоғары бөлігін **3** ашыңыз.
- Толық шаң қабын **11** ернемектік біріктіргішінен шығарыңыз. Шаң қабының тесігін қақпағымен жабыңыз. Жабық шаң қабын шаңсорғыштан алып қойыңыз.
- Жаңа шаң қабын **11** шаңсорғыш ернемектік біріктіргішіне кигізіңіз. Шаң қабының **11** контейнер **9** ішінде толықтай жатуына көз жеткізіңіз. Шаңсорғыштың жоғары бөлігін **3** жабыңыз.
- Құлыптарды **10** жабыңыз.

Құрғақ шаңсорғу үшін шаң қабын **11** орнату керек. Шаң қабын **11** пайдалануда қатпарлы сүзгі **12** ұзақ бос тұрып сору қуаты өзгерпейді және шанды жою оңай болады.

### Сорғыш шлангты орнату (А суретін қараңыз)

- Сорғыш шлангын **8** шланг қысқышына **7** салып оны сағат тілімен тірелгенше бұраңыз.
- Сорғыш құбырларын бір - біріне берік салыңыз.

**Ескерте:** Bosch статикалық электрді апарғызатын диаметрі 19 мм немесе 35 мм сорғыш шлангтарын орнатуды ұсынады.

## Пайдалану

### Пайдалануға ендіру

► Желі қуатына назар аударыңыз! Тоқ көзінің қуаты шаңсорғыштың зауыттық тақтайшасындағы мәліметтеріне сай болуы қажет. **230 В** белгісімен белгіленген электр құралдарымен **220 В** жұмыс істеуге болады.

**⚠ ЕСКЕРТУ** Көбік немесе су шықса шаңсорғышты бірден өшіріп, контейнерін тазалаңыз. Кері жағдайда шаңсорғыш зақымдануы мүмкін.

### ► Еліңізде денсаулыққа зиянды шаңдар бойынша қолданылатын ереже/заңдар туралы мәлімет алыңыз.

Шаңсорғышты төмендегі материалдарды шаңсору үшін пайдалануға болады:

- Шектік мәні > 1 мг/м<sup>3</sup> болған шаңдар

Шаңсорғышты ешқашан жарылу қаупі бар бөлмелерде пайдаланбаңыз.

### Пайдалану түрлерінің реттеуішіндегі белгілер

on Қосу

off Өшіру

 Электромагниттік сүзгі тазалау (SFC)

 Қашықтықтан басқару автоматикасы



### Қосу/өшіру

- Шаңсорғышты **қосу** үшін, пайдалану түрлерінің реттеуішін **4 on** белгісіне жылжытыңыз. Энергия қуатын үнемдеу үшін шаңсорғышты тек пайдаланарда қосыңыз.
- Шаңсорғышты **өшіру** үшін, пайдалану түрлерінің реттеуішін **4 off** белгісіне жылжытыңыз.

### Қашықтықтан басқару автоматикасы (В суретін қараңыз)

Шаңсорғышта жерге қосылған розетка **5** орнатылған. Ол жерде сыртқы электр құралын қосу мүмкін. Шаңсорғыш қосылған электр құралы арқылы автоматты ретте жұмыс істейді. Қосылған электр құралының максималды рұқсат етілген қосылатын қуатына назар аударыңыз.

- Пайдалану түрлері ауыстырып-қосқышын **4 Қашықтан басқару автоматикасымен пайдалану** белгісіне жылжытыңыз.

Электр құралдары үшін керек-жабдық ретінде қосу үшін түрлі шланг жүйелері бар.

- Шаңсорғышты **пайдалануға беру** үшін розеткасына **5** қосулы электр құралын қосыңыз. Шаңсорғыш автоматты ретте жұмыс істеуді бастайды.
- Шаңсорғышты **өшіру** үшін электр құралын өшіріңіз. Шаңсорғыш автоматты ретте шам. 6 секундтан соң өшеді.

### Электромагниттік сүзгі тазалау (SFC)

Құрылғыда электромагниттік сүзгі тазалау қызметі бар, ол қатпарлы сүзгіні **12** жабысқан шаңдан тазалайды.

Сору қуаты жетерлік болмай қалса сүзгі тазалауды орындау қажет.

- Пайдалану түрлері ауыстырып-қосқышын **4 Электромагниттік сүзгі тазалау** белгісіне жылжытыңыз. Электр құралы қосулы болса оны алдымен өшіру керек.

**96 | Қазақша**

Шаңсорғыш шам. 10 секунд дірілдеп автоматты ретте өшеді.

- Шаңсоруды қайта қосудан алдын қысқа уақыт күтіңіз, себебі шаң контейнерде қонуы қажет.

Сүзгіні тазалау жиілігі шаң түрі мен көлеміне байланысты. Жүйелі түрде пайдаланса максималды қуат ұзақрақ қалады.

**Ылғал шаңсоры**

- ▶ **Шаңсорғышпен бензин, май, алкоголь, еріткіштер сияқты жанғыш немесе жарылатын сұйықтықтарды сормаңыз. Ыстық немесе жанатын шаңдарды сормаңыз. Жарылу қаупі бар бөлмелерде шаңсорғышты пайдаланбаңыз.** Шаңдар, булар немесе сұйықтықтар жануы немесе жарылуы мүмкін.

- ▶ **Шаңсорғышты сорғы ретінде пайдалануға болмайды.** Шаңсорғыш ауа және су қоспасын соруға арналған.

- ▶ **Барлық жұмыстардан алдын шаңсорғыш айырын розеткадан шығарыңыз.**

**Ескертпе:** Өткізу деңгейі талаптары (L шаң сыныпы) тек құрғақ сору үшін негізделген.

Ылғал шаңсорудан алдын шаң қабын **11** алып тастап контейнерді босатыңыз **9**.

- Шаңсорғыш толтыру сенсорлерімен **14** жабдықталған. Максималды толтыру биіктігі жетілсе шаңсорғыш өшеді. Пайдалану түрлері ауыстырып-қосқышын **4** өшіру ге жылжытыңыз.
- Шаңсорудан соң қатпарлы сүзгіні **12** зеңнің пайда болуына жол бермеу үшін қатпарлы сүзгіні шығарып әбден кептіріңіз немесе шаңсорғыштың жоғары бөлігін **3** алып кептіріңіз.

**Техникалық күтім және қызмет****Қызмет көрсету және тазалау**

- ▶ **Барлық жұмыстардан алдын шаңсорғыш айырын розеткадан шығарыңыз.**
- ▶ **Дұрыс және сенімді істеуі үшін шаңсорғыш пен желдеткіш саңылауларын таза ұстаңыз.**

Егер байланыс сымын алмастыру қажет болса, қауіпсіздіктің төмендеуіне жол бермес үшін алмастыруды тек Bosch немесе Bosch электр құралдарының авторизацияланған клиенттерге қызмет көрсету орталықтарында орындаңыз.

Жылына бір рет өндіруші немесе тапсырыс алған адам шаңдық тексеруді орындауы қажет, мысалы сүзгінің зақымдалуын, шаңсорғышқа ауа кірмейтіндігін және бақылау құрылғысының жұмыс істеуін.

Ласты орталықта тұрған **L** сыныпындағы шаңсорғыштарда сырты мен барлық машина бөліктері тазаланып герметікпен өңделуі керек. Қызмет көрсету және жөндеу жұмыстарын орындау кезінде барлық жетерлік ретте тазаланбайтын бөліктерді алып тастау керек. Бұл бөліктерді өткізбейтін қаптарда қалдықтарды жою бойынша қолданылатын заңдарға сай тастау керек.

Шаңсорғышты қызмет көрсететін қызметкерлер мен өзге адамдарға қауіп тудырмайтын ретте ажырату, тазалау және қызмет көрсету керек. Ажыратудан алдын мүмкін қауіптерді болдырмау үшін шаңсорғышты тазалау керек. Шаңсорғыш ажыратылатын бөлме жақсы желдетілуі керек. Қызмет көрсету кезінде жеке қорғаныс жабдықтарын киіңіз. Қызмет көрсетуден соң қызмет көрсету жайын тазалау керек.

**Қатпарлы сүзгіні шығару/алмастыру (C суретін қараңыз)**

Зақымдалған қатпарлы сүзгіні **12** бірден алмастырыңыз.

- Шақа немесе ұқсасымен ысырма **6** құлпын 1/4-айналасында көрсеткі бағытында бұрап, ысырманы басыңыз.
- Шаңсорғыштың жоғары бөлігін **3** жауып ұстап тұрыңыз. Қатпарлы сүзгінің **12** қалқасынан ұстап оны жоғарыға шығарыңыз.
- Қатпарлы сүзгіні **12** тазалаңыз.
- Жаңа немесе тазаланған қатпарлы сүзгіні **12** орнатып бекем тұруына көз жеткізіңіз.
- Шаңсорғыштың жоғары бөлігін **3** қайта жабыңыз. Жоғарынан жай басып бекіткішті **6** жайына түсіресіз.

**Контейнер**

- Контейнерді **9** стандартты ысқаланбайтын тазалау құралымен тазалап кептіріңіз.

**Қозғалтқыш қорғау сүзгісі (C суретін қараңыз)**

- Қозғалтқышты қорғау сүзгісіне **13** техникалық қызмет көрсету қажет емес. Қозғалтқышты қорғау сүзгісін кейде шығарып таза сумен шайыңыз. Қозғалтқышты қорғау сүзгісін орнатудан алдын әбден кептіріңіз.

**Сұйықтық толтыру сенсорлары (D суретін қараңыз)**

Толтыру сенсорлерін **14** тазалап түріңіз.

- Құлыптарды **10** ашып шаңсорғыштың жоғары бөлігін **3** ашыңыз.
- Толтыру сенсорлерін **14** жұмсақ шүберекпен тазалаңыз.
- Шаңсорғыштың жоғары бөлігін **3** орнатып құлыптарды **10** жабыңыз.

**Ақаулықтар**

- Сору қуаты жетерлік болмаса төмендегілерді тексеріңіз:
- Шаңсорғыштың жоғары бөлігі **3** дұрыс орындалған ба?
  - Шланг жүйесі бітеліп қалған ба?
  - Сору құбырлары бекем қосылған ба?
  - Контейнер **9** толған ба?
  - Шаң қабы **11** толған ба?
  - Қатпарлы сүзгі **12** шаңмен қапталған ба?

Жүйелік түрдегі босату оптималды сору қуатын қамтамасыз етеді.

Егер сору қуаты жетілмесе шаңсорғышты қызмет көрсету шеберханасына апару керек.

**Тұтынушыға қызмет көрсету және пайдалану кеңестері**

Барлық сұраулар мен қосалқы бөлшектерге тапсырыс беру кезінде міндетті түрде электр құрал зауыттық тақтайшасындағы 10-орынды өнім нөмірін жазыңыз.



Қызмет көрсету шеберханасы өнімді жөндеу және күту, сондай-ақ қосалқы бөлшектер туралы сұрақтарға жауап береді. Қажетті сызбалар мен қосалқы бөлшектер туралы ақпаратты мына мекенжайдан табасыз:  
[www.bosch-pt.com](http://www.bosch-pt.com)

Кеңес беруші Bosch қызметкерлері өнімді пайдалану және олардың қосалқы бөлшектері туралы сұрақтарыңызға тиянақты жауап береді.

Өндіруші талаптары мен нормаларының сақталуымен электр құралын жөндеу және кепілді қызмет көрсету барлық мемлекеттер аумағында тек "Роберт Бош" фирмалық немесе авторизацияланған қызмет көрсету орталықтарында орындалады.

ЕСКЕРТУ! Заңсыз жолмен әкелінген өнімдерді пайдалану қауіпті, денсаулығыңызға зиян келтіруі мүмкін. Өнімдерді заңсыз жасау және тарату әкімшілік және қылмыстық тәртіп бойынша Заңмен қудаланады.

#### Қазақстан

ЖШС "Роберт Бош"  
Электр құралдарына қызмет көрсету орталығы  
Алматы қаласы  
Қазақстан  
050050  
Райымбек данғылы  
Коммунальная көшесінің бұрышы, 169/1  
Тел.: +7 (727) 232 37 07  
Факс: +7 (727) 233 07 87  
E-Mail: [info.powertools.ka@bosch.com](mailto:info.powertools.ka@bosch.com)  
Ресми сайты: [www.bosch.kz](http://www.bosch.kz); [www.bosch-pt.kz](http://www.bosch-pt.kz)

#### Кәдеге жарату

Шаңсорғышты, оның жабдықтары мен қаптамасын қоршаған ортаны қорғайтын кәдеге жарату орнына тапсыру қажет.

Шаңсорғышты үй қоқысына тастамаңыз!

#### Тек қана ЕО елдері үшін:



Электр және электрондық ескі құралдар бойынша Еуропа 2012/19/EU ережесі және оның ұлттық заңдарда орындалуы бойынша басқа пайдаланып болмайтын электр құралдар бөлек жиналып кәдеге жаратылуы қажет.

Техникалық өзгерістер енгізу құқығы сақталады.

## Română

### Instrucțiuni privind siguranța și protecția muncii



**Citiți toate indicațiile de avertizare și instrucțiunile.** Nerespectarea indicațiilor de avertizare și a instrucțiunilor poate provoca electrocutare, incendii și/sau răni grave.

**Păstrați cu grijă prezentele instrucțiuni.**

**► Acest aspirator nu este destinat utilizării de către copii și de către persoane cu capacități fizice, senzoriale sau intelectuale limitate sau lipsite de experiență și cunoștințe.** În caz contrar există pericol de manevrare greșită și răni.

**► Supravegheați copiii.** Astfel veți avea siguranța că, copiii nu se joacă cu aspiratorul.

**► Nu aspirați pulbere de lemn de fag sau stejar, piatră sau azbest.** Aceste substanțe sunt considerate a fi cancerigene.

**⚠ AVERTISMENT** Folosiți aspiratorul numai dacă ați primit suficiente informații privind întrebuințarea sa, a substanțelor ce urmează a fi aspirate și eliminarea sigură a acestora. O instruire atentă reduce riscul manevrării greșite și al rănilor.

**⚠ AVERTISMENT** Aspiratorul este destinat aspirării substanțelor uscate iar, prin adoptarea unor măsuri adecvate, și pentru aspirarea lichidelor. Pătrunderea lichidelor în aspirator mărește riscul de electrocutare.

**► Nu aspirați cu aspiratorul lichide inflamabile sau explozibile, de exemplu benzină, alcool, solvenți. Nu aspirați pulberi fierbinți sau incandescente. Nu folosiți aspiratorul în încăperi cu pericol de explozie.** Pulberile, vaporii sau lichidele se pot aprinde sau exploda.

**⚠ AVERTISMENT** Utilizați priza de curent numai în scopurile stabilite în instrucțiunile de folosire.

**⚠ AVERTISMENT** Deconectați imediat aspiratorul, dacă din acesta refulează spumă sau apă și goliți rezervorul. În caz contrar aspiratorul se poate defecta.

**⚠ ATENȚIE** Utilizarea și depozitarea aspiratorului este permisă numai în spații interioare. Pătrunderea apei de ploaie sau a umezelii în partea superioară a aspiratorului mărește riscul de electrocutare.

98 | Română

**⚠ ATENȚIE** Curățați în mod regulat senzorii nivelului de umplere pentru lichide și verificați dacă aceștia nu sunt deteriorați. În caz contrar funcționarea acestora ar putea fi afectată.

- ▶ În cazul în care utilizarea aspiratorului în mediu umed este inevitabilă, folosiți un întrerupător automat de protecție. Folosirea unui întrerupător automat de protecție reduce riscul de șoc electric.
- ▶ Racordați aspiratorul la o rețea de curent cu împământare corespunzătoare. Priza de curent și cablul prelungitor trebuie să fie prevăzute cu un conductor de protecție funcțional.
- ▶ Înainte de fiecare utilizare verificați aspiratorul, cablul și ștecherul. Nu folosiți aspiratorul în cazul în care constatați defecțiuni la acesta. Nu deschideți singuri aspiratorul și nu permiteți repararea sa decât de către personal de specialitate calificat corespunzător și numai cu piese de schimb originale. Aspiratoarele, cablurile și ștecherile defecte măresc riscul de electrocutare.
- ▶ Nu călcați cu roțile unui vehicul sau nu striviți cablul. Nu trageți de cablu pentru a scoate ștecherul afară din priză sau pentru a deplasa aspiratorul. Cablurile deteriorate măresc riscul unui șoc electric.
- ▶ Scoateți ștecherul din priză de curent înainte de a întreține sau a curăța aspiratorul, a efectua reglaje la acesta, a schimba accesoriu sau a pune la o parte aspiratorul. Această măsură preventivă împiedică pornirea accidentală a aspiratorului.
- ▶ Asigurați o bună ventilație la locul de muncă.
- ▶ Nu permiteți repararea aspiratorului decât de către personal de specialitate calificat și numai cu piese de schimb originale. Astfel este garantată menținerea siguranței de exploatare a aspiratorului.

**⚠ AVERTISMENT** Aspiratorul conține pulberi nocivi. Nu permiteți executarea operațiilor de golire și întreținere, inclusiv îndepărtarea rezervorului de colectare a prafului, decât de către specialiști. Este necesar un echipament de protecție corespunzător. Nu folosiți aspiratorul fără sistemul complet de filtre. În caz contrar vă puneți în pericol sănătatea.

- ▶ Înaintea punerii în funcțiune verificați dacă furtunul de aspirare este în perfectă stare. În timpul acestei operații lăsați furtunul de aspirare montat la aspirator, pentru a nu împrăști în mod involuntar praful în exterior. În caz contrar ați putea inhala acest praf.
- ▶ Nu folosiți aspiratorul pe post de scaun. L-ați putea deteriora.
- ▶ Manevrați cu grijă cablul de alimentare și furtunul de aspirare. Ați putea pune în pericol alte persoane din cauza manevrării neatențe a acestora.
- ▶ Nu curățați aspiratorul punându-l direct sub jetul de apă. Pătrunderea apei în partea superioară a aspiratorului mărește riscul de electrocutare.

## Simboluri

Următoarele simboluri ar putea fi semnificative pentru folosirea aspiratorului dumneavoastră. Vă rugăm să rețineți simbolurile și semnificația acestora. Interpretarea corectă a simbolurilor vă ajută să folosiți mai bine și mai sigur aspiratorul.

### Simboluri și semnificația acestora



**⚠ ATENȚIE** Citiți toate indicațiile de avertizare și instrucțiunile. Nerespectarea indicațiilor de avertizare și a instrucțiunilor poate provoca electrocutare, incendii și/sau răniri grave.



Aspirator din clasa pentru praf L conform IEC/EN 60335-2-69 pentru aspirarea uscată a pulberilor dăunătoare sănătății cu o valoare limită de expunere > 1 mg/m<sup>3</sup>



**⚠ AVERTISMENT** Aspiratorul conține pulberi nocivi. Nu permiteți executarea operațiilor de golire și întreținere, inclusiv îndepărtarea rezervorului de colectare a prafului, decât de către specialiști. Este necesar un echipament de protecție corespunzător. Nu folosiți aspiratorul fără sistemul complet de filtre. În caz contrar vă puneți în pericol sănătatea.

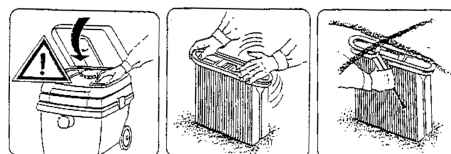

Deschideți partea superioară a aspiratorului 3 și fixați-o în această poziție. Apucați filtrul-burduf 12 de ramele de fixare și extrageți-l trăgându-l în sus.

## Descrierea produsului și a performanțelor

Vă rugăm să desfășurați pagina pliantă cu redarea aspiratorului și să o lăsați desfășurată, cât timp citiți instrucțiunile de folosire.

### Utilizare conform destinației

Aspiratorul este destinat aspirării și absorbirii substanțelor nedăunătoare sănătății și lichidelor neinflamabile. El este

adecvat pentru solicitările sporite ale utilizării profesionale, de exemplu din mica și marea industrie și din ateliere.

Aspiratoarele din clasa de praf L, conform IEC/EN 60335-2-69 pot fi folosite numai pentru aspirarea și absorbirea pulberilor dăunătoare sănătății cu valoarea limită de expunere  $> 1 \text{ mg/m}^3$ .

Folosiți aspiratorul numai dacă sunteți pe deplin conștienți de toate funcțiile acestuia și le puteți efectua fără limitări, sau dacă ați primit indicații corespunzătoare în acest sens.

### Elemente componente

Numerotarea elementelor componente se referă la redarea aspiratorului de la pagina grafică.

- 1 Suport pentru cablu
- 2 Mâner de transport
- 3 Partea superioară a aspiratorului
- 4 Comutator de selecție a modurilor de funcționare
- 5 Priză pentru scula electrică
- 6 Zăvor
- 7 Sistem de prindere furtun
- 8 Furtun aspirator
- 9 Rezervor
- 10 Închizătoare pentru partea superioară a aspiratorului
- 11 Sac colector de praf
- 12 Filtru burdof
- 13 Filtru protecție motor
- 14 Senzori nivel de umplere

Accesoriile ilustrate sau descrise nu sunt cuprinse în setul de livrare standard. Puteți găsi accesoriile complete în programul nostru de accesorii.

### Date tehnice

Aspirator universal profesional	GAS 25 L SFC	
Număr de identificare	0 601 979 1..	
Putere nominală	W	1200
Frecvență	Hz	50/60
Volum rezervor (brut)	l	25
Volum net	l	16
Volum sac colector de praf	l	9
Depresiune maximă (turbină)	hPa	248
Debit maxim (turbină)	$\text{m}^3/\text{h}$	220
Suprafață filtru burdof	$\text{cm}^2$	4300
Greutate conform EPTA-Procedure 01:2014	kg	11,8
Clasa de protecție	⊕/I	
Tip de protecție	IP 24	

Datele sunt valabile pentru tensiuni nominale [U] de 230 V. În caz de tensiuni mai joase și la execuțiile specifice anumitor țări, aceste date pot varia.

### Informație privind zgomotele

Valorile zgomotului emis au fost determinate conform EN 60335-2-69.

Nivelul presiunii acustice evaluat A al mașinii este în mod normal inferior valorii de 70 dB(A). Incertitudine K = 3 dB.

Nivelul de zgomot poate depăși 80 dB(A) în timpul lucrului.

### Purtați aparat de protecție auditivă!

### Declarație de conformitate

Declaram pe proprie răspundere că produsul descris la paragraful „Date tehnice” corespunde tuturor dispozițiilor relevante ale Directivelor 2011/65/UE, 2014/30/UE, 2006/42/CE inclusiv modificărilor acestora și este în conformitate cu următoarele standarde:

EN 60335-1, EN 60335-2-69, EN 50581.

Documentație tehnică (2006/42/CE) la:  
Robert Bosch Power Tools GmbH, PT/ECS,  
70538 Stuttgart, GERMANY

Henk Becker                      Helmut Heinzlmann  
Executive Vice President      Head of Product Certification  
Engineering                      PT/ECS

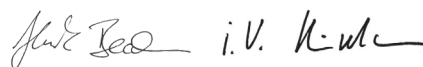

Robert Bosch Power Tools GmbH  
70538 Stuttgart, GERMANY  
Stuttgart, 01.01.2017

### Montare

- ▶ Înaintea oricăror intervenții asupra aspiratorului scoateți din priză ștecherul de la rețea.

### Schimbarea/introducerea sacului colector de praf (vezi figura A)

- Deblocați închizătoarele **10** și demontați partea superioară a aspiratorului **3**.
- Scoateți sacul plin cu praf **11** trăgându-l spre spate de pe flanșa de racordare. Închideți orificiul sacului colector de praf acoperindu-l cu capacul acestuia. Extrageți din aspirator sacul colector de praf astfel închis.
- Trageți sacul colector de praf **11** nou pe flanșa de racordare a aspiratorului. Asigurați-vă că sacul colector de praf **11** este așezat în toată lungimea sau în interiorul rezervorului **9**. Montați partea superioară a aspiratorului **3**.
- Blocați închizătoarele **10**.

Pentru aspirare uscată ar trebui să folosiți un sac colector de praf **11**. În cazul utilizării unui sac colector de praf **11** filtru burdof **12** rămâne curat mai mult timp, capacitatea de aspirare se menține intactă un timp mai îndelungat iar eliminarea prafului devine mai ușoară.

### Montarea furtunului de aspirare (vezi figura A)

- Fixați furtunul de aspirare **8** pe sistemul de prindere al furtunului **7** și răsuciți-l până la punctul de oprire în sensul mișcării acelor de ceasornic.
- Fixați strâns unul într-altul tuburile de aspirare.

**Indicație:** Bosch recomandă folosirea de furtunuri de aspirare antistatice cu un diametru de 19 mm sau 35 mm.

100 | Română

## Funcționare

### Punere în funcțiune

- ▶ **Țineți seama de tensiunea rețelei de curent! Tensiunea sursei de curent trebuie să coincidă cu datele de plăcuța indicatoare a tipului aspiratorului. Sculele electrice inscripționate cu 230 V pot fi alimentate și la 220 V.**

**⚠ AVERTISMENT** Deconectați imediat aspiratorul, dacă din acesta refulează spumă sau apă și goliți rezervorul. În caz contrar aspiratorul se poate defecta.

- ▶ **Vă rugăm să vă informați cu privire la reglementările/legile în vigoare referitoare la manipularea pulberilor nocive din țara dumneavoastră.**

Aspiratorul poate fi utilizat pentru aspirarea și absorbția următoarelor materiale:

- pulberi cu valoarea limită de expunere > 1 mg/m<sup>3</sup>

În principiu nu este permisă utilizarea aspiratorului în spații cu pericol de explozie.

**Simboluri pe comutatorul de selecție a modurilor de funcționare**

on	Pornire
off	Oprire
	Curățare electromagnetică a filtrului (SFC)
	Funcționare cu telecomandă automată

### Conectare/deconectare

- Pentru **conectarea** aspiratorului, aduceți comutatorul de selecție a modurilor de funcționare **4** în poziția **on**. Pentru a economisi energie, țineți pornit aspiratorul numai atunci când îl folosiți.
- Pentru **deconectarea** aspiratorului, aduceți comutatorul de selecție a modurilor de funcționare **4** în poziția **off**.

### Funcționare cu telecomandă automată (vezi figura B)

În aspirator este integrată o priză cu contact de protecție **5**. Puteți racorda la aceasta o sculă electrică externă. Aspiratorul este pus automat în funcțiune prin intermediul sculei electrice racordate la acesta. Țineți seama de puterea maximă admisă a sculei electrice racordate.

- Poziționați comutatorul de selecție a modurilor de funcționare **4** pe simbolul **Funcționare cu telecomandă automată**.

Ca accesorii pentru scule electrice, sunt disponibile diferite sisteme de furtunuri de racordare.

- Pentru **punerea în funcțiune** a aspiratorului, porniți scula electrică racordată la priza **5**. Aspiratorul pornește automat.
- Deconectați scula electrică, pentru **deconectarea** aspiratorului. Aspiratorul se oprește automat din funcționare aprox. 6 secunde mai târziu.

### Curățare electromagnetică a filtrului (SFC)

Aspiratorul este prevăzut cu o funcție de curățare electromagnetică a filtrului, care eliberează filtrul burduf **12** de praful depus pe acesta.

Funcția de curățare a filtrului trebuie activată cel mai târziu atunci când capacitatea de aspirare a devenit insuficientă.

- Poziționați comutatorul de selecție a modurilor de funcționare **4** pe **Curățare electromagnetică a filtrului**. Dacă o sculă electrică este eventual racordată la aspirator, aceasta va trebui oprită.

Aspiratorul va vibra aprox. 10 secunde după care se va opri în mod automat.

- Înainte de a repune în funcțiune aspiratorul, așteptați puțin ca praful scuturat de pe filtru să se depună în rezervor.

Frecvența de curățare a filtrului depinde de tipul și cantitatea de praful aspirat. În cazul activării regulate a funcției, capacitatea de aspirare se menține la nivel maxim un timp mai îndelungat.

### Aspirare umedă

- ▶ **Nu aspirați cu aspiratorul lichide inflamabile sau explozibile, de exemplu benzină, alcool, solvenți. Nu aspirați pulberi fierbinți sau incandescente. Nu folosiți aspiratorul în încăperi cu pericol de explozie.** Pulberile, vaporii sau lichidele se pot aprinde sau exploda.

- ▶ **Nu este permisă folosirea aspiratorului drept pompă de apă.** Aspiratorul este destinat aspirării amestecului de aer și apă.

- ▶ **Înainte oricăror intervenții asupra aspiratorului scoateți din priză ștecherul de la rețea.**

**Indicație:** Respectarea cerinței privind gradul de filtrare (clasa de praf L) a fost confirmată numai pentru aspirarea uscată.

Înainte aspirării umede îndepărtați sacul colector de praful **11** și goliți rezervorul **9**.

- Aspiratorul este echipat cu senzori ai nivelului de umplere **14**. Atunci când se atinge nivelul maxim de umplere, aspiratorul se oprește. Aduceți comutatorul de selecție a modurilor de funcționare **4** în poziția **off**.
- După aspirare, scoateți afară filtrul burduf **12** pentru a evita formarea de mușcări și lăsați-l să se usuce bine sau demontați partea superioară a aspiratorului **3** și lăsați-o să se usuce.

## Întreținere și service

### Întreținere și curățare

- ▶ **Înainte oricăror intervenții asupra aspiratorului scoateți din priză ștecherul de la rețea.**
- ▶ **Mențineți curat aspiratorul și fantele de ventilație, pentru a putea lucra bine și sigur.**

Dacă este necesară înlocuirea cablului de racordare, pentru a evita punerea în pericol a siguranței exploatarei, această operație se va executa de către Bosch sau de către un centru autorizat de asistență tehnică post-vanzări pentru scule electrice Bosch.

Este obligatoriu ca cel puțin o dată pe an producătorul sau o persoană instruită de acesta să efectueze o verificare privind tehnica prafului, de ex. să controleze dacă există filtre deteriorate, dacă aspiratorul este etanș și dacă echipamentul de control funcționează corespunzător.

La aspiratoarele din clasa L, care s-au aflat în mediu murdar, ar trebui curățat exteriorul cât și toate componentele mașinii sau acestea ar trebui tratate cu soluții de etanșare. În cursul efectuării lucrărilor de întreținere și reparații, toate componentele murdare care nu au putut fi curățate în mod satisfăcător, vor trebui eliminate. Înainte de eliminare, componentele trebuie împachetate în pungi opace, în concordanță cu dispozițiile în vigoare privind eliminarea deșeurilor de acest tip.

În cadrul lucrărilor de întreținere efectuate de către utilizator, aspiratorul trebuie demontat, curățat și întreținut, în măsura în care astfel de operații pot fi executate de către acesta, fără a pune în pericol personalul de întreținere și alte persoane. Înainte de demontare aspiratorul ar trebui curățat, pentru a preveni eventuale situații periculoase. Încăperea în care se demontează aspiratorul, trebuie să fie bine aerisită. În timpul lucrărilor de întreținere purtați echipament personal de protecție. După efectuarea lucrărilor de întreținere ar trebui să se curețe sectorul în care aceste lucrări au fost executate.

#### Extragerea/schimbarea filtrului burdof (vezi figura C)

Înlocuiți imediat filtrul burdof **12** deteriorat.

- Răsuciți cu o monedă sau ceva asemănător închizătoarea zăvorului **6** cu 1/4 de tură în direcția săgeții și împingeți înăuntru zăvorul.
- Deschideți partea superioară a aspiratorului **3** și fixați-o în această poziție. Apucați filtrul-burdof **12** de ramele de fixare și extrageți-l trăgându-l în sus.
- Curățați filtrul burdof **12**.
- Montați filtrul burdof **12** nou respectiv curățat și aveți grijă să-l fixați în condiții de siguranță.
- Închideți la loc partea superioară a aspiratorului **3**. Printr-o apăsare ușoară, zăvorul **6** va reveni în poziție închisă.

#### Rezervor

- Ștergeți periodic rezervorul **9** cu un produs de curățare necorosiv, uzual din comerț și lăsați-l să se usuce.

#### Filtru de protecție motor (vezi figura C)

- În bună măsură filtrul de protecție motor **13** nu necesită întreținere. Periodic, scoateți afară filtrul de protecție motor și clătiți-l cu apă limpede. Înainte de montare, lăsați filtrul de protecție motor să se usuce bine.

#### Senzorii ai nivelului de umplere (vezi figura D)

Ocazional curățați senzorii nivelului de umplere **14**.

- Deblocați închizătoarele **10** și demontați partea superioară a aspiratorului **3**.
- Curățați senzorii nivelului de umplere **14** cu o lavetă moale.
- Montați din nou la loc partea superioară a aspiratorului **3** și blocați închizătoarele **10**.

#### Deranjamente

În caz de capacitate de aspirare insuficientă, verificați dacă:

- Partea superioară a aspiratorului **3** este montată corect?
- Sistemul de furtunuri este înfundat?
- Tuburile de aspirare sunt fixate strâns unul într-altul?

- Este rezervorul **9** plin?
- Este sacul colector **11** plin cu praf?
- S-a depus mult praf pe filtrul burdof **12**?

Golirea regulată asigură o capacitate de aspirare întotdeauna optimă.

Dacă, după aceasta, nu se revine la capacitatea de aspirare inițială, aspiratorul trebuie dus la centrul de service și asistență tehnică post-vânzări.

#### Asistență clienți și consultanță privind utilizarea

În caz de reclamații și comenzi de piese de schimb vă rugăm să indicați neapărat numărul de identificare compus din 10 cifre, conform plăcuței indicatoare a tipului sculei electrice.

Serviciul de asistență clienți vă răspunde la întrebări privind repararea și întreținerea produsului dumneavoastră cât și piesele de schimb. Găsiți desenele de ansamblu și informații privind piesele de schimb și la:

**www.bosch-pt.com**

Echipa de consultanță Bosch vă răspunde cu plăcere la întrebări privind produsele noastre și accesoriile acestora.

#### România

Robert Bosch SRL  
Centru de service Bosch  
Str. Horia Măcelariu Nr. 30 – 34  
013937 București  
Tel. service scule electrice: (021) 4057540  
Fax: (021) 4057566  
E-Mail: infoBSC@ro.bosch.com  
Tel. consultanță clienți: (021) 4057500  
Fax: (021) 2331313  
E-Mail: infoBSC@ro.bosch.com  
www.bosch-romania.ro

#### Eliminare

Aspiratorul, accesoriile și ambalajele trebuie direcționate către o stație de revalorificare ecologică.

Nu aruncați aspiratorul în gunoiul menajer!

#### Numai pentru țările UE:



Conform Directivei Europene 2012/19/UE privind mașinile și aparatele electrice și electronice uzate și transpunerea acesteia în legislația națională, sculele electrice scoase din uz trebuie colectate separat și direcționate către o stație de revalorificare ecologică.

#### Sub rezerva modificărilor.

## Български

### Указания за безопасна работа



Прочетете внимателно всички указания. Неспазването на приведените по-долу указания може да доведе до токов удар, пожар и/или тежки травми.

Съхранявайте това ръководство за експлоатация на сигурно място.

► **Тази прахосмукачка не е предназначена за ползване от деца и лица с ограничени физически, сензорни или душевни способности или лица без достатъчно знания и опит.** В противен случай съществува опасност от неправилно ползване и трудови злополуки.

► **Контролирайте децата.** Така гарантирате, че деца няма да играят с прахосмукачката.

► **Не засмуквайте прах от букова или дъбова дървесина, прах от каменни материали или азбест.** Тези материали се приемат за канцерогенни.

**ВНИМАНИЕ** Използвайте прахосмукачката само ако сте получили достатъчно информация за начина на работа с нея, за засмукваните материали и безопасното им изхвърляне. Изчерпателното обучение предотвратява неправилното обслужване и възникването на трудови злополуки.

**ВНИМАНИЕ** Прахосмукачката е предназначена за засмукване на сухи материали, а при използване на подходящи предпазни мерки за засмукване на течности. Проникването на течности във вътрешността на електроинструмента увеличава опасността от токов удар.

► **Не засмуквайте с прахосмукачката леснозапалими или взривоопасни течности, напр. бензин, масло, алкохол, разтворители. Не засмуквайте горещи или леснозапалими прахове. Не използвайте прахосмукачката във взривоопасна среда.** Възможно е праховете, пбрите или течностите да се възпламенят или да експлодират.

**ВНИМАНИЕ** Използвайте контакта само за описаните в това Ръководство за експлоатация цели.

**ВНИМАНИЕ** Ако започне да излиза пяна или вода, незабавно изключете прахосмукачката и изпразнете коша. В противен случай пра-

хосмукачката може да се повреди.

**ВНИМАНИЕ** Допуска се работата с прахосмукачката и съхраняването ѝ само в затворени помещения. Проникването на капки дъжд или влага в горната част на прахосмукачката увеличава опасността от токов удар.

**ВНИМАНИЕ** Периодично почиствайте сензорите за запълване с течности и се уверявайте, че функционират изрядно. В противен случай могат да възникнат повреди.

► **Ако не може да се избегне ползването на прахосмукачката във влажна среда, използвайте предпазен прекъсвач за утечни токове.** Използването на предпазен прекъсвач за утечни токове намалява опасността от токов удар.

► **Включвайте прахосмукачката само към правилно заземени захранващи мрежи.** Контактът и евентуално използван удължител трябва да имат изправен защитен проводник.

► **Винаги преди ползване проверявайте прахосмукачката, захранващия кабел и щепсела. Не използвайте прахосмукачката, ако установите повреди. Не се опитвайте сами да отворите прахосмукачката и допусквайте ремонти да бъдат извършвани само от квалифицирани техници и само с използване на оригинални резервни части.** Повреди в прахосмукачката, захранващия кабел и щепсела водят до увеличена опасност от токов удар.

► **Не прегазвайте или не притискайте захранващия кабел. Не дърпайте кабела, за да изключите щепсела от контакта или да преместите прахосмукачката.** Повреден захранващ кабел увеличава опасността от токов удар.

► **Преди да извършвате техническо обслужване или почистване, да настройвате електроинструмента да заменяте приспособления или когато оставяте прахосмукачката, изключвайте щепсела от контакта.** Тази предпазна мярка предотвратява включването на прахосмукачката по невнимание.

► **Осигурявайте добро проветрение на работното си място.**

► **Допускайте ремонтът на прахосмукачката да бъде извършван само от квалифициран персонал и с използване на оригинални резервни части.** С това се гарантира запазване на функциите, осигуряващи безопасността на електроинструмента.

**ВНИМАНИЕ** В прахосмукачката има вреден за здравето прах. Допускайте изхвърлянето им и техническото обслужване на прахосмукачката да се извършва само от квалифициран персонал. Необходимо е използването на подходящи защитни средства. Не работете с прахосмукачката, ако не е поставен пълният комплект филтри. В противен случай застрашавате здравето си.

► **Преди включване се уверявайте, че шлангът е в изрядно състояние. При това не демонтирайте шланга**

**от прахосмукачката, за да не изпадне неволно прах.** В противен случай съществува опасност от вдишване на прах.

- ▶ **Не сядайте върху прахосмукачката.** Можете да я повредите.
- ▶ **Бъдете внимателни при ползване на захранващия кабел и шланга.** Можете по невнимание да създадете опасни ситуации за други лица.
- ▶ **Не почиствайте прахосмукачката с директна водна струя.** Проникването на вода в горната част на прахосмукачката увеличава опасността от токов удар.

## Символи

Символите по-долу могат да бъдат важни за правилната експлоатация на Вашата прахосмукачка. Моля, запомнете символите и тяхното значение. Правилната интерпретация на символите ще Ви помогне, да ползвате прахосмукачката по-добре и по-сигурно.

### Символи и тяхното значение



**⚠ ВНИМАНИЕ** Прочетете внимателно всички указания. Неспазването на приведените по-долу указания може да доведе до токов удар, пожар и/или тежки травми.



Прахосмукачка от противопрахов клас L съгласно IEC/EN 60335-2-69 за **сухо засмукване** на вредни за здравето прахове със стойност на експозицията над  $> 1 \text{ mg/m}^3$

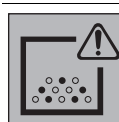

**⚠ ВНИМАНИЕ** В прахосмукачката има вреден за здравето прах. Допускате извършването им и техническото обслужване на прахосмукачката да се извършва само от квалифициран персонал. Необходимо е използването на подходящи защитни средства. Не работете с прахосмукачката, ако не е поставен пълният комплект филтри. В противен случай застрашавате здравето си.

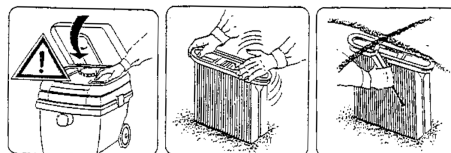

### Символи и тяхното значение

Отворете горната част на прахосмукачката **3** и я задръжте така. Захванете нагнания филтър **12** за дръжките и го извадете нагоре.

## Описание на продукта и възможностите му

Моля, отворете разгъващата се корица с изображението на прахосмукачката и я оставете така, докато четете ръководството за експлоатация.

### Предназначение на електроинструмента

Прахосмукачката е предназначена за засмукване и изсмукване на безвредни за здравето материали и незапалими течности. Тя е предназначена за по-интензивни натоварвания при професионално използване, напр. от занаятчии, в цехови и индустриални предприятия.

Допуска се използването на прахосмукачки от противопрахов клас L само за засмукване на вредни за здравето прахове с гранична стойност на експозицията  $> 1 \text{ mg/m}^3$ . Използвайте прахосмукачката само след като сте се запознали и можете да използвате без ограничения всичките ѝ функции или сте получили съответните указания за това.

### Изобразени елементи

Номерирането на изобразените компоненти се отнася до фигурите на прахосмукачката на графичната страница.

- 1 Държач за захранващия кабел
- 2 Ръкохватка за пренасяне
- 3 Капак на прахосмукачката
- 4 Превключвател за режима на работа
- 5 Контакт за електроинструмент
- 6 Застопоряващ елемент
- 7 Щуцер за шланга
- 8 Шланг на прахосмукачката
- 9 Кош
- 10 Скоби за захващане на капака на прахосмукачката
- 11 Прахоуловителна торба
- 12 Нагнат филтър
- 13 Филтър за предпазване на електродвигателя
- 14 Сензори за степента на запълване

Изобразените на фигурите и описаните допълнителни приспособления не са включени в стандартната окомплектовка на уреда. Изчерпателен списък на допълнителните приспособления можете да намерите съответно в каталога ни за допълнителни приспособления.

### Технически данни

Универсална прахосмукачка **GAS 25 L SFC**  
Каталожен номер **0 601 979 1..**

Приведените данни се отнасят за номинално напрежение на захранващата мрежа [U] 230 V. При по-ниски напрежения, както и при специфични изпълнения за някои страни те могат да се различават.

## 104 | Български

Универсална прахосмукачка	GAS 25 L SFC	
Номинална консумирана мощност	W	1 200
Честота	Hz	50/60
Обем на коша (бруто)	l	25
Нетен обем	l	16
Обем на прахоуловителната торба	l	9
макс. подналягане (турбина)	hPa	248
макс. дебит (турбина)	m <sup>3</sup> /h	220
Площ на нагънатия филтър	cm <sup>2</sup>	4 300
Маса съгласно ЕРТА-Procedure 01:2014	kg	11,8
Клас на защита		Ⓢ/I
Вид защита		IP 24

Приведените данни се отнасят за номинално напрежение на захранващата мрежа [U] 230 V. При по-ниски напрежения, както и при специфични изпълнения за някои страни те могат да се различават.

**Информация за излъчван шум**

Стойностите на излъчвания шум са определени съгласно EN 60335-2-69.

Равнището A на звуковото налягане на електроинструмента обикновено е по-малко от 70 dB(A). Неопределеност K = 3 dB.

По време на работа равнището на шума може да надхвърли 80 dB(A).

**Работете с шумозаглушители (антифони или шлемофони)!**

**Декларация за съответствие** 

С пълна отговорност ние декларираме, че описаният в раздела „Технически данни“ съответства на всички валидни изисквания на директивите 2011/65/EC, 2014/30/EC, 2006/42/EO, включително на измененията им и покрива изискванията на стандартите:

EN 60335-1, EN 60335-2-69, EN 50581.

Техническа документация (2006/42/EO) при:

Robert Bosch Power Tools GmbH, PT/ECS,  
70538 Stuttgart, GERMANY

Henk Becker Executive Vice President Engineering	Helmut Heinzelmann Head of Product Certification PT/ECS
--	---

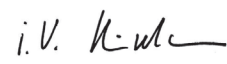
 i.V. 

Robert Bosch Power Tools GmbH  
70538 Stuttgart, GERMANY  
Stuttgart, 01.01.2017

**Монтиране**

- ▶ **Преди да извършвате каквито и да е дейности по прахосмукачката, изключвайте щепсела от контакта.**

**Смяна/поставяне на прахоуловителна торба (вижте фиг. А)**

- Отворете скобите **10** и извадете горната част на прахосмукачката **3**.
- Издърпайте прахоуловителната торба **11** назад от фланеца. Затворете отвора на прахоуловителната торба с капачето ѝ. Извадете така затворената прахоуловителна торба от коша на прахосмукачката.
- Вкарайте нова прахоуловителна торба **11** на фланеца на шланга. Уверете се, че прахоуловителната торба **11** приляга по цялата си дължина до вътрешната стена на коша **9**. Поставете горната част на прахосмукачката **3**.
- Затворете скобите **10**.

При сухо прахосмучене трябва да използвате прахоуловителна торба **11**. При използването на прахоуловителна торба **11** нагънатият филтър **12** се запазва по-дълго време чист, мощността на засмукване се запазва по-дълго време и изхвърлянето на отпадъците е по-лесно.

**Монтиране на шланга (вижте фиг. А)**

- Поставете маркуча **8** на шуцера **7** и го завъртете до упор по посока на часовниковата стрелка.
- Вкарайте тръбите една в друга здраво.

**Упътване:** Фирма Бош препоръчва използването на отвеждащ статичното електричество шланг за прахосмукачката с диаметър 19 mm или 35 mm.

**Работа с електроинструмента****Пускане в експлоатация**

- ▶ **Съобразявайте се с напрежението на захранващата мрежа! Напрежението на източника на ток трябва да съответства на данните, изписани на табелката на електроинструмента. Електроинструменти, обозначени с 230 V могат да бъдат захранвани и с 220 V.**

**⚠ ВНИМАНИЕ** Ако започне да излиза пяна или вода, незабавно изключете прахосмукачката и изпразнете коша. В противен случай прахосмукачката може да се повреди.

- ▶ **Моля, запознайте се с валидните във Вашата страна нормативни документи/закони относно работа с опасни за здравето прахове.**

Допуска се използването на прахосмукачката за засмукване на следните материали:

- Прахове с гранична степен на експозиция > 1 mg/m<sup>3</sup>
- Не се допуска използването на прахосмукачката в помещения с повишена опасност от експлозии.

**Символи на превключателя за режима на работа**

on	Включване
off	Изключване
	Електромагнитно почистване на филтъра (SFC)





#### Работа с модул за дистанционно включване

##### Включване и изключване

- За **включване**, на прахосмукачката поставете превключвателя **4** на позиция **on**. За да пестите енергия, изключвайте прахосмукачката, когато не я използвате.
- За **изключване**, на прахосмукачката поставете превключвателя **4** на позиция **off**.

##### Работа с модул за дистанционно включване (вижте фиг. В)

В прахосмукачката е вграден контакт с предпазен проводник **5**. Прахосмукачката започва да работи автоматично със стартиране на включения в контакта електроинструмент. Спазвайте посочената стойност за максималната мощност на включения в контакта електроинструмент.

- Поставете превключвателя **4** на позицията, означена със символа **работа с модул за дистанционно включване**.

За включване към електроинструментите в гамата допълнителни приспособления могат да бъдат намерени различни шлангове.

- За **включване** на прахосмукачката стартирайте включения в контакта **5** електроинструмент. Прахосмукачката се включва автоматично.
- За да **изключите** прахосмукачката, изключете електроинструмента. Прахосмукачката се изключва автоматично прил. 6 секунди след него.

##### Електромагнитно почистване на филтъра (SFC)

Електроинструментът е съоръжен с електромагнитно почистване на филтъра, което освобождава нагънатия филтър **12** от полепнал по него прах.

Най-късно, когато мощността на засмукване намалее забележимо, трябва да се извърши електромагнитно почистване на филтъра.

- Поставете превключвателя за режимите на работа **4** на позицията, означена със символа **електромагнитно почистване на филтъра**. Ако в контакта на прахосмукачката има включен електроинструмент, той трябва да бъде изключен. Прахосмукачката вибрира прил. 10 секунди и се изключва автоматично.
- След това изчакайте известно време преди да включите прахосмукачката, за да може отделеният прах да се уталяжи в коша.

Честотата на провеждане на електромагнитно почистване на филтъра зависи от вида и количеството на праха. При редовно извършване мощността на прахосмукачката се запазва по-продължително време.

##### Засмукване на течности

- ▶ **Не засмуквайте с прахосмукачката леснозапалими или взривоопасни течности, напр. бензин, масло,**

**алкохол, разтворители. Не засмуквайте горещи или леснозапалими прахове. Не използвайте прахосмукачката във взривоопасна среда.** Възможно е праховете, пбрите или течностите да се възпламенят или да експлодират.

- ▶ **Не се допуска използването на прахосмукачката като водна помпа.** Прахосмукачката е предназначена за засмукване на въздушни и водни смеси.
- ▶ **Преди да извършвате каквито и да е дейности по прахосмукачката, изключвайте щепсела от контакта.**

**Упътване:** Съответствието на изискванията за степента на пропускливост (противопрахов клас L) е доказано само при сухо засмукване.

Преди да засмуквате течности извадете прахоуловителната торба **11** и изпразнете коша **9**.

- Прахосмукачката има сензори за степента на запълване на коша **14**. Когато бъде достигнато максималното ниво на запълване, прахосмукачката се изключва. Поставете превключвателя **4** на позиция **off**.
- След засмукване на течности извадете нагънатия филтър **12** и го оставете да изсъхне добре или демонтирайте горната част на прахосмукачката **3** и я оставете да изсъхне, за да избегнете образуването на мухъл.

## Поддържане и сервиз

### Поддържане и почистване

- ▶ **Преди да извършвате каквито и да е дейности по прахосмукачката, изключвайте щепсела от контакта.**
- ▶ **За да работите качествено и безопасно, поддържайте прахосмукачката и вентилационните ѝ отвори чисти.**

Когато е необходима замяна на хранящия кабел, тя трябва да се извърши в оторизиран сервиз за електроинструменти на Бош, за да се запази нивото на безопасност на електроинструмента.

Не по-рядко от веднъж годишно трябва да се извършва проверка относно противопоховата безопасност от представител на производителя или квалифициран техник, напр. за евентуални повреди на филтъра, непроницаемост на прахосмукачката и правилното функциониране на контролния модул.

При прахосмукачки от клас **L**, които са работили в силно замърсена среда, трябва да се извършва почистване отвън, както и на всички модули или третиране със средства за уплътняване. При извършване на техническо обслужване всички замърсени части, които не могат да бъдат почистени в задоволителна степен, трябва да бъдат заменени и изхвърлени по подходящ начин. Такива детайли трябва да бъдат поставяни в непроницаеми пликове в съответствие с валидните нормативни документи за изхвърляне на съответните отпадъци.

При техническо обслужване от потребителя прахосмукачката трябва да бъде разглобявана, почиствана и обслужвана, доколкото е възможно, без при това да бъде застрашавано здравето на обслужващото лице. Преди

**106 | Македонски**

разглобяване прахосмукачката трябва да бъде почиствана, за да бъдат предотвратени евентуални опасности. Помещението, в което прахосмукачката се разглобява, трябва да бъде добре проветрявано. След техническото обслужване работната площадка трябва да бъде почиствана.

**Изваждане/замяна на нагънатия филтър (вижте фиг. С)**

Незабавно заменете нагънатия филтър **12**, ако се повреди.

- С монета или подобен предмет завъртете ключа на застопоряващия елемент **6** на 1/4 оборот в посоката, укавана със стрелка и притиснете застопоряващия елемент.
- Отворете горната част на прахосмукачката **3** и я задръжте така. Захванете нагънатия филтър **12** за дръжките и го извадете нагоре.
- Почистете нагънатия филтър **12**.
- Поставете новия, респ. почистения нагънат филтър **12** и при това внимавайте да попадне правилно в гнездото си.
- Отново поставете горната част на прахосмукачката **3**. С леко притискане отгоре застопоряващият елемент **6** отскача в изходна позиция.

**Кош**

- Периодично измивайте коша **9** с обикновен почистващ препарат, в който няма твърди частици и го оставете да изсъхне.

**Филтър за предпазване на турбината (вижте фиг. С)**

- Филтърът за предпазване на турбината **13** не изисква специално поддръжане. Периодично го изваждайте и го изплаквайте с чиста вода. Преди да го поставите отново, го оставете да изсъхне.

**Сензори за степента на запълване на коша (вижте фиг. D)**

При необходимост почиствайте сензорите за степента на запълване на коша **14**.

- Отворете скобите **10** и извадете горната част на прахосмукачката **3**.
- Почистете сензорите за степента на запълване на коша **14** с мека кърпа.
- Поставете отново горната част на прахосмукачката **3** и затворете скобите **10**.

**Повреди**

При намалена мощност на засмукване проверете:

- Поставена ли е горната част на прахосмукачката **3** правилно?
- Запушен ли е шлангът?
- Захванати ли са тръбите здраво една към дурга?
- Запълнен ли е кошът **9**?
- Запълнена ли е прахоуловителната торба **11**?
- Зацапан ли е нагънатият филтър **12**?

Редовното изпразване осигурява оптимална мощност на засмукване.

Ако и след това мощността на засмукване не е добра, прахосмукачката трябва да бъде предадена за ремонт в оторизиран сервиз за електроинструменти на Бош.

**Сервиз и технически съвети**

Когато се обръщате с Въпроси към представителите, моля, непременно посочвайте 10-цифрения каталожен номер, означен на табелката на електроинструмента.

Отговори на въпросите си относно ремонта и поддръжката на Вашия продукт можете да получите от нашия сервизен отдел. Монтажни чертежи и информация за резервни части можете да намерите също на адрес:

**www.bosch-pt.com**

Екипът на Бош за технически съвети и приложения ще отговори с удоволствие на въпросите Ви относно нашите продукти и допълнителните приспособления за тях.

**Роберт Бош ЕООД – България**

Бош Сервиз Център  
Гаранционни и извънгаранционни ремонти  
бул. Черни връх 51-Б  
FPI Бизнес център 1407  
1907 София  
Тел.: (02) 9601061  
Тел.: (02) 9601079  
Факс: (02) 9625302  
[www.bosch.bg](http://www.bosch.bg)

**Бракуване**

Прахосмукачката, принадлежностите ѝ и опаковките трябва да се предават за оползотворяване на съдържащите се в тях вторични суровини.

Не изхвърляйте прахосмукачки при битовите отпадъци!

**Само за страни от ЕС:**

Съгласно Директивата на ЕС 2012/19/ЕС относно бракувани електрически и електронни устройства и утвърждаването ѝ като национален закон електроинструментите, които не могат да се използват повече, трябва да се събират отделно и да бъдат подлагани на подходяща преработка за оползотворяване на съдържащите се в тях вторични суровини.

Правата за изменения запазени.

**Македонски****Безбедносни напомени**

**Прочитајте ги сите напомени и упатства за безбедност.** Грешките настанати како резултат од непридржување до безбедносните напомени и упатства може да предизвикаат електричен удар, пожар и/или тешки повреди.

**Добро чувајте ги овие упатства.**

► **Овој вшмукувач не е предвиден за користење од страна на деца и лица со намалени психички, физички или душевни способности или недоволно искуство и знаење.** Инаку постои опасност од погрешна употреба и повреди.

► **Не ги оставајте децата без надзор.** Така ќе се осигурате дека децата нема да си играат со вшмукувачот.

► **Не вшмукувајте прав настаната од обработка на буково или дабово дрво, камен или азбест.** Овие супстанции важат за канцерогени.

**⚠ ПРЕДУПРЕДУВАЊЕ** Вшмукувачот користете го само доколку имате доволно информации за негово користење, за материјалот што се вшмукува и за негово безбедно отстранување. Деталните инструкции ја намалуваат опасноста од погрешна употреба и повреди.

**⚠ ПРЕДУПРЕДУВАЊЕ** Вшмукувачот е наменет за вшмукување на суви материјали, а со соодветни дополнителни мерки и за вшмукување на течности. Навлегувањето на течности во електричниот уред го зголемува ризикот од електричен удар.

► **Со вшмукувачот не вшмукувајте запаливи или експлозивни течности, на пр. бензин, масло, алкохол, средства за растворање. Не вшмукувајте жешка или запалива прав. Не го користете вшмукувачот во простории каде постои опасност од експлозија.** Правта, пареата или течностите може да се запалат или да експлодираат.

**⚠ ПРЕДУПРЕДУВАЊЕ** Конекторот користете го само за целите утврдени во упатството за употреба.

**⚠ ПРЕДУПРЕДУВАЊЕ** Веднаш исклучете го вшмукувачот, доколку почне да излегува пена или вода и испразнете го контејнерот. Инаку вшмукувачот може да се оштети.

**⚠ ВНИМАНИЕ** Вшмукувачот смее да се користи и чува само во внатрешен простор. Навлегувањето на дожд и влага во горниот дел на вшмукувачот го зголемува ризикот од електричен удар.

**⚠ ВНИМАНИЕ** Редовно чистете ги сензорите за ниво на течност и проверете дали се оштетени. Инаку функцијата може да се наруши.

► **Доколку користењето на вшмукувачот во влажна околина не може да се избегне, користете заштитен уред со диференцијална струја.** Употребата на

заштитниот уред со диференцијална струја го намалува ризикот од електричен удар.

► **Приклучете го вшмукувачот на прописно заземјена струјна мрежа.** Конекторот и продолжниот кабел мора да имаат функционален заштитен проводник.

► **Пред секое користење, проверете го вшмукувачот, кабелот и приклучокот. Не го користете вшмукувачот, доколку приметите оштетувања. Не го отворајте сами вшмукувачот и оставете го на поправка кај квалификуван стручен персонал кој ќе користи само оригинални резервни делови.**

Оштетениот вшмукувач, кабел и приклучок го зголемува ризикот за електричен удар.

► **Не го прегазувајте или гмечете кабелот. Не го тегнете кабелот за да го извадите приклучокот од конекторот или за влечење на вшмукувачот.** Оштетениот кабел го зголемува ризикот за електричен удар.

► **Извлечете го приклучокот од конекторот, пред одржувањето или чистењето на вшмукувачот, пред регулирање на поставките на уредот, замена на деловите или тргање настрана.** Овие мерки за предупредување го спречуваат невнимателниот старт на вшмукувачот.

► **Погрижете се за добра проветреност на работното место.**

► **Вшмукувачот смее да се поправа само од страна на квалификуван стручен персонал со оригинални резервни делови.** Само на тој начин ќе бидете сигурни во безбедноста на електричниот апарат.

**⚠ ПРЕДУПРЕДУВАЊЕ** Вшмукувачот содржи прав што е опасна по здравјето. Празнењето и одржувањето, како и вадењето на контејнерот за собирање прав смее да се врши само од страна на стручен персонал. Неопходна е соодветна заштитна опрема. Не го користете вшмукувачот без комплетниот филтерски систем. Инаку го загрозувате вашето здравје.

► **Пред користењето, проверете дали цреволото за вшмукување е во беспрекорна состојба. При монтирањето на цреволото на вшмукувачот, проверете да не излегува прав.** Инаку може да ја вдишете правта.

► **Не го користете вшмукувачот како предмет за седење.** Може да го оштетите вшмукувачот.

► **Внимателно користете го струјниот кабел и цреволото за вшмукување.** Внимавајте притоа да не ги доведете другите лица во опасност.

► **Не го чистете вшмукувачот со директно насочен млаз вода.** Навлегувањето на вода во горниот дел на вшмукувачот го зголемува ризикот од електричен удар.

## Ознаки

Следните ознаки се од големо значење за користењето на вашиот вшмукувач. Ве молиме запаметете ги ознаките и нивното значење. Вистинската интерпретација на

## 108 | Македонски

ознаките Ви помага подобро и побезбедно да го користите вшмукувачот.

## Ознаки и нивно значење



**⚠ ПРЕТПАЗЛИВОСТ** Прочитајте ги сите напомени и упатства за безбедност.

Грешките настанати како резултат од непридржување до безбедносните напомени и упатства може да предизвикаат електричен удар, пожар и/или тешки повреди.



Вшмукувач од класата на прав L според IEC/EN 60335-2-69 за **вшмукување на суви материјали** за честички прав опасни по здравјето со гранична вредност на изложеност > 1 mg/m<sup>3</sup>



**⚠ ПРЕДУПРЕДУВАЊЕ** Вшмукувачот

содржи прав што е опасна по здравјето. Празнењето и одржувањето, како и вадењето на контејнерот за собирање прав смее да се врши само од страна на стручен персонал. Неопходна е соодветна заштитна опрема. Не го користете вшмукувачот без комплетниот филтерски систем. Инаку го загрозувате вашето здравје.

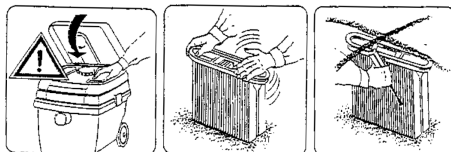

Отворете го горниот дел на вшмукувачот **3** и цврсто задржете го. Фатете го набраниот филтер **12** за држачите и извадете го нагоре.

### Опис на производот и моќноста

Ве молиме отворете ја преклопената страница со приказ од вшмукувачот и држете ја отворена, додека го читате упатството за употреба.

### Употреба со соодветна намена

Вшмукувачот е наменет за вшмукување и издувување на материјали што не се опасни по здравјето и незапаливи течности. Тој е прилагоден и на високите барања при негова комерцијална употреба на пр. во занаетството, индустријата и сервисните работилници.

Вшмукувач од класата на прав L според IEC/EN 60335-2-69 смее да се користи само за вшмукување и издувување на материјали што не се опасни по здравјето со гранична вредност на изложеност > 1 mg/m<sup>3</sup>.

Користете го вшмукувачот само откако ќе ги проучите сите функции и може да ги примените истите без ограничувања или откако ќе ги добиете потребните упатства.

### Илустрација на компоненти

Нумерирањето на сликите со компоненти се однесува на приказот на електричните апарати на графичката страница.

- 1 Држач за кабел
- 2 Рачка за носење
- 3 Горен дел на вшмукувачот
- 4 Прекинувач за избор на начинот на работа
- 5 Конектор за електричниот апарат
- 6 Резе
- 7 Прифат за цревето
- 8 Црево за вшмукување
- 9 Контејнер
- 10 Поклопец за горниот дел на вшмукувачот
- 11 Вреќичка за прав
- 12 Набран филтер
- 13 Филтер за заштита на моторот
- 14 Сензори за ниво на наполнетост

Опишаната опрема прикажана на сликите не е дел од стандардниот обем на испорака. Комплетната опрема може да ја најдете во нашата Програма за опрема.

### Технички податоци

Универзален вшмукувач	GAS 25 L SFC	
Број на дел/артикл		0 601 979 1..
Номинална јачина	W	1 200
Фреквенција	Hz	50/60
Волумен на контејнерот (брuto)	l	25
Нето волумен	l	16
Волумен на вреќичката за прав	l	9
макс. потпритисок (турбина)	xПа	248
макс. количина на проток (турбина)	m <sup>3</sup> /ч	220
Површина на набраниот филтер	cm <sup>2</sup>	4 300
Тежина согласно ЕРТА-Procedure 01:2014	кг	11,8
Класа на заштита		⊕/I
Вид на заштита		IP 24
Податоците важат за номинален напон [U] 230 V. Овие податоци може да отстапуваат при ниски напони, во зависност од изведбата во односната земја.		

### Изјава за сообразност

Изјавуваме на сопствена одговорност, дека производот опишан во „Технички податоци“ соодветствува на сите применливи одредби од директивите 2011/65/EU,

2014/30/EU, 2006/42/EC вклучително нивните измени и е сообразен со следните норми:  
EN 60335-1, EN 60335-2-69, EN 50581.

Техничка документација (2006/42/EC) при:  
Robert Bosch Power Tools GmbH, PT/ECS,  
70538 Stuttgart, GERMANY

Henk Becker Helmut Heinzelmann  
Executive Vice President Head of Product Certification  
Engineering PT/ECS

*Henk Becker i. V. Helmut Heinzelmann*

Robert Bosch Power Tools GmbH  
70538 Stuttgart, GERMANY  
Stuttgart, 01.01.2017

### Информација за бучава

Вредностите на емисија на бучава одредени во согласност со EN 60335-2-69.

Нивото на звучниот притисок на уредот, оценето со A, типично е помало од 70 dB(A). Несигурност K = 3 dB. Нивото на звучниот притисок при работењето може да пречекори и 80 dB(A).

**Носете заштита за слухот!**

### Монтажа

- Пред било каква интервенција на вшмукувачот, извлечете го струјниот приклучок од конекторот.

### Менување/вметнување на вреќичката за прав (види слика A)

- Отворете ги затворачите **10** и извадете го горниот дел на вшмукувачот **3**.
- Извлечете ја полната вреќичка за прав **11** од приклучната прирабница наназад. Затворете го отворот на вреќичката за прав со затворање на капакот. Извадете ја затворената вреќичка за прав од вшмукувачот.
- Наместете ја новата вреќичка за прав **11** на приклучната прирабница на вшмукувачот. Проверете дали вреќичката за прав **11** по целата должина налегнува на внатрешниот ѕид од контејнерот **9**. Поставете го горниот дел на вшмукувачот **3**.
- Затворете ги затворачите **10**.

За вшмукување на суви материјали треба да вметнете една вреќичка за прав **11**. Со користењето на вреќичка за прав **11** набраниот филтер **12** останува отворен подолго време, јачината на вшмукување се задржува подолго време и се олеснува отстранувањето на правта.

### Монтирање на цревето за вшмукување (види слика A)

- Поставете го цревето за вшмукување **8** на прифатот за црево **7** и свртете го во насока на стрелките на часовникот се до крај.
- Цевките за вшмукување спојте ги со ставање една во друга.

**Напомена:** Bosch препорачува користење на црева со одвод на статичкиот електрицитет со дијаметар од 19 мм или 35 мм.

## Употреба

### Ставање во употреба

- **Внимавајте на електричниот напон! Напонот на изворот на струја мора да одговара на оној кој е наведен на спецификационата плочка на вшмукувачот. Електричните уреди означени со 230 V исто така може да се користат на 220 V.**

**⚠ ПРЕДУПРЕДУВАЊЕ** Веднаш исклучете го вшмукувачот, доколку почне да излегува пена или вода и испразнете го контејнерот. Инаку вшмукувачот може да се оштети.



- **Ве молиме информирајте се за важечките одредби/закопи во вашата земја во врска со постапувањето со честички прав што се штетни по здравјето.**

Вшмукувачот може да се користи за вшмукување и издувување на следните материјали:

- Прав со гранична вредност на изложеност > 1 mg/m<sup>3</sup>

Во основа, вшмукувачот не смее да се користи во простории каде постои опасност од експлозија.

### Ознаки на прекинувачот за избор на начинот на работа

on	Вклучување
off	Исклучување
	Електромагнетско чистење на филтерот (SFC)
	Користење со далечински прекинувач

### Вклучување/исклучување

- За да го **вклучите**, вшмукувачот, прекинувачот за избор на начин на работа **4** поставете го на **on**. За да се заштеди енергија, вклучувајте го вшмукувачот само доколку го користите.
- За да го **вклучите**, вшмукувачот, прекинувачот за избор на начин на работа **4** поставете го на **off**.

### Користење со далечински прекинувач (види слика B)

Во вшмукувачот има вградено шуко приклучница **5**. Таму може да приклучите надворешен електричен апарат. Преку приклучениот електричен уред, вшмукувачот автоматски ќе започне со работа. Внимавајте на максимално дозволената јачина на приклучување на електричниот апарат што се приклучува.

- Прекинувачот за избор на начинот на работа **4** поставете го на ознаката **Користење со далечински управувач**.

За електричниот алат на располагање ви стојат различни системи на црева за приклучување како опрема.

## 110 | Македонски

- За **Приклучување** на вшмукувачот приклучете го на конекторот **5** од приклучениот електричен апарат. Вшмукувачот автоматски почува со работа.
- Исклучете го електричниот апарат, за да може да го **исклучите** електричниот уред. Вшмукувачот се вклучува автоматски околу 6 секунди подоцна.

**Електромагнетско чистење на филтерот (SFC)**

Уредот е опремен со електромагнетско чистење на филтерот, што го чисти набраниот филтер **12** од насобраната прашина.

Подоцна, откако јачината на вшмукување ќе се намали, филтерот мора да се исчисти.

- Прекинувачот за избор на начинот на работа **4** поставете го на ознаката **Електромагнетско чистење на филтерот**. Доколку електричниот апарат е вклучен, ќе мора да го исклучите. Вшмукувачот вибрира околу 10 секунди и автоматски се исклучува.
- Почекајте кратко пред повторно да го употребите вшмукувачот, за да може правта да стигне до контејнерот.

Колку често треба да се чисти филтерот зависи од видот и количината на правта. Со редовна употреба, максималниот капацитет подолго се задржува.

**Вшмукување на влажни материјали**

- ▶ **Со вшмукувачот не вшмукувајте запаливи или експлозивни течности, на пр. бензин, масло, алкохол, средства за растворање. Не вшмукувајте жешка или запалива прав. Не го користете вшмукувачот во простории каде постои опасност од експлозија.** Правта, пареата или течностите може да се запалат или да експлодираат.
- ▶ **Вшмукувачот не смее да се користи како водена пумпа.** Вшмукувачот е наменет за вшмукување на воздушни и водени мешавини.
- ▶ **Пред било каква интервенција на вшмукувачот, извлечете го струјниот приклучок од конекторот.**

**Напомена:** Барањето за степен на пропустливост (класа на прав L) е утврдено само за вшмукување на суви материјали.

Пред вшмукување на влажни материјали извадете ја вреќичката за прав **11** испразнете го контејнерот **9**.

- Вшмукувачот е опремен со сензори за ниво на наполнетост **14**. Доколку се достигне максималното ниво на наполнетост, вшмукувачот се исклучува. Прекинувачот за избор на начинот на работа **4** поставете го на **off**.
- По вшмукувањето извадете го набраниот филтер **12** за да избегнете насобирање на мувла и оставете го да се исуши или извадете го горниот дел на вшмукувачот **3** и оставете го да се исуши.

**Одржување и сервис****Одржување и чистење**

- ▶ **Пред било каква интервенција на вшмукувачот, извлечете го струјниот приклучок од конекторот.**
- ▶ **Одржувајте ја чистотата на вшмукувачот и отворите за проветрување, за да може добро и безбедно да работите.**

Доколку е потребно користење на приклучен кабел, тогаш набавете го од Bosch или специјализирана продавница за Bosch-електрични апарати, за да го избегнете загрозувањето на безбедноста.

Најмалку еднаш годишно потребно е са се изврши техничка проверка од страна на производителот или овластен сервисер, на пр. да се проверат оштетувања на филтерот, дали вшмукувачот добро дихтува и функцијата на уредот за контрола.

Кај вшмукувачите од класа **L**, што се користеле во нечиста околина, треба да се исчисти надворешноста како и сите машински делови или да се третира со средство за дихтување. Пред да извршите било какви поправки, сите загадени делови што не може доволно да се исчистат, мора да се отстранат. Ваквите делови мора да се отстранат во непропустливи кеси во согласност со важечките одредби за отстранување на ваков отпад.

За одржување од страна на корисникот, вшмукувачот мора да се демантира, да се исчисти и одржува, доколку е изводливо, без да предизвика опасност за персоналот кој го одржува и другите лица. Пред демонтажата, вшмукувачот треба да се исчисти за да се избегнат евентуалните опасности. Просторијата во која ќе се демантира вшмукувачот, мора добро да биде проветрена. За време на одржувањето носете лична заштитна опрема. По одржувањето, исчистете го просторот каде сте работеле.

**Вадење/заменување на набраниот филтер (види слика C)**

Веднаш заменете го оштетениот набран филтер **12**.

- Со железна паричка или сл. свртете го затвораот на резето **6** за 1/4 во правец на стрелката и притиснете го резето.
- Отворете го горниот дел на вшмукувачот **3** и цврсто задржете го. Фатете го набраниот филтер **12** за држачите и извадете го нагоре.
- Исчистете го набраниот филтер **12**.
- Поставете го новиот исчистен набран филтер **12** и внимавајте добро да легне.
- Повторно вратете го горниот дел на вшмукувачот **3** на место. Со лесен притисок од горе, резето **6** повторно ќе се вклопи.

**Контејнер**

- Избришете го контејнерот **9** одвреме-навреме со вообичаено средство за чистење што не гребе и оставете го да се исуши.

**Филтер за заштита на моторот (види слика C)**

- Филтерот за заштита на моторот **13** скоро и да нема потреба од одржување. Одвреме-навреме извадете го

филтерот за заштита на моторот и исплакнете го под чиста вода. Пред да го вратите на место, оставете го добро да се исуши.

#### Сензори за ниво на наполнетост (види слика D)

Повремено исчистете ги сензорите за ниво на наполнетост **14**.

- Отворете ги затворачите **10** и извадете го горниот дел на вшмукувачот **3**.
- Исчистете ги сензорите за ниво на наполнетост **14** со една мека крпа.
- Вратете го на место горниот дел на вшмукувачот **3** и затворете ги затворачите **10**.

#### Дефекти

Проверете при недоволна јачина на вшмукување:

- Дали горниот дел на вшмукувачот **3** е правилно поставен?
- Дали цревниот систем е запушен?
- Дали цевките за вшмукување цврсто се вметнати една во друга?
- Дали е полн контејнерот **9**?
- Дали е полна вреќичката за прав **11**?
- Дали набраниот филтер **12** е запушен со прав?

Редовното празнење гарантира оптимална јачина на вшмукување.

Доколку и понатаму не може да се постигне истата јачина на вшмукување, однесете го вшмукувачот во сервисната служба.

#### Сервисна служба и совети при користење

За сите прашања и нарачки на резервни делови, Ве молиме наведете го 10-цифрениот број од спецификационата плочка на уредот.

Сервисната служба ќе одговори на Вашите прашања во врска со поправката и одржувањето на Вашиот производ како и резервните делови. Експлозивен цртеж и информации за резервни делови ќе најдете на:

**www.bosch-pt.com**

Тимот за советување при користење на Bosch ќе ви помогне доколку имате прашања за нашите производи и опрема.

#### Македонија

Д.Д. Електрис  
Сава Ковачевиќ 47Њ, број 3  
1000 Скопје  
Е-пошта: dimce.dimcev@servis-bosch.mk  
Интернет: www.servis-bosch.mk  
Тел./факс: 02/ 246 76 10  
Моб.: 070 595 888

#### Отстранување

Вшмукувачот, опремата и амбалажите треба да се отстранат на еколошки прифатлив начин.

Не го фрлајте вшмукувачот во домашната канта за ѓубре!

**Само за земји во рамки на ЕУ**



Според Европската регулатива 2012/19/EU за електрични и електронски уреди и нивна национална употреба, електричните апарати што се вон употреба мора одделно да се собираат и да се рециклираат на еколошки прифатлив начин.

Се задржува правото на промена.

## Srpski

### Uputstva o sigurnosti



**Čitajte sva upozorenja i uputstva.** Propusti kod pridržavanja upozorenja i uputstava mogu imati za posledicu električni udar, požar i/ili teške povrede.

Dobro čuvajte ova uputstva.

- **Ovaj usisivač nije predviđen za to da ga koriste deca i lica sa ograničenim fizičkim, senzornim ili mentalnim sposobnostima ili nedostatkom iskustva i znanja.** U suprotnom postoji opasnost od pogrešnog rukovanja i povreda.
- **Nadzirite decu.** Na ovaj način će se osigurati, da se deca ne igraju usisivačem.

- **Ne usisavajte pršinu od bukve ili hrasta, kamena ili azbesta.** Ovi materijali važe za izazivače raka.

**UPOZORENJE** Usisivač koristite samo ako ste dobili dovoljno informacija za korišćenje usisivača, kao i informacija o usisanim materijama i njihovom bezbednom odstranjivanju.

Pažljivim upućivanjem se smanjuje opasnost od pogrešnog rukovanja i povreda.

**UPOZORENJE** Usisivač je podesan za usisavanje suvog materijala, a uz preduzimanje odgovarajućih mera i za usisavanje tečnosti. Prodiranje tečnosti povećava opasnost od električnog udara.

- **Ne usisavajte sa usisivačem zapaljive i eksplozivne tečnosti, na primer benzin, ulje, alkohol, rastvarače. Ne usisavajte vrele ili zapaljive prašine. Ne radite sa usisivačem u prostorijama gde postoji opasnost od eksplozije.** Prašine, isparenja ili tečnosti se mogu zapaliti ili eksplodirati.

**UPOZORENJE** Utičnicu koristite samo za namene opisane u uputstvu za upotrebu.

112 | Srpski

**⚠ UPOZORENJE** Isključite odmah usisivač, čim počne da izlazi pena ili voda i ispraznite rezervoar. Usisivač se može inače oštetiti.

**⚠ PAŽNJA** Usisivač sme da se koristi i čuva samo u unutrašnjim prostorijama. Prodiranje kiše ili vlage u gornji deo usisivača povećava rizik od električnog udara.

**⚠ PAŽNJA** Redovito čistite ili kontrolišite da li su oštećeni senzori stanja punjenja za tečnosti. To bi inače moglo da smanji funkciju usisivača.

- ▶ **Ako rad usisivača ne može da se izbegne u vlažnoj okolini, upotrebljavajte zaštitnu sklopku.** Upotreba zaštitne sklopke smanjuje rizik od električnog udara.
  - ▶ **Priključite usisivač na strujnu mrežu koja je propisno uzemljena.** Utičnica i produžni kabl moraju imati funkcionalan zaštitni vod.
  - ▶ **Prekontrolišite pre svakog korišćenja usisivač, kabl i utikač. Ne koristite usisivač ako ustanovite oštećenja. Ne otvarajte sami usisivač i neka ga popravlja samo neko stručno osoblje i samo sa originalnim rezervnim delovima.** Oštećeni usisivač, kablovi i utikač povećavaju rizik od električnog udara.
  - ▶ **Ne prelazite preko ili ne gnječite kabl. Ne vucite za kabl, da bi izvukli utikač iz utičnice ili pokrenuli usisivač.** Oštećeni kablovi povećavaju rizik od električnog udara.
  - ▶ **Izvucite utikač iz utičnice, pre nego što održavate ili čistite usisivač, preduzimate podešavanja uređaja, menjate delove pribora ili ostavljate po strani usisivač.** Ova mera opreza sprečava slučajan start usisivača.
  - ▶ **Pobrinite se za dobro provetravanje radnog mesta.**
  - ▶ **Neka usisivač popravlja samo stručno osoblje i samo sa originalnim rezervnim delovima.** Time se obezbeđuje, da ostane sačuvana sigurnost usisivača.
- ⚠ UPOZORENJE** Usisivač sadrži prašinu koja ugrožava zdravlje. Neka pražnjenje i održavanje, uključujući i uklanjanje rezervoara za prašinu izvode samo stručnjaci. Potrebna je odgovarajuća zaštitna oprema. Ne radite sa usisivačem bez kompletnog filterskog sistema. Ugrožavate inače svoje zdravlje.
- ▶ **Prekontrolišite pre puštanja u rad besprekorno stanje usisnog creva. Montirajte pritom usisno crevo na usisivaču, da ne bi slučajno prašina izlazila.** Inače možete udisati prašinu.
  - ▶ **Nemojte sedeti na usisivaču.** Na taj način možete da oštetite usisivač.
  - ▶ **Pažljivo koristite mrežni kabl i crevo usisivača.** Na taj način možete da ugrozite druga lica.
  - ▶ **Usisivač nemojte koristiti sa direktno usmerenim mlazom vode.** Prodiranje vode u gornji deo usisivača povećava opasnost od električnog udara.

## Simboli

Sledeći simboli mogu biti od značaja za upotrebu Vašeg usisivača. Molimo zapamtite simbole i njihovo značenje. Prava interpretacija simbola će Vam pomoći, da upotrebljavate usisivač bolje i sigurnije.

### Simboli i njihovo značenje



**⚠ OPREZ** Čitajte sva upozorenja i uputstva. Propusti kod pridržavanja upozorenja i uputstava mogu imati za posledicu električni udar, požar i/ili teške povrede.



Usisivač klase prašine L prema IEC/EN 60335-2-69 za **suvo usisavanje** prašina opasnih po zdravlje sa jednom graničnom vrednošću ekspozicije > 1 mg/m<sup>3</sup>



**⚠ UPOZORENJE** Usisivač sadrži prašinu koja ugrožava zdravlje. Neka pražnjenje i održavanje, uključujući i uklanjanje rezervoara za prašinu izvode samo stručnjaci. Potrebna je odgovarajuća zaštitna oprema. Ne radite sa usisivačem bez kompletnog filterskog sistema. Ugrožavate inače svoje zdravlje.

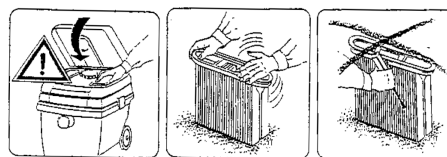

Otvorite gornji deo usisivača **3** i držite ga čvrsto u tom položaju. Uхватite za naborani filter **12** na segmentima i izvadite ga prema gore.

## Opis proizvoda i rada

Molimo otvorite preklaplenu stranicu sa prikazom usisivača, ostavite ovu stranicu otvorenu, dok čitate uputstvo za rad.

### Upotreba prema svrsi

Usisivač je predviđen za usisavanje i isisavanje materija koje ne ugrožavaju zdravlje kao i nezapaljivih tečnosti. On je pogodan za povećana naprezanja kod profesionalne upotrebe, na primer u zanatstvu, industriji i radionicama.



Usisivači klase zaštite L prema IEC/EN 60335-2-69 smeju da se upotrebljavaju samo za usisavanje i izduvavanje prašine opasne po zdravlje sa graničnom vrednošću ekspozicije  $> 1 \text{ mg/m}^3$ .

Koristite usisivač samo, kada ste procenili sve funkcije i kada ga možete koristiti bez ograničenja ili ste dobili odgovarajuća uputstva.

### Komponente sa slike

Označavanje brojevima komponenti sa slikama odnosi se na prikaz usisivača na grafičkoj stranici.

- 1 Držak kabla
- 2 Hvataljka za nošenje
- 3 Gornji deo usisivača
- 4 Prekidač za biranje vrste rada
- 5 Utičnica za električni alat
- 6 Fiksator
- 7 Prihvat za crevo
- 8 Crevo za usisavanje
- 9 Rezervoar
- 10 Zatvarač gornjeg dela usisivača
- 11 Kesa za prašinu
- 12 Nabrani filter
- 13 Filter za zaštitu motora
- 14 Senzori za nivo punjenja

**Prikazani ili opisani pribor ne spada u standardno pakovanje. Kompletni pribor možete da nadete u našem programu pribora.**

### Tehnički podaci

Univerzalni usisivač	GAS 25 L SFC	
Broj predmeta	0 601 979 1..	
Nominalna primljena snaga	W	1 200
Frekvencija	Hz	50/60
Volumen rezervoara (Bruto)	l	25
Volumen neto	l	16
Zapremina kese za prašinu	l	9
maks. potpritisak (turbina)	hPa	248
maks. količina protoka (turbina)	m <sup>3</sup> /h	220
Površina nabranog filtera	cm <sup>2</sup>	4 300
Težina prema EPTA-Procedure 01:2014	kg	11,8
Klasa zaštite	⊕ / I	
Vrsta zaštite	IP 24	

Podaci važe za nominalne napone [U] 230 V. Kod nižih napona i konstrukcija specifičnih za zemlje mogu ovi podaci varirati.

### Informacija o šumovima

Vrednosti emisije šumova se određuju u skladu sa EN 60335-2-69.

Nivo zvučnog pritiska uređaja vrednovan sa A je tipično manji od 70 dB(A). Nesigurnost K = 3 dB.

Nivo zvuka pri radu može prekoračiti 80 dB(A).

**Nosite zaštitu za sluh!**

### Izjava o usaglašenosti

Izjavljujemo pod punom krivičnom i materijalnom odgovornošću da pod „Tehnički podaci“ opisani proizvod odgovara svim dotičnim odredbama instrukcije 2011/65/EU, 2014/30/EU, 2006/42/EC uključujući njene izmene i da je u skladu sa sledećim normama: EN 60335-1, EN 60335-2-69, EN 50581.

Tehnička dokumentacija (2006/42/EC) kod:  
Robert Bosch Power Tools GmbH, PT/ECS,  
70538 Stuttgart, GERMANY

Henk Becker Executive Vice President Engineering  
Helmut Heinzelmann Head of Product Certification PT/ECS

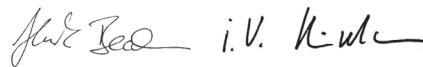

Robert Bosch Power Tools GmbH  
70538 Stuttgart, GERMANY  
Stuttgart, 01.01.2017

### Montaža

► **Izvedite pre svih radova na usisivaču mrežni utikač iz utičnice.**

### Promena/Montaža kese za prašinu (pogledajte sliku A)

- Otvorite zatvarače **10** i skinite gornji deo usisivača **3**.
- Svucite punu kesu prašine **11** sa priključne prirubnice unazad. Zatvorite otvor kese za prašinu preklapanjem poklopca. Izvucite zatvorenu kesu za prašinu iz usisivača.
- Vratite novu kesu za prašinu **11** preko prirubnice priključka usisivača. Uverite se, da li kesa za prašinu **11** naleže svojom celom dužinom na unutrašnji zid rezervoara **9**. Vratite gornji deo usisivača **3**.
- Zatvorite zatvarače **10**.

Za suvo usisavanje trebali bi upotrebiti kesu za prašinu **11**. Pri upotrebi kese za prašinu **11** ostaje nabrani filter **12** duže slobodan, učinak usisavanja ostaje duže sačuvan i uklanjanje prašine je lakše.

### Montaža usisnog creva (pogledajte sliku A)

- Stavite crevo usisivača **8** na prihvat creva **7** i okrenite ga u pravcu kazaljke na satu do graničnika.
- Natakните cevi za usisavanje čvrsto jedna u drugu.

**Uputstvo:** Bosch preporučuje creva za usisavanje koja rade statički da se upotrebe sa presekom creva od 19 mm ili 35 mm.

### Rad

#### Puštanje u rad

- **Obratite pažnju na napon mreže! Napon strujnog izvora mora biti u saglasnosti sa podacima na tipskoj tablici usisivača. Sa 230 V označeni električni alati mogu da rade i sa 220 V.**

114 | Srpski

**⚠ UPOZORENJE** Isključite odmah usisivač, čim počne da izlazi pena ili voda i ispraznite rezervoar. Usisivač se može inače oštetiti.

► **Molimo da se informišete o važećim pravilima/zakonima u vezi ophodjenja sa prašinom u Vašoj zemlji koja može ugroziti zdravlje.**

Usisivač sme da se koristi za usisavanje sledećih materijala:

– Prašine sa graničnom vrednošću ekspozicije > 1 mg/m<sup>3</sup>

Usisivač se generalno ne sme koristiti u prostorijama ugroženim od eksplozije.

**Simboli na prekidaču za biranje vrste rada**

on	Uključivanje
off	Isključivanje
	Elektromagnetno čišćenje filtra (SFC)
	Rad sa automatikom za daljinsko uključivanje

**Uključivanje-isključivanje**

- Da bi usisivač **uključili**, stavite prekidač za biranje vrste rada **4** na **on**.  
Da bi uštedeli energiju, uključite usisivač samo, kada ga koristite.
- Da bi usisivač **isključili**, stavite prekidač za biranje vrste rada **4** na **off**.

**Rad sa automatikom za daljinsko uključivanje (pogledajte sliku B)**

U usisivač je integrisana jedna zaštitna utičnica **5**. Tako možete priključiti neki eksterni električni alat. Usisivač se pušta u rad automatski preko priključenog električnog alata. Obratite pažnju na maksimalno dozvoljenu snagu priključka priključenog električnog alata.

- Stavite prekidač za biranje vrste rada **4** na simbol **Rad sa automatikom za daljinsko uključivanje**.

Za električne alate stoji za priključak na raspolaganju kao pribor razni sistemi creva.

- Uključite za **puštanje u rad** usisivača električni alat **5** priključen na utičnicu. Usisivač automatski startuje.
- Isključite električni alat, da bi **isključili** usisivač. Usisivač automatski isključuje oko 6 Sekundi kasnije.

**Elektromagnetno čišćenje filtra (SFC)**

Uredjaj je opremljen sa elektromagnetskim čišćenjem filtra, koje oslobadja nabrani filter **12** od nahvatane prašine.

Najkasnije kada snaga usisavanja nije više dovoljna, mora se aktivirati čišćenje filtera.

- Stavite prekidač za biranje vrste rada **4** na simbol **Elektromagnetisko čišćenje filtra**. Eventualno priključeni električni alat mora biti isključen. Usisivač trese ca. 10 Sekundi i automatski se isključuje.
- Pričekajte kratko pre ponovnog puštanje u rad usisivača, da bi se prašina mogla slegnuti u rezervaru.

Učestalnost čišćenja filtra zavisi od vrste i količine prašine. Pri redovnoj upotrebi ostaje dugo sačuvan maksimalni učinak usisavanja.

**Mokro usisavanje**

► **Ne usisavajte sa usisivačem zapaljive i eksplozivne tečnosti, na primer benzin, ulje, alkohol, rastvarače. Ne usisavajte vrele ili zapaljive prašine. Ne radite sa usisivačem u prostorijama gde postoji opasnost od eksplozije.** Prašine, isparenja ili tečnosti se mogu zapaliti ili eksplodirati.

► **Usisivač se nesme koristiti kao pumpa za vodu.** Usisivač je zamišljen za usisavanje smese vazduha i vode.

► **Izvcite pre svih radova na usisivaču mrežni utikač iz utičnice.**

**Uputstvo:** Zahtevi u pogledu stepena propuštanje (klasa prašine L) su dokazani samo za suvo usisavanje.

Uklonite pre mokrog usisavanja kesu za prašinu **11** i ispraznite rezervoar **9**.

- Usisivač je opremljen sa senzorima za stanje punjenja **14**. Ako se dostigne maksimalna visina punjenja, isključuje se usisivač. Stavite prekidač za biranje vrste rada **4** na **off**.
- Izvadite posle usisavanja nabrani filter napolje **12** da bi izbegli pojavu plesni i ostavite ga da se dobro osuši i skinite gornji deo usisivača **3** i ostavite da se osuši.

**Održavanje i servis**

**Održavanje i čišćenje**

► **Izvcite pre svih radova na usisivaču mrežni utikač iz utičnice.**

► **Održavajte usisivač i prozere za ventilaciju čiste, da bi radili dobro i sigurno.**

Ako je potrebna zamena za priključni vod, onda to mora izvesti Bosch ili stručan servis za Bosch-električne alata da bi se izbegle opasnosti po sigurnost.

Najmanje jednom godišnje mora proizvođač ili neka podučena osoba da izvrši tehničko ispitivanje na prašinu, na primer da li je oštećen filter, zaptivenost usisivača i funkciju uredjaja kontrole.

Kod usisivača klase **L**, koji se nalaze u zaprljanoj okolini, trebalo bi čistiti spoljašnost kao i sve mašinske delove ili tretirati sa zaptivnim sredstvima. Kod izvođenja radova održavanja i popravki moraju se svi prijaviti delovi, koji se ne mogu očistiti na zadovoljavajući način, baciti. Takvi delovi moraju da se uklanjaju u nepropustljivim kesama sa važećim odredbama za uklanjanje takvog otpada.

Za održavanje od korisnika mora se usisivač demontirati, čistiti i održavati, ako je izvodljivo, ne izazivajući pritom opasnost za osoblje iz održavanja i druge osobe. Pre demontaže bi trebao usisivač da se očisti, da bi se sprečile opasnosti. Prostorija u kojoj se usisivač demontira, trebala bi dobro da se provetrava. Nosite za vreme održavanja ličnu zaštitnu opremu. Posle održavanja bi trebalo očistiti područje održavanja.

**Vadjenje i promena nabranog filtra (pogledajte sliku C)**

Promenite odmah oštećeni nabrani filter **12**.

- Okrenite sa novčićem i.o. zatvarač na bravi **6** za 1/4-obrtaja u pravcu strelice i pritisnite bravu.
- Otvorite gornji deo usisivača **3** i držite ga čvrsto u tom položaju. Uхватite za naborani filter **12** na segmentima i izvadite ga prema gore.
- Očistite nabrani filter **12**.
- Ubacite novi odnosno očišćeni nabrani filter **12** i pazite pritom na sigurno naleganje.
- Otvorite gornji deo usisivača **3** ponovo na dole. Lakim pritiskom od gore brava ponovo **6** nazad zatvara.

**Rezervoar**

- Brišite rezervoar **9** s vremena na vreme sa običnim iz trgovine sredstvom za čišćenje koje nije za poliranje i ostavite ga da se osuši.

**Zaštitni filter motora (pogledajte sliku C)**

- Zaštitni filter motora **13** je u velikoj meri bez održavanja. Izvadite zaštitni filter motora s vremena na vreme napolje i isperite ga bistrom vodom. Osušite zaštitni filter motora dobro pre montaže.

**Senzori za nivo punjenja (pogledajte sliku D)**

Očistite povremeno senzore za nivo punjenja **14**.

- Otvorite zatvarače **10** i skinite gornji deo usisivača **3**.
- Očistite senzore za nivo punjenja **14** sa nekom mekom krpom.
- Gornji deo usisivača zatvorite ponovo **3** i zatvorite zatvarače **10**.

**Kvarovi**

Prekontrolišite pri nedovoljnom učinku usisavanja:

- Da li je gornji deo usisivača **3** postavljen kako treba?
- Da li je zapušten sistem creva?
- Da li su usisne cevi čvrsto spojene?
- Da li je rezervoar **9** pun?
- Da li je kesa za prašinu **11** puna?
- Da li je nabrani filter **12** zapušten sa prašinom?

Redovno pražnjenje obezbeđuje optimalni učinak usisavanja.

Ako se učinak usisavanja potom ne dostigne, mora se usisivač odvesti u servis.

**Servisna služba i savetovanje o upotrebi**

Molimo navedite neizostavno kod svih pitanja i naručivanja rezervnih delova broj predmeta sa 10 brojčanih mesta prema tipskoj tablici električnog alata.

Servisna služba odgovoriće na vaša pitanja o popravcima i održavanju vašeg proizvoda i o rezervnim delovima. Uvećane crteže i informacije o rezervnim delovima možete naći na našoj adresi:

**www.bosch-pt.com**

Bosch tim za savetovanje o upotrebi će vam rado pomoći ako imate pitanja o našim proizvodima i priboru.

**Srpski**

Bosch-Service  
Dimitrija Tucovića 59  
11000 Beograd  
Tel.: (011) 6448546  
Fax: (011) 2416293  
E-Mail: asbosch@EUnet.yu

**Uklanjanje djubre**

Usisivač, pribor i pakovanja treba da se odnose nekoj regeneraciji koja odgovara zaštiti čovekove okoline.

Ne bacajte usisivač u kućno djubre.

**Samo za EU-zemlje:**

Prema evropskim smernicama 2012/19/EU o starim električnim i elektronskim uređajima i njihovim pretvaranju u nacionalno dobro ne moraju više neupotrebljivi električni pribori da se odvojeno sakupljaju i odvoze nekoj reciklaži koja odgovara zaštiti čovekove okoline.

Zadržavamo pravo na promene.

**Slovensko****Varnostna navodila**

**Preberite vsa opozorila in napotila.** Napake zaradi neupoštevanja spodaj navedenih opozoril in napotil lahko povzročijo električni udar, požar in/ali težke telesne poškodbe.

Prosimo, da ta navodila skrbno shranite.

► **Tega sesalnika ne smejo uporabljati otroci in osebe z omejenimi fizičnimi, senzoričnimi ali duševnimi sposobnostmi ali pomanjkljivimi izkušnjami in pomanjkljivim znanjem.** V nasprotnem primeru obstaja nevarnost napačne uporabe in poškodb.

► **Nadzorujte otroke.** Poskrbite, da se otroci ne bodo igrali s sesalnikom.

► **Ne sesajte prahu bukovega ali hrastovega lesa, prahu kamnin, azbesta.** Te snovi veljajo za kancerogene.

**⚠ OPOZORILO** Sesalnik uporabite samo, če ste prejeli dovolj informacij za uporabo sesalnika in snovi, ki jih sesate in za varno odstranjevanje odpadkov. Skrbno uvajanje v delo zmanjša možnosti za napačno uporabo in poškodbe.

**⚠ OPOZORILO** Sesalnik je primeren za sesanje suhih snovi in z ustreznimi ukrepi tudi

## 116 | Slovensko

za sesanje tekočin. Vdor tekočin v sesalnik poveča tveganje električnega udara.

- ▶ **S sesalnikom ne sesajte gorljivih ali eksplozivnih tekočin, npr. bencina, olja, alkohola, topil. Ne sesajte vročih ali gorljivih prahov. Ne uporabljajte sesalnika v prostorih, kjer je nevarnost eksplozije.** Prahovi, pare ali tekočine se lahko vnamejo ali eksplodirajo.

**⚠ OPOZORILO** Vtičnico smete uporabljati le v namene, ki so določeni v navodilu za obratovanje.

**⚠ OPOZORILO** Sesalnik izklopite takoj, ko izstopi pena ali voda in izpraznite posodo. V nasprotnem primeru lahko poškodujete sesalnik.

**⚠ POZOR** Sesalnik smete uporabljati in shranjevati samo v notranjih prostorih. Vdor dežja ali vlage v zgornji del sesalnika poveča riziko električnega udara.

**⚠ POZOR** Redno očistite senzorje za nivo napoljenosti tekočin in preverite, ali so poškodovani. V nasprotnem primeru je lahko delovanje okrnjeno.

- ▶ Če je uporaba sesalnika orodja v vlažnem okolju neizogibna, uporabljajte stikalo za zaščito pred jalovim tokom. Uporaba stikala za zaščito pred jalovim tokom zmanjša tveganje električnega udara.

- ▶ V skladu s predpisi priključite sesalnik na pravilno omejeno električno omrežje. Vtičnica in podaljšek morata imeti delujoč zaščitni vodnik.

- ▶ Pred vsako uporabo preizkusite sesalnik, kabel in vtič. Če ugotovite poškodbe na sesalniku, ga ne uporabljajte. Ne odpirajte sesalnika. Le kvalificiranim strokovnjakom dovolite popravilo z originalnimi rezervnimi deli. Poškodovani sesalniki, kabli in vtiči povečajo tveganje električnega udara.

- ▶ Ne smete peljati preko kabla ali ga stiskati. Ne vlecite za kabel, da bi tako s potegom za kabel odstranili vtič iz vtičnice ali premaknili sesalnik. Poškodovani kabli povečajo riziko električnega udara.

- ▶ Potegnite vtič iz vtičnice, preden boste vzdrževali ali očistili sesalnik, opravili nastavitve na napravi, zamenjali dele pribora ali odložili sesalnik. Ta previdnostni ukrep onemogoča nenameren zagon sesalnika.

- ▶ Poskrbite za dobro zračenje delovnega mesta.

- ▶ Sesalnik naj popravljajo samo kvalificirani strokovnjaki in pri tem obvezno uporabljajo originalne nadomestne dele. Tako bo ohranjena varnost sesalnika.

**⚠ OPOZORILO** Sesalnik vsebuje zdravju škodljiv prah. Poskrbite za to, da se postopki praznjenja in vzdrževanja, vključno z odstranitvijo zbiralnika za prah izvajajo samo s strani strokovnjakov. Ustrezna zaščitna oprema ni potrebna. Ne uporabljajte sesalnika brez popolnega filtrirnega sistema. V nasprotnem primeru ogrožate vaše zdravje.

- ▶ Pred zagonom preverite brežhibno stanje sesalne gibke cevi. Pri tem pustite, da je sesalna gibka cev montirana na sesalniku, saj bi v nasprotnem primeru nenamerno izstopil prah. Tako bi lahko vdihali prah.

- ▶ **Ne uporabljajte sesalnika kot možnosti za sedenje.** Sesalnik bi lahko poškodovali.

- ▶ **Previdno uporabljajte omrežni kabel in sesalno gibko cev.** Lahko bi poškodovali druge ljudi.

- ▶ **Sesalnika ne čistite z direktno usmerjenim curkom vode.** Vdor vode v zgornji del sesalnika poveča riziko električnega udara.

## Simboli

Naslednji simboli so lahko pomembni za uporabo vašega sesalnika. Prosimo zapomnite si simbole in njihovo uporabo. Pravilna interpretacija simbolov vam pomaga, da sesalnik lahko bolje in varneje uporabljate.

### Simboli in njihov pomen



**⚠ POZOR** Preberite vsa opozorila in napotila. Napake zaradi neupoštevanja spodaj navedenih opozoril in napotil lahko povzročijo električni udar, požar in/ali težke telesne poškodbe.



Sesalnik razreda prašnosti L v skladu z IEC/EN 60335-2-69 za suho sesanje zdravju nevarnih prahov z mejno vrednostjo izpostavljenosti > 1 mg/m<sup>3</sup>



**⚠ OPOZORILO** Sesalnik vsebuje zdravju škodljiv prah. Poskrbite za to, da se postopki praznjenja in vzdrževanja, vključno z odstranitvijo zbiralnika za prah izvajajo samo s strani strokovnjakov. Ustrezna zaščitna oprema ni potrebna. Ne uporabljajte sesalnika brez popolnega filtrirnega sistema. V nasprotnem primeru ogrožate vaše zdravje.

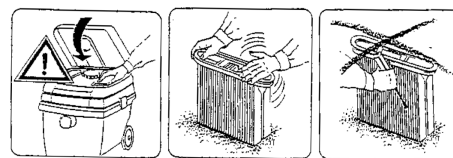

Odprite zgornji del sesalnika 3 in ga pridržite. Pridržite nagubami filter 12 na robovih in ga snemite v smeri navzgor.

## Opis in zmogljivost izdelka

Prosimo, da odprite dvojno grafično stran s prikazom sesalnika in jo pustite odprto, medtem ko berete navodilo za uporabo.

**Uporaba v skladu z namenom**

Sesalnik je namenjen za vsesavanje in sesanje zdravju neškodljivih snovi in negorljivih tekočin. Primeren je za povečane obremenitve pri profesionalni uporabi, npr. v obrti, industriji in v delavnicah.

Sesalnik razreda prašnosti I v skladu z IEC/EN 60335-2-69 izključno za vsesavanje in odsesovanje zdravju nevarnih prahov z mejno vrednostjo izpostavljenosti > 1 mg/m<sup>3</sup>

Sesalnik uporabite samo, če lahko vse funkcije v celoti ocenite in z njim brez omejitev rokujete ali če ste prejeli ustrezna navodila za uporabo.

**Komponente na sliki**

Oštevilčenje komponent se nanaša na prikaz sesalnika na grafični strani.

- 1 Držalo kabla
- 2 Ročaj za nošenje
- 3 Zgornji del sesalnika
- 4 Izbirno stikalo za vrste delovanja
- 5 Vtičnica za električno orodje
- 6 Zapah
- 7 Prijemalo gibke cevi
- 8 Sesalna cev
- 9 Zbiralnik
- 10 Pokrov zgornjega dela sesalnika
- 11 Vrečka za prah
- 12 Nagubani filiter
- 13 Zaščitno stikalo motorja
- 14 Senzorji nivoja polnjenja

**Prikazan ali opisan pribor ni del standardnega obsega dobave. Celoten pribor je del našega programa pribora.**

**Tehnični podatki**

Večnamenski sesalnik		GAS 25 L SFC	
Številka artikla		0 601 979 1..	
Nazivna odjemna moč	W	1 200	
Frekvenca	Hz	50/60	
Volumen zbiralnika (bruto)	l	25	
Neto volumen	l	16	
Prostornina vrečke za prah	l	9	
maks. podtlak (turbina)	hPa	248	
maks. pretok (turbina)	m <sup>3</sup> /h	220	
Površina nagubanega filtra	cm <sup>2</sup>	4 300	
Teža po EPTA-Procedure 01:2014	kg	11,8	
Zaščitni razred		⊕/I	
Vrsta zaščite		IP 24	

Podatki veljajo za nazivne napetosti [U] 230 V. Pri nižjih napetostih in pri specifičnih izvedbah za posamezne države lahko ti podatki med seboj odstopajo.

**Informacija glede hrupa**

Merilne vrednosti hrupa izračunane v skladu z EN 60335-2-69.

Nivo zvočnega tlaka naprave po vrednotenju A je tipično manjši od 70 dB(A). Netočnost K = 3 dB.

Nivo hrupa pri delu lahko preseže 80 dB(A).

**Nosite zaščitne slušnike!****Izjava o skladnosti** 

Z izključno odgovornostjo izjavljamo, da je izdelek, opisan v „Tehničnih podatkih“, v skladu z vsemi relevantnimi določili direktiv 2011/65/EU, 2014/30/EU, 2006/42/ES, vključno z njihovimi spremembami in ustreza naslednjim normam: EN 60335-1, EN 60335-2-69, EN 50581.

Tehnična dokumentacija (2006/42/ES) pri:  
Robert Bosch Power Tools GmbH, PT/ECS,  
70538 Stuttgart, GERMANY

Henk Becker Executive Vice President Engineering  
Helmut Heinzelmann Head of Product Certification PT/ECS

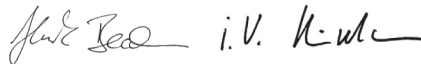

Robert Bosch Power Tools GmbH  
70538 Stuttgart, GERMANY  
Stuttgart, 01.01.2017

**Montaža**

► **Potegnite vtič iz vtičnice pred vsemi opravili, ki jih izvajate na sesalniku.**

**Menjava/vstavljanje vrečke za prah (glejte sliko A)**

- Odprite pokrove **10** in snemite zgornji del sesalnika **3**.
- Izvlecite polno vrečo za prah **11** s priključne prirobnice v smeri nazaj. Zaprite odprtino vrečke za prah s preklopom pokrova. Vzemite zaprto vrečko za prah iz sesalnika.
- Zavijajte novo vrečko za prah **11** nad priključno prirobnico sesalnika. Poskrbite za to, da se vrečka za prah **11** v svoji polni dolžini **9** prilega notranji steni posode. Namestite zgornji del sesalnika **3**.
- Zaprite pokrove **10**.

Za suho sesanje morate uporabiti vrečko za prah **11**. Pri uporabi vrečke za prah **11** ostane nagubani filter **12** dlje časa čist, sesalna moč se dlje časa ohrani in olajša se odstranjevanje prahu.

**Montaža sesalne gibke cevi (glejte sliko A)**

- Nastavite sesalno gibko cev **8** na prijemalo gibke cevi **7** in jo zavrtite v smeri urnega kazalca do prislonu.
- Vtaknite sesalne cevi trdno eno v drugo.

**Opozorilo:** Bosch priporoča uporabo statično preusmerjevalnih sesalnih gibkih cevi s premerom 19 mm ali 35 mm.

**Delovanje****Zagon**

► **Upoštevajte napetost omrežja! Napetost vira električne energije se mora ujemanjati s podatki na tipski tablici**

## 118 | Slovensko

**sesalnika. Električna orodja, ki so označena z 230 V, lahko delujejo z napetostjo 220 V.**

**⚠ OPOZORILO** Sesalnik izklopite takoj, ko izstopi pena ali voda in izpraznite posodo. V nasprotnem primeru lahko poškodujete sesalnik.



► **Informirajte se o pravilnikih/zakonih glede ravnanja z zdravju škodljivimi prahovi, ki so veljavni v vaši državi.**

Sesalnik smete uporabljati za sesanje in odsesovanje naslednjih materialov:

- Prahovi z mejno vrednostjo izpostavljenosti > 1 mg/m<sup>3</sup>

Ne uporabljajte sesalnika v prostorih, kjer je nevarnost eksplozije.

#### Simboli na izbirnem stikalu za vrste delovanja

on	Vklop
off	Izklop
	Elektromagnetsko čiščenje filtra (SFC)
	Uporaba z daljinsko avtomatiko

#### Vklop/izklop

- Za **vklop** sesalnika nastavite izbirno stikalo za vrste delovanja **4** na **on**. Da bi privarčevali z energijo, vklopite sesalnik le takrat, ko ga boste uporabljali.
- Za **izklop** sesalnika nastavite izbirno stikalo za vrste delovanja **4** na **off**.

#### Uporaba z daljinsko avtomatiko (glejte sliko B)

V sesalnik je integrirana varnostna vtičnica **5**. Tukaj lahko priključite eksterno električno orodje. Sesalnik se avtomatsko vklopi z električnim orodjem. Upoštevajte maksimalno dovoljeno priključno moč priključenega električnega orodja.

- Nastavite izbirno stikalo za vrste delovanja **4** v pozicijo **Uporaba z daljinsko avtomatiko**.

Kot pribor za električna orodja so vam na razpolago različni sistemi gibke cevi za priključitev.

- Za **zagon** sesalnika vklopite električno orodje, ki je priključeno na vtičnico **5**. Sesalnik se vklopi avtomatsko.
- Za **izklopitev** sesalnika izklopite električno orodje. Sesalnik se avtomatsko izklopi pribl. 6 sekund kasneje.

#### Elektromagnetsko čiščenje filtra (SFC)

Naprava je opremljena z elektromagnetskim čiščenjem filtra, ki z nagubanega filtra **12** odstrani držeči se prah.

Najkasneje, ko sesalna moč ne zadošča več, morate aktivirati čiščenje filtra.

- Nastavite izbirno stikalo za vrste delovanja **4** na simbol **elektromagnetskega čiščenja filtra**. Eventualno priključeno električno orodje mora biti izključeno. Sesalnik stresa pribl. 10 sekund in se avtomatsko izklopi.
- Počakajte nekaj časa pred ponovno vzpostavitvijo obratovanja sesalnika, da se lahko prah v posodi posede.

Pogostost čiščenja filtra je odvisna od vrste in količine prahu. Pri redni uporabi se dlje časa ohrani maksimalna moč.

#### Mokro sesanje

► **S sesalnikom ne sesajte gorljivih ali eksplozivnih tekočin, npr. bencina, olja, alkohola, topil. Ne sesajte vročih ali gorljivih prahov. Ne uporabljajte sesalnika v prostorih, kjer je nevarnost eksplozije.** Prahovi, pare ali tekočine se lahko vnamejo ali eksplodirajo.

► **Sesalnika ne smete uporabljati kot vodne črpalke.** Sesalnik je namenjen za sesanje mešanice zraka in vode.

► **Potegnite vtič iz vtičnice pred vsemi opravili, ki jih izvajate na sesalniku.**

**Opozorilo:** Zahteve glede stopnje prepustnosti (razred prašnosti L) so se dokazljivo izpolnile le za suho sesanje.

Pred mokrim sesanjem odstranite sesalnik za prah **11** in spraznite posodo **9**.

- Sesakbuj je opremljen s senzorji nivoja polnjenja **14**. Ko je maksimalna višina polnjenja dosežena, se sesalnik avtomatsko izklopi. Nastavite izbirno stikalo za vrste delovanja **4** na **off**.
- Zaradi preprečitve plesnenja morate po sesanju sneti nagubani filter **12** in pustiti, da se dobro posuši ali snemite zgornji del sesalnika **3** in pustite, da se posuši.

#### Vzdrževanje in servisiranje

##### Vzdrževanje in čiščenje

► **Potegnite vtič iz vtičnice pred vsemi opravili, ki jih izvajate na sesalniku.**

► **Za dobro in varno delovanje morate poskrbeti za to, da bosta sesalnik in prezačevalne reže čiste.**

Da bi se izognili ogrožanju varnosti v primeru, da morate nadomestiti priključni kabel, mora to storiti servis podjetja Bosch ali pooblaščen servis za električna orodja Bosch.

Najmanj enkrat letno mora proizvajalec ali izsolana oseba izvesti prašno tehnično kontrolo, npr. glede na poškodbe filtra, preizkus tesnosti sesalnika in funkcijo kontrolne priprave.

Pri sesalnikih razreda L, ki so se nahajali v onesnaženi okolici, morate očistiti zunanost ter vse dele stroja oz. jih obdelati s tesnilnimi sredstvi. Pri izvedbi opravil vzdrževanja in popravil morate vse onesnažene dele, ki jih ni moč zadovoljivo očistiti, vreči med odpad. Takšni deli se morajo odstraniti v neprepustnih vrečah z upoštevanjem veljavnih določil za odstranitev takšnih odpadkov.

Za vzdrževanje mora uporabnik demontirati sesalnik, ga očistiti in opraviti vzdrževalna dela, v kolikor so ta izvedljiva, brez da bi pri tem izzval nevarnost za vzdrževalno osebje in druge osebe. Pred demontažo morate očistiti sesalnik in s tem preprečiti morebitne nevarnosti. Dobro prezračite prostor, kjer se demontira sesalnik. Med vzdrževanjem nosite osebno zaščitno opremo. Po vzdrževanju morate opraviti čiščenje vzdrževalnega območja.

##### Zamenjava/snetje hitrovpenjalne glave (glejte sliko C)

Okvarjen nagubani filter **12** morate nemudoma zamenjati.

- S kovancem (ali podobnim predmetom) zavrtite zapiralo na zapahu **6** za 1/4-vrtljaja v smeri puščice in vtisnite zapah.
- Odprite zgornji del sesalnika **3** in ga pridržite. Pridržite nagubani filter **12** na robovih in ga snemite v smeri navzgor.
- Očistite nagubani filter **12**.
- Vstavite nov oz. očiščen nagubani filter **12** in pri tem pazite na varen nased.
- Ponovno poklopite zgornji del sesalnika **3** navzdol. Z rahlim pritiskom od zgoraj se zapah **6** ponovno vrne nazaj.

#### Posoda

- Občasno obrišite posodo **9** brez ribanja, z običajnimi čistili in jo pustite, da se posuši.

#### Zaščitno stikalo motorja (glejte sliko C)

- Zaščitno stikalo motorja **13** v glavnem ni potrebno vzdrževanja. Občasno snemite zaščitno stikalo motorja in ga izplaknite s čisto vodo. Pred vstavljanjem pustite, da se dobro posuši.

#### Senzorji nivoja polnjenja (glejte sliko D)

Občasno očistite senzorje nivoja polnjenja **14**.

- Odprite pokrove **10** in snemite zgornji del sesalnika **3**.
- Senzorje nivoja olja **14** očistite z mehko krpo.
- Ponovno namestite zgornji del sesalnika **3** in zaprite zapirala **10**.

#### Motnje

Pri nezadostni moči sesanja preverite naslednje:

- Je zgornji del sesalnika **3** pravilno vstavljen?
- Je sistem gibke cevi zamašen?
- Ali s sesalne cevi trdno povezane skupaj?
- Ali je posoda **9** polna?
- Ali je vrečka za prah **11** polna?
- Ali je nagubani filter **12** poln prahu?

Redna izpraznitev vam zagotavlja optimalno sesalno moč.

Če kljub temu ne morete vzpostaviti sesalne moči, morate sesalnik odpeljati na servis.

#### Servis in svetovanje o uporabi

V primeru dodatnih vprašanj in pri naročanju nadomestnih delov brezpogojno navedite 10-mestno številko artikla, ki je navedena na tipski ploščici naprave.

Servis Vam bo dal odgovore na Vaša vprašanja glede popravila in vzdrževanja izdelka ter nadomestnih delov. Risbe razstavljene stanja in informacije o nadomestnih delih se nahajajo tudi na spletu pod:

**www.bosch-pt.com**

Skupina svetovalcev o uporabi podjetja Bosch Vam bo z veseljem v pomoč pri vprašanjih o naših izdelkih in njihovega pri-bora.

#### Slovensko

Top Service d.o.o.  
Celovška 172  
1000 Ljubljana  
Tel.: (01) 519 4225  
Tel.: (01) 519 4205  
Fax: (01) 519 3407

#### Odlaganje

Sesalnik, pribor in embalažo morate reciklirati v skladu z varstvom okolja.

Sesalnika ne vrzite med gospodinjske odpadke!

#### Samo za države EU:



V skladu z Direktivo 2012/19/EU Evropskega Parlamenta in Sveta o odpadni električni in elektronski opremi (OEEO) in njeni ure-sničitvi v nacionalnem pravu se morajo električna orodja, ki niso več v uporabi, ločeno zbirati ter okolju prijazno reciklirati.

Pridržujemo si pravico do sprememb.

## Hrvatski

### Upute za sigurnost



**Treba pročitati sve napomene o sigurnosti i upute.** Ako se ne bi poštivale napomene o sigurnosti i upute to bi moglo uzrokovati strujni udar, požar i/ili teške ozljede.

Ove upute spremite na sigurno mjesto.

- ▶ **Ovaj usisavač ne smiju koristiti djeca i osobe s ograničenim fizičkim, osjetilnim i mentalnim sposobnostima ili nedostatnim iskustvom i znanjem.** U suprotnom postoji opasnost od pogrešnog rukovanja i ozljeda.

- ▶ **Djeca moraju biti pod nadzorom.**

Na taj način ćete osigurati da se djeca ne igraju s usisavačem.

- ▶ **Ne usisavajte prašinu od bukovine ili hrastovine, prašinu od kamena ili azbesta.** Ove se tvari smatraju kancerogenim.

**⚠ UPOZORENJE** Usisavač koristite samo ako ste dobili dovoljno informacija za uporabu usisavača, kao i informacija o usisavanju tvari i njihovom sigurnom odstranjivanju. Brižljivim upućivanjem smanjuje se opasnost od pogrešnog rukovanja i ozljeda.

**⚠ UPOZORENJE** Usisavač je prikladan za usisavanje suhih tvari, a uz poduzimanje prikladnih mjera i za usisavanje tekućina. Prodiranje tekućine povećava opasnost strujnog udara.

- ▶ **Sa usisavačem ne usisavajte zapaljive ili eksplozivne tekućine, npr. benzin, ulje, alkohol, otapala. Ne usisavajte zagrijanu ili zapaljivu prašinu. Ne radite s usisavačem u prostorijama ugroženim eksplozijom.** Prašina, pare ili tekućine mogle bi se zapaliti ili eksplodirati.

120 | Hrvatski

**⚠ UPOZORENJE** Utičnicu koristite samo u svrhe opisane u uputama za rukovanje.

**⚠ UPOZORENJE** Odmah isključite usisavač čim pjena ili voda počne izlaziti i ispraznite spremnik. Usisavač bi se inače mogao oštetiti.

**⚠ POZOR** Usisavač se smije koristiti i spremati samo u zatvorenim prostorima. Prodiranje kiše ili vlage u gornji dio usisavača povećava opasnost od strujnog udara.

**⚠ POZOR** Redovito čistite ili kontrolirajte da li su oštećeni senzori stanja napunjenosti za tekućine. Inače bi to moglo naškoditi funkciji usisavača.

▶ Ako se ne može izbjeći rad usisavača u vlažnoj okolini, koristite zaštitnu sklopku struje kvara. Primjenom zaštitne sklopke struje kvara smanjuje se opasnost od strujnog udara.

▶ Priključite usisavač na propisno uzemljenu električnu mrežu. Utičnica i produžni kabel moraju imati funkcionalno ispravan zaštitni vodič.

▶ Prije svakog korištenja kontrolirajte usisavač, kabel i utikač. Usisavač ne koristite ako su na njemu pronađena oštećenja. Ne otvarajte sami usisavač i dajte ga na popravak samo kvalificiranom stručnom osoblju i samo sa originalnim rezervnim dijelovima. Oštećen usisavač, kabel i utikač povećavaju opasnost od strujnog udara.

▶ Ne vozite preko kabela niti ga gnječite. Ne potežite za kabel za izvlačenje utikača iz utičnice ili kod pomicanja usisavača. Oštećeni kabel povećava opasnost od strujnog udara.

▶ Izvucite utikač iz utičnice prije održavanja ili čišćenja, podešavanja, zamjene pribora ili odlaganja usisivača. Ovim mjerama opreza spriječit će se nehotično pokretanje usisivača.

▶ Osigurajte dobru ventilaciju na radnom mjestu.

▶ Popravak usisavača prepustite samo kvalificiranom stručnom osoblju, i to samo sa originalnim rezervnim dijelovima. Na taj će se način postići da se održi sigurnost uređaja.

**⚠ UPOZORENJE** Usisavač sadrži prašinu opasnu za zdravlje. Neka postupke pražnjenja i održavanja usisavača, uključujući vadenje spremnika sa sakupljanje prašine provode samo stručnjaci. Za to je potrebna odgovarajuća zaštitna oprema. Ne radite sa usisavačem bez kompletnog sustava filtriranja. Time bi inače mogli ugroziti vaše zdravlje.

▶ Prije puštanja u rad usisavača provjerite besprijekorno stanje usisnog crijeva. Kod toga usisno crijevo ostavite montirano na usisavaču, kako prašina ne bi nehotično izašla van. Inače bi mogli udisati prašinu.

▶ Ne sjedite na usisavaču. Na taj način možete oštetiti usisavač.

▶ Pažljivo koristite mrežni kabel i crijevo usisavača. Njima možete ugroziti ostale osobe.

▶ Usisavač ne koristite sa izravno usmjerenim mlazom vode. Prodiranje vode u gornji dio usisavača povećava opasnost od strujnog udara.

## Simboli

Slijedeći simboli mogli bi biti od važnosti za uporabu vašeg usisavača. Molimo zapamtite ove simbole i njihovo značenje. Ispravno tumačenje simbola pomoći će vam da usisavač bolje i sigurnije koristite.

### Simboli i njihovo značenje



**⚠ OPREZ** Treba pročitati sve napomene o sigurnosti i upute.

Ako se ne bi poštivale napomene o sigurnosti i upute to bi moglo uzrokovati strujni udar, požar i/ili teške ozljede.



Usisavač klase prašine L, prema IEC/EN 60335-2-69, za suho usisavanje prašine koja ugrožava zdravlje, s graničnom vrijednošću izlaganja > 1 mg/m<sup>3</sup>



**⚠ UPOZORENJE** Usisavač sadrži prašinu opasnu za zdravlje. Neka postupke pražnjenja i održavanja usisavača, uključujući vadenje spremnika sa sakupljanje prašine provode samo stručnjaci. Za to je potrebna odgovarajuća zaštitna oprema. Ne radite sa usisavačem bez kompletnog sustava filtriranja. Time bi inače mogli ugroziti vaše zdravlje.

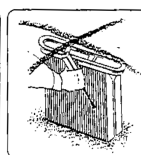
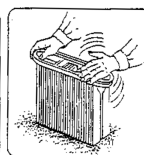

Otvorite gornji dio usisavača 3 i držite ga čvrsto u tom položaju. Uхватite za naborani filter 12 na segmentima i izvadite ga prema gore.

## Opis proizvoda i radova

Molimo otvorite stranicu sa slikama usisavača i ostavite je otvorenom tijekom čitanja ovih uputa za uporabu.

### Uporaba za određenu namjenu

Usisavač je predviđen za usisavanje tvari koje nisu opasne za zdravlje i za usisavanje nezapaljivih tekućina. Prikladan je za povišene zahtjeve, npr. kod primjene u obrtu, industriji i u radionicama.



Usisavači klase prašine L prema IEC/EN 60335-2-69 smiju se koristiti samo za usisavanje prašine koja ugrožava zdravlje, s graničnom vrijednošću izlaganja > 1 mg/m<sup>3</sup>.

Sa usisavačem radite tek kada ste potpuno ocijenili sve njegove funkcije i ako ih možete provesti bez ograničenja ili se pridržavati odgovarajućih uputa.

### Prikazani dijelovi uređaja

Numeracija prikazanih dijelova odnosi se na prikaz usisavača na stranici sa slikama.

- 1 Držać kabela
- 2 Ručka za prenošenje
- 3 Gornji dio usisavača
- 4 Prekidač za biranje načina rada
- 5 Utičnica za električni alat
- 6 Zabrava
- 7 Priključak crijeva
- 8 Usisno crijevo
- 9 Spremnik
- 10 Zatvarač za gornji dio usisavača
- 11 Vrećica za prašinu
- 12 Naborani filter
- 13 Zaštitni filter motora
- 14 Senzori stanja ispunjenosti

**Prikazan ili opisan pribor ne pripada standardnom opsegu isporuke. Potpuni pribor možete naći u našem programu pribora.**

### Tehnički podaci

Višenamjenski usisavač	GAS 25 L SFC	
Kataloški br.		0 601 979 1..
Nazivna primljena snaga	W	1 200
Frekvencija	Hz	50/60
Volumen spremnika (bruto)	l	25
Neto volumen	l	16
Volumen vrećice za prašinu	l	9
maks. podtlak (turbina)	hPa	248
maks. količina protoka (turbina)	m <sup>3</sup> /h	220
Površina naboranog filtera	cm <sup>2</sup>	4 300
Težina odgovara EPTA-Procedure 01:2014	kg	11,8
Klasa zaštite		⊕/I
Vrsta zaštite		IP 24

Podaci vrijede za nazivne napone [U] 230 V. Kod nižih napona i specifičnih izvedbi za određene zemlje, ovi podaci mogu varirati.

### Informacija o buci

Emisijske vrijednosti buke utvrđene sukladno EN 60335-2-69.

Razina buke uređaja vrednovana s A obično je manja od 70 dB(A). Nesigurnost K = 3 dB.

Razina buke kod rada može premašiti 80 dB(A).

**Nositi štitnike za sluh!**

### Izjava o usklađenosti

Izjavljujemo pod vlastitom odgovornošću da proizvod opisan pod »Tehnički podaci« odgovara svim relevantnim odredbama smjernica 2011/65/EU, 2014/30/EU, 2006/42/EC uključujući i njihove izmjene te da je sukladan sa slijedećim normama: EN 60335-1, EN 60335-2-69, EN 50581.

Tehnička dokumentacija (2006/42/EC) može se dobiti kod: Robert Bosch Power Tools GmbH, PT/ECS, 70538 Stuttgart, GERMANY

Henk Becker Executive Vice President Engineering  
Helmut Heinzelmann Head of Product Certification PT/ECS

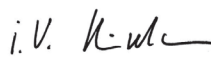
 i.v. 

Robert Bosch Power Tools GmbH  
70538 Stuttgart, GERMANY  
Stuttgart, 01.01.2017

122 | Hrvatski

## Montaža

- ▶ **Prije svih radova na usisavaču izvucite mrežni utikač iz utičnice.**

### Zamjena/ugradnja vrećice za prašinu (vidjeti sliku A)

- Otvorite zatvarače **10** i skinite gornji dio usisavača **3**.
- Skinite punu vrećicu sa prašinom **11** sa priključnog crijeva prema natrag. Zatvaranjem poklopca zatvorite otvor vrećice za prašinu. Izvadite zatvorenu vrećicu sa prašinom iz usisavača.
- Navucite novu vrećicu za prašinu **11** preko priključnog crijeva usisavača. Vrećica za prašinu **11** treba po čitavoj svojoj dužini nalijegati na unutarnju stranu spremnika **9**. Stavite gornji dio usisavača **3**.
- Zatvorite zatvarače **10**.

Za suho usisavanje trebate koristiti vrećicu za prašinu **11**. Kod primjene vrećice za prašinu **11** naborani filter **12** ostaje dulje vrijeme slobodan, učinak usisavanja ostaje dulje vrijeme zadržan i olakšava se zbrinjavanje prašine.

### Montaža usisnog crijeva (vidjeti sliku A)

- Stavite usisno crijevo **8** na priključak crijeva **7** i okrenite ga u smjeru kazaljke na satu do graničnika.
- Utaknite usisne cijevi čvrsto jednu u drugu.

**Napomena:** Bosch preporučuje primjenu usisnih crijeva koja odvođe statički elektricitet, promjera od 19 mm ili 35 mm.

## Rad

### Puštanje u rad

- ▶ **Pridržavajte se mrežnog napona! Napon izvora struje mora se podudarati s podacima na tipskoj pločici usisavača. Električni alati označeni s 230 V mogu raditi i na 220 V.**

**⚠ UPOZORENJE** Odmah isključite usisavač čim pjena ili voda počne izlaziti i ispraznite spremnik. Usisavač bi se inače mogao oštetiti.

- ▶ **Molimo informirajte se o važećim zakonskim propisima u vašoj zemlji, koji se odnose na manipuliranje sa prašinom štetnom za zdravlje.**

Usisavač se smije koristiti za usisavanje slijedećih tvari:

- Prašina s graničnom vrijednošću izlaganja > 1 mg/m<sup>3</sup>

Usisavač se uglavnom ne smije koristiti u prostorijama ugroženim eksplozijom.

### Simboli na prekidaču za biranje načina rada

on	Uključivanje
off	Isključivanje
	Elektromagnetsko čišćenje filtera (SFC)



Rad sa automatikom daljinskog uključivanja

### Uključivanje/isključivanje

- Za **uključivanje** usisavača prekidač za biranje načina rada **4** namjestite na **on**. Kako bi uštedjeli na električnoj energiji, usisavač uključite samo kada ga koristite.
- Za **isključivanje** usisavača prekidač za biranje načina rada **4** namjestite na **off**.

### Rad sa automatikom daljinskog uključivanja (vidjeti sliku B)

U usisavaču je ugrađena utičnica sa zaštitnim kontaktom **5**. Na nju možete priključiti vanjski električni alat. Usisavač se preko priključenog električnog alata automatski pušta u rad. Pridržavajte se max. dopuštene priključne snage priključenog električnog alata.

- Namjestite prekidač za biranje načina rada **4** na simbol **ra-da sa automatikom daljinskog uključivanja**.

Za električne alate kao pribor su na raspolaganju različiti sustavi crijeva za priključak.

- Za **puštanje u rad** usisavača uključite električni alat priključen na utičnicu **5**. Usisavač starta automatski.
- Za **isključivanje** usisavača isključite električni alat. Usisavač će se cca. 6 sekundi kasnije automatski isključiti.

### Elektromagnetsko čišćenje filtera (SFC)

Uređaj je opremljen sa elektromagnetskim čišćenjem filtera, koje naborani filter **12** oslobađa od nakupljene prašine.

Najkasnije kada učinak usisavanja više nije dovoljan, mora se aktivirati čišćenje filtera.

- Namjestite prekidač za biranje načina rada **4** na simbol **elektromagnetskog čišćenja filtera**. Eventualno priključen električni alat mora biti isključen. Usisavač vibrira cca. 10 sekundi i automatski se isključuje.
- Pričekajte kratko prije ponovnog uključivanja usisavača, kako bi se prašina mogla slegnuti u spremniku.

Učestalost čišćenja filtera ovisna je od vrste prašine i količine prašine. Kod redovite primjene ostaje dulje vrijeme zadržan maksimalni dobavni učinak.

### Mokro usisavanje

- ▶ **Sa usisavačem ne usisavajte zapaljive ili eksplozivne tekućine, npr. benzin, ulje, alkohol, otapala. Ne usisavajte zagrijanu ili zapaljivu prašinu. Ne radite s usisavačem u prostorijama ugroženim eksplozijom.** Prašina, pare ili tekućine mogle bi se zapaliti ili eksplodirati.

- ▶ **Usisavač se ne smije koristiti kao pumpa za vodu.** Usisavač je predviđen za usisavanje mješavine zraka i vode.

- ▶ **Prije svih radova na usisavaču izvucite mrežni utikač iz utičnice.**

**Napomena:** Zahtjevi na stupanj propusnosti (klasa prašine L) postavljaju se samo za suho usisavanje.

Prije mokrog usisavanja uklonite vrećicu za prašinu **11** i ispraznite spremnik **9**.

- Usisavač je opremljen senzorima stanja ispunjenosti **14**. Kada se dosegne maksimalna visina punjenja, usisavač će se isključiti. Prekidač za biranje načina rada **4** namjestite na **off**.
- Nakon usisavanja izvadite naborani filter **12** kako bi se izbjeglo stvaranje pljesni i ostavite ga da se dobro osuši ili skinite gornji dio usisavača **3** i ostavite ga da se osuši.

## Održavanje i servisiranje

### Održavanje i čišćenje

- ▶ **Prije svih radova na usisavaču izvucite mrežni utikač iz utičnice.**
- ▶ **Održavajte čistim usisavač i otvore za hlađenje, kako bi mogli dobro i sigurno raditi.**

Ako je potrebna zamjena priključnog kabela, tada je treba provesti u Bosch servisu ili u ovlaštenom servisu za Bosch električne alate, kako bi se izbjeglo ugrožavanje sigurnosti.

Najmanje jednom godišnje, proizvođač ili za ovlaštena stručna osoba treba provesti provjeru usisavača, na tehniku rada sa prašinom, npr. na oštećenje filtera, nepropusnost usisavača i funkciju kontrolnog uređaja.

Za usisavače klase **L** koji rade u zaprljanoj radnoj okolini, trebaju se očistiti njegove vanjske površine kao i svi dijelovi stroja ili tretirati s brtvnim sredstvima. Pri izvođenju radova održavanja i popravaka, svi zaprljani dijelovi koji se ne mogu zadovoljavajuće očistiti, trebaju se zbrinuti. Takvi se dijelovi moraju zbrinuti u nepropusnim vrećicama u skladu s važećim propisima za zbrinjavanje takvog otpada.

U svrhu održavanja koje izvodi korisnik, usisavač se mora demontirati, očistiti i održavati, ukoliko je to provedivo, bez da iz toga rezultira opasnost za osoblje za održavanje i ostalo osoblje. Prije demontaže usisavač se mora očistiti, kako bi se izbjegle eventualne opasnosti. Prostor u kojem se usisavač demontira mora biti dobro provjetran. Tijekom održavanja nosite osobnu zaštitnu opremu. Nakon održavanja treba se provesti čišćenje radnog mjesta na kojem vršeno održavanje.

### Vađenje/zamjena naboranog filtera (vidjeti sliku C)

Odmah zamijenite oštećeni naborani filter **12**.

- Sa kovanicom ili sličnim predmetom okrenite zatvarač na zabravi **6** za 1/4 okreta u smjeru strelice i pritisnite zabravu.
- Otvorite gornji dio usisavača **3** i držite ga čvrsto u tom položaju. Uхватite za naborani filter **12** na segmentima i izvadite ga prema gore.
- Očistite naborani filter **12**.
- Ugradite novi odnosno očišćeni naborani filter **12** i kod toga pazite na njegovo sigurno dosjedanje.
- Ponovno zatvorite gornji dio usisavača **3**. Laganim pritiskom odozgo zabrava **6** će ponovno uskočiti natrag na svoje mjesto.

### Spremnik

- Povremeno obrišite spremnik **9** sa uobičajenim sredstvom za čišćenje bez brusnog djelovanja i ostavite ga da se osuši.

### Zaštitni filter motora (vidjeti sliku C)

- Zaštitni filter motora **13** u znatnoj mjeri ne zahtijeva održavanje. Povremeno izvadite zaštitni filter motora i isperite ga pod tekućom čistom vodom. Prije ugradnje zaštitni filter motora ostavite da se dobro osuši.

### Senzori stanja ispunjenosti (vidjeti sliku D)

Povremeno očistite senzore stanja ispunjenosti **14**.

- Otvorite zatvarače **10** i skinite gornji dio usisavača **3**.
- Senzore stanja ispunjenosti **14** očistite mekom krpom.
- Ponovno stavite gornji dio usisavača **3** i zatvorite zatvarače **10**.

### Smetnje u radu

Kod nedovoljnog učinka usisavanja provjerite sljedeće:

- Da li je gornji dio usisavača **3** ispravno stavljen?
- Da li je sustav usisavanja začepljen?
- Da li su usisne cijevi čvrsto zajedno spojene?
- Da li je spremnik **9** pun?
- Da li je vrećica za prašinu **11** puna?
- Da li je naborani filter **12** začepljen prašinom?

Redovitim pražnjenjem jamči se optimalni učinak usisavanja.

Ako se i nakon toga ne može postići učinak usisavanja, usisavač treba odnijeti na popravak u ovlaštenu servis.

### Servisiranje i savjetovanje o primjeni

Za slučaj povratnih upita ili naručivanja rezervnih dijelova, molimo vas neizostavno navedite 10-znamenkasti kataloški broj sa tipske pločice električnog alata.

Ovlašteni servis će odgovoriti na vaša pitanja o popravcima i održavanju vašeg proizvoda te o rezervnim dijelovima. Povećane crteže i informacije o rezervnim dijelovima možete naći na adresi:

**www.bosch-pt.com**

Bosch tim za savjetovanje o primjeni rado će vam pomoći odgovorom na pitanja o našim proizvodima i priboru.

### Hrvatski

Robert Bosch d.o.o.  
Kneza Branimira 22  
10040 Zagreb  
Tel.: (01) 2958051  
Fax: (01) 2958050

### Zbrinjavanje

Usisavač, pribor i ambalažu treba dovesti na ekološki prihvatljivu ponovnu primjenu.

Usisavač ne bacajte u kućni otpad!

### Samo za zemlje EU:



Prema Europskim smjernicama 2012/19/EU za električne i elektroničke stare uređaje, električni alati koji više nisu uporabivi moraju se odvojeno sakupiti i dovesti na ekološki prihvatljivu ponovnu primjenu.

Zadržavamo pravo na promjene.

## Eesti

### Ohutusnõuded



**Kõik ohutusnõuded ja juhised tuleb läbi lugeda.** Ohutusnõuete ja juhiste eiramise tagajärjeks võib olla elektrilöökk, tulekahju ja/või rasked vigastused.

Hoidke käesolevad juhised hoolikalt alles.

► **Tolmuimejat ei ole lubatud kasutada lastel ja isikutel, kelle füüsilised, vaimsed või tunnetuslikud võimed on piiratud või kellel puuduvad seadme kasutamiseks vajalikud teadmised ja kogemused.**

Vastasel korral tekib valest käsitsemisest põhjustatud kehavigastuste ja varalise kahju oht.

► **Ärge jätke lapsi järelevalveta.** Sellega tagate, et lapsed ei hakka tolmuimejaga mängima.

► **Ärge imege pöögi- ja tammetolmu, kivitolmu ja asbesti.** Nimetatud ained on vähkidekitava toimega.

**TÄHELEPANU** Kasutage tolmuimejat vaid siis, kui olete saanud piisavat teavet tolmuimeja kasutamise, imetavate ainete ja nende ohutu käitlemise kohta. Täpsete juhiste saamine hoiab ära nõuetevastase kasutamise ja sellest tingitud kehavigastused ja varalise kahju.

**TÄHELEPANU** Tolmuimeja sobib tahkete ainete imemiseks ning sobivaid meetmeid rakendades ka vedelike imemiseks. Vedelike sissetungimine suurendab elektrilöögi ohtu.

► **Ärge imege tolmuimejaga süttimis- ja plahvatusohtlikke vedelikke, nt bensiini, õli, alkoholi, lahusteid. Ärge imege kuumu või põlevat tolmu. Ärge kasutage tolmuimejat plahvatusohtlikes ruumides.** Tolm, aur ja vedelikud võivad süttida või plahvatada.

**TÄHELEPANU** Kasutage pistikupesaga ainult kasutusjuhendis ettenähtud eesmärgil.

**TÄHELEPANU** Kui tolmuimejast tuleb vahtu või vett, lülitage tolmuimeja kohe välja ja tühjendage mahuti. Vastasel korral võib tolmuimeja kahjustuda.

**TÄHELEPANU** Tolmuimejat tohib kasutada üksnes siseruumides ja järelevalve all. Vee või niiskuse sissetungimine tolmuimeja ülaossa suurendab elektrilöögi ohtu.

**TÄHELEPANU** Puhastage täitvusunõudeid korrapäraselt ja kontrollige neid kahjustuste suhtes. Vastasel korral võib nende töövoime halveneda.

► **Kui tolmuimeja kasutamist niiskes keskkonnas ei saa vältida, kasutage rikkevoolukaitselüliti.** Rikkevoolukaitselüliti kasutamine vähendab elektrilöögi ohtu.

► **Ühendage tolmuimeja nõuetekohaselt maandatud vooluvõrku.** Pistikupesaga ja pikendusjuhe peavad olema varustatud töökorras kaitsejuhiga.

► **Iga kord enne kasutamist kontrollige tolmuimeja, toitejuhet ja pistik üle. Vigastuste tuvastamisel ärge tolmuimejat tööle rakendage. Ärge avage tolmuimejat ise, laske tolmuimejat parandada vaid kvalifitseeritud spetsialistidel, kes kasutavad originaalvaruosi.** Vigastatud tolmuimeja, toitejuhet ja pistik suurendavad elektrilöögi ohtu.

► **Ärge pigistage toitejuhet kokku; ärge jätke toitejuhet millegi vahele. Ärge kasutage toitejuhet selleks, et tolmuimejat liigutada või pistikut pistikupesast eemaldada.** Vigastatud toitejuhet suurendab elektrilöögi ohtu.

► **Tõmmake pistik pistikupesast välja, enne kui asute tolmuimejat hooldama, puhastama, seadistama või tarvikuid vahetama ja enne kui panete tolmuimeja hoiule.** See ettevaatusabinõu hoiab ära tolmuimeja soovimatu käivitamise.

► **Tagage töökohas hea ventilatsioon.**

► **Laske tolmuimejat parandada vaid asjaomase koolitusega tehnikutel, kes kasutavad originaalvaruosi.** Sellega on tagatud seadme tööohutus.

**TÄHELEPANU** Tolmuimeja sisaldab tervist kahjustavat tolmu. Tolmuimejat tühjendada ja hooldada, sh kõrvaldada tolmu, tohivad vaid asjaomase väljaõppega spetsialistid. Vajalik on asjaomane kaitsevarustus. Ärge kasutage tolmuimejat, mille filtrisüsteem on puudulik. Vastasel korral kahjustate oma tervist.

► **Enne tööerakendamist veenduge, et imivooliku seisund on veatu. Kontrollimisel jätke imivoolik tolmuimeja külge, et vältida tolmu soovimatut väljapääsemist.** Vastasel korral võite tolmu sisse hingata.

► **Ärge kasutage tolmuimejat istumisasendina.** Vastasel korral võite tolmuimejat vigastada.

► **Käsitsege toitejuhet ja imivoolikut ettevaatlikult.** Need on teistele inimestele ohtlikud.

► **Ärge puhastage tolmuimejat otse tolmuimejale suunatud veejoaga.** Vee sissetungimine tolmuimeja ülaossa suurendab elektrilöögi ohtu.

### Sümbolid

Järgmised sümbolid võivad olla tolmuimeja kasutamisel olulised. Pidage palun sümbolid ja nende tähendus meeles. Sümbolite õige tõlgendus aitab Teil tolmuimejat efektiivsemalt ja ohutumalt käsitseda.

## Sümbolid ja nende tähendus

**⚠ ETTEVAATUST**

**Kõik ohutusnõuded ja juhised tuleb läbi lugeda.** Ohutusnõuete ja juhiste eiramise tagajärjeks võib olla elektrilöök, tulekahju ja/või rasked vigastused.



Standardi IEC/EN 60335-2-69 kohaselt tolmu klassi L kuuluv tolmuimeja, millega saab imeda tervisekahjulikku tolmu, mille kontsentratsiooni piirmäär on  $> 1 \text{ mg/m}^3$

**⚠ TÄHELEPANU**

**Tolmuimeja sisaldab tervist kahjustavat tolmu. Tolmuimejat tühjendada ja hooldada, sh kõrvaldada tolmu, tohivad vaid asjaomase väljaõppega spetsialistid. Vajalik on asjaomane kaitsevarustus. Ärge kasutage tolmuimejat, mille filtrisüsteem on puudulik.** Vastasel korral kahjustate oma tervist.

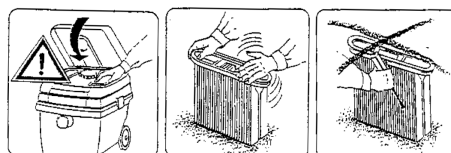

Tõmmake tolmuimeja ülaosa lahti **3** ja hoidke seda kinni. Võtke voldikfiltrist **12** käega kinni ja tõstke see suunaga üles välja.

## Seadme ja selle funktsioonide kirjeldus

Avage kokkuvolditud lehekülj tolmuimeja joonistega ja jätkake kasutusjuhendi lugemise ajaks lahti.

### Nõuetekohane kasutamine

Tolmuimeja on ette nähtud tervist mittekahjustavate ainete ja mittesüttivate vedelike imemiseks. Tolmuimeja sobib kasutamiseks professionaalsel rakendusel esineva suurema koormuse korral, nt töökodades, tööstusobjektidel, ehitus- ja remonditöödel.

Standardi IEC/EN 60335-2-69 kohaselt tolmu klassi L kuuluvaid tolmuimejaid tohib kasutada üksnes sellise tolmu imemiseks, mille kontsentratsiooni piirmäär töökohal on  $> 1 \text{ mg/m}^3$ .

Kasutage tolmuimejat üksnes siis, kui Teil on täielik ülevaade selle kõikidest funktsioonidest ning suudate seda kasutada piiranguteta või kui olete saanud asjaomase väljaõppe.

### Seadme osad

Tolmuimeja osade numeratsiooni aluseks on jooniste leheküljel toodud numbrid.

- 1 Toitejuhtme hoidik
- 2 Kandekäepide
- 3 Tolmuimeja ülemine osa
- 4 Töörežiimilüliti
- 5 Elektrilise tööriista ühenduspesa
- 6 Sulgur
- 7 Voolikuliitmik
- 8 Imivoolik
- 9 Mahuti
- 10 Tolmuimeja ülemise osa lukk
- 11 Tolmukott
- 12 Voldikfilter
- 13 Mootorikaitsefilter
- 14 Täituvusandurid

Tarnekomplekt ei sisalda kõiki kasutusjuhendis olevatel joonistel kujutatud või kasutusjuhendis nimetatud lisatarvikuid. Lisatarvikute täieliku loetelu leiate meie lisatarvikute kataloogist.

### Tehnilised andmed

Universaalne tolmuimeja	GAS 25 L SFC	
Tootenumber	0 601 979 1..	
Nimivõimsus	W	1 200
Sagedus	Hz	50/60
Mahuti maht (bruto)	l	25
Netomaht	l	16
Tolmukoti maht	l	9
Max rõõendus (turbiin)	hPa	248
Max õhuvool (turbiin)	m <sup>3</sup> /h	220
Voldikfiltri pindala	cm <sup>2</sup>	4 300
Kaal EPTA-Procedure 01:2014 järgi	kg	11,8
Kaitseaste	Ⓢ/I	
Kaitseaste	IP 24	

Andmed kehtivad nimipingetel [U] 230 V. Madalamatel pingetel ja kasutusriigis spetsiifiliste mudelite puhul võivad toodud andmed varieeruda.

### Andmed müra kohta

Müratase määratud kooskõlas standardiga EN 60335-2-69.

Seadme A-karakteristikuga mõõdetud helirõhu tase on väiksem kui 70 dB(A). Mõõtemääramatus K = 3 dB.

Müratase võib töötamisel ületada 80 dB(A).

### Kandke kuulmiskaitsevahendeid!

### Vastavus normidele

Kinnitame ainuvastutajana, et punktis „Tehnilised andmed“ kirjeldatud toode on vastavuses direktiivides 2011/65/EL, 2014/30/EL, 2006/42/EÜ ja viidatud direktiivide muudetud

## 126 | Eesti

redaktsioonides sätestatud asjakohaste nõuetega ning järgmiste standarditega: EN 60335-1, EN 60335-2-69, EN 50581.

Tehniline toime (2006/42/EÜ) saadaval:  
Robert Bosch Power Tools GmbH, PT/ECS,  
70538 Stuttgart, GERMANY

Henk Becker Helmut Heinzelmann  
Executive Vice President Head of Product Certification  
Engineering PT/ECS

*Henk Becker* i. V. *Helmut Heinzelmann*

Robert Bosch Power Tools GmbH  
70538 Stuttgart, GERMANY  
Stuttgart, 01.01.2017

## Montaaž

- ▶ **Enne mis tahes tööde teostamist tolmuimeja kallal tõmmake pistik pistikupesast välja.**

### Tolmukoti vahetamine/paigaldamine (vt joonist A)

- Avage lukud **10** ja võtke tolmuimeja ülemine osa **3** maha.
- Tõmmake täis tolmu **11** ühendusäärikut maha. Sulgege tolmu **11** ava kattega. Võtke suletud tolmu **11** ühest küljest välja.
- Asetage uus tolmu **11** ühendusäärikule. Veenduge, et tolmu **11** on kogupikkuses vastu mahuti **9** siseseina. Asetage kohale tolmuimeja ülemine osa **3**.
- Sulgege lukud **10**.

Kui tolmu imemiseks tuleks kasutada tolmu **11**. Tolmu **11** kasutamisel on voldikfilter **12** kauem puhas, imemisvõimsus väheneb aeglasemalt ning tolmu käitlemine on kergem.

### Imivooliku paigaldamine (vt joonist A)

- Asetage imivoolik **8** voolikuliitmikule **7** ja keerake voolikut kuni piirikuni päripäeva.
- Ühendage imitorud tugevasti üksteisega.

**Märkus:** Bosch soovib kasutada antistaatilisi imivoolikuid läbimõelduga 19 mm või 35 mm.

## Kasutus

### Seadme kasutuselevõtt

- ▶ **Pöörake tähelepanu võrgupingele! Võrgupinge peab ühtima tolmuimeja andmesildile märgitud pingega. Andmesildil toodud 230 V seadmeid võib kasutada ka 220 V võrgupinge korral.**

**⚠ TÄHELEPANU** Kui tolmuimejast tuleb vahu või vett, lülitage tolmuimeja kohe välja ja tühjendage mahuti. Vastasel korral võib tolmuimeja kahjustuda.



- ▶ **Viige ennast kurssi tervist kahjustava tolmu käsitlemisega suhtes kehtivate siseriiklike nõuete/seadustega.**

Tolmuimeja sobib järgmiste materjalide kokkukogumiseks ja imemiseks:

- tolmu, mille kontsentratsiooni piirmäär töökohas on > 1 mg/m<sup>3</sup>

Tolmuimejat ei tohi kasutada plahvatusohtlikes ruumides.

### Sümbolid töörežiimilülil

on	Sisselülitamine
off	Väljalülitamine
	Elektromagnetiline filtripuhastus (SFC)
	Kaugjuhtimisega töörežiim

### Sisse-/väljalülitus

- Tolmuimeja **sisselülitamiseks** seadke töörežiimilüliti **4** asendisse **on**. Energia säästmiseks lülitage tolmuimeja sisse vaid siis, kui seda kasutate.
- Tolmuimeja **väljalülitamiseks** seadke töörežiimilüliti **4** asendisse **off**.

### Kaugjuhtimisega töörežiim (vt joonist B)

Tolmuimejasse on integreeritud kaitsekontaktiga varustatud pistikupesaga **5**. Sellesse saate ühendada elektrilise tööriista. Tolmuimeja käivitub ühenduspessa ühendatud elektrilise tööriista sisselülitamisel automaatselt. Pidage kinni külgeühendatud elektrilise tööriista maksimaalsest võimsusest.

- Seadke töörežiimilüliti **4** sümbolile **Kaugjuhtimisega töörežiim**.

Elektriliste tööriistade ühendamiseks saab kasutada lisatarvikutena pakutavaid erinevaid voolikusüsteeme.

- Tolmuimeja **sisselülitamiseks** lülitage sisse ühenduspessa **5** ühendatud elektriline tööriist. Tolmuimeja käivitub automaatselt.
- Tolmuimeja **väljalülitamiseks** lülitage elektriline tööriist välja. Tolmuimeja lülitub ca 6 sekundi pärast automaatselt välja.

### Elektromagnetiline filtripuhastus (SFC)

Seade on varustatud elektromagnetilise filtripuhastuse funktsiooniga, mis voldikfilteri **12** külgejäänud tolmu puhastab.

Filtripuhastuse funktsioon tuleb käivitada hiljemalt siis, kui imivõimsus ei ole enam piisav.

- Seadke töörežiimilüliti **4** sümbolile **Elektromagnetiline filtripuhastus**. Tolmuimejaga ühendatud elektriline tööriist peab olema välja lülitatud. Tolmuimeja rappub ca 10 sekundit ja lülitub automaatselt välja.
- Enne tolmuimemise jätkamist oodake veidi, et tolmu saaks langeda mahuti põhja.

Filtripuhastuse sagedus sõltub tolmu liigist ja kogusest. Regulaarse filtripuhastuse korral väheneb võimsus aeglasemalt.

### Vedelike imemine

▶ **Ärge imege tolmuimejaga süttimis- ja plahvatusohtlikke vedelikke, nt bensiini, õli, alkoholi, lahusteid. Ärge imege kuuma või põlevat tolmu. Ärge kasutage tolmuimejat plahvatusohtlikes ruumides.** Tolm, aur ja vedelikud võivad süttida või plahvatada.

▶ **Tolmuimejat ei tohi kasutada veepumbana.** Tolmuimeja on ette nähtud õhu- ja veesegu imemiseks.

▶ **Enne mis tahes tööde teostamist tolmuimeja kallal tõmmake pistik pistikupesast välja.**

**Märkus:** Läbilaskestmele (tolmuklass L) esitatud nõuded on tõendatud vaid kuiva tolmu imemise puhul.

Enne vedelike imemist eemaldage tolmu **11** ja tühjendage mahuti **9**.

- Tolmuimeja on varustatud täituvusanduritega **14**. Kui maksimaalne täituvustase on saavutatud, lülitub tolmuimeja välja. Seadke töörežiimilüliti **4** asendisse **off**.
- Hallituse tekke vältimiseks võtke voldikfilter **12** pärast töö lõpetamist välja ja laske sellel korralikult kuivada või võtke maha tolmuimeja ülemine osa **3** ja laske kuivada.

## Hooldus ja teenindus

### Hooldus ja puhastus

▶ **Enne mis tahes tööde teostamist tolmuimeja kallal tõmmake pistik pistikupesast välja.**

▶ **Veatu ja ohutu töö tagamiseks hoidke tolmuimeja ja selle ventilatsioonivad puhtad.**

Tööohutuse tagamiseks tuleb toitejuhe lasta vajaduse korral vahetada Boschi elektriliste tööriistade volitatud parandustöökojas.

Vähemalt kord aastas peab tootja või asjaomasega väljaõppega isik tegema tolmutehnilise ülevaatuse, s.t kontrollima filtrite seisundit, tolmuimeja hermeetilisust ja kontrollseadiste töökorras olekut.

Klassi **L** kuuluvate tolmuimejate puhul, mida on kasutatud saastatud keskkonnas, tuleb tolmuimeja välispind ning kõik detailid puhastada või töödelda isolatsioonivahenditega. Hooldus- ja parandustööde tegemisel tuleb kõik saastunud detailid, mida ei saa piisaval määral puhastada, kõrvaldada. Sellised detailid tuleb kõrvaldada hermeetilistes kottides kooskõlas selliste jäätmete käitlemise suhtes kohaldatavate eeskirjadega.

Kui seadme kasutaja soovib tolmuimejat ise hooldada ja puhastada, tuleb tolmuimeja eelnevalt lahti võtta. Seejuures tuleb veenduda, et see ei tekita ohtu kasutajale ega teistele inimestele. Enne lahtivõtmist tuleb tolmuimeja välispind puhastada. Ruum, milles tolmuimeja lahti võetakse, peab olema hea ventilatsiooniga. Hooldamise ajal kasutage isikukaitsevahendeid. Pärast hooldamist tuleb piirkond, kus hooldus toimus, puhastada.

### Voldikfiltri väljavõtmine/vahetamine (vt joonist C)

Vigastatud voldikfilter **12** vahetage kohe välja.

- Keerake mündi vmt abil sulgurit **6** 1/4 pöörde võrra noole suunas ja suruge sulgur sisse.

- Tõmmake tolmuimeja ülaosa lahti **3** ja hoidke seda kinni. Võtke voldikfiltrist **12** käega kinni ja tõstke see suunaga üles välja.
- Puhastage voldikfilter **12**.
- Paigaldage uus või puhastatud voldikfilter **12** ja veenduge, et see on korrektselt kohal.
- Vajutage tolmuimeja ülemine osa **3** tagasi alla. Ülalt rakendatava kerge surve mõjul hüppab sulgur **6** uuesti tagasi.

### Mahuti

- Puhastage mahuti **9** aeg-ajalt tavalise mitteabrsiivse puhastusvahendiga ja laske kuivada.

### Mootorikaitsefilter (vt joonist C)

- Mootorikaitsefilter **13** on praktiliselt hooldusvaba. Võtke mootorikaitsefilter aeg-ajalt välja ja loputage see puhta vee alt läbi. Enne tagasipanekut laske mootorikaitsefiltril kuivada.

### Täituvusandurid (vt joonist D)

Aeg-ajalt puhastage täituvusandureid **14**.

- Avage lukud **10** ja võtke tolmuimeja ülemine osa **3** maha.
- Puhastage täituvusandureid **14** pehme lapiga.
- Asetage tolmuimeja ülemine osa **3** tagasi kohale ja sulgege lukud **10**.

### Tõrked

Kui imemisvõimsus on ebapiisav, kontrollige järgmist:

- Kas tolmuimeja ülemine osa **3** on korrektselt kohale asetatud?
- Kas voolikusüsteem on ummistunud?
- Kas imitorud on korrektselt kokku pandud?
- Kas mahuti **9** on täis?
- Kas tolmu **11** on täis?
- Kas voldikfilter **12** on ummistunud?

Regulaarne tühjendamine tagab piisava imemisvõimsuse.

Kui imemisvõimsus ei ole ikkagi piisav, toimetage tolmuimeja parandustöökohta.

### Klienditeenindus ja müüjijärgne nõustamine

Järelepärimiste esitamisel ja tagavaraosade tellimisel näidake kindlasti ära seadme andmesildil olev 10-kohaline tootenumber.

Klienditeeninduses vastatakse toote paranduse ja hoolduse ning varuosade kohta esitatud küsimustele. Joonised ja teabe varuosade kohta leiate ka veebisaidilt:

**www.bosch-pt.com**

Boschi nõustajad osutavad Teile toodete ja tarvikute küsimustes meeleldi abi.

### Eesti Vabariik

Mercantile Group AS  
Boschi elektriliste käsitööriistade remont ja hooldus  
Pärnu mnt. 549  
76401 Saue vald, Laagri  
Tel.: 6549 568  
Faks: 679 1129

128 | Latviešu

**Kasutuskōlbmatuks muutunud seadmete kaitlus**

Tolmuimeja, lisatarvikud ja pakend tuleb keskkonnasāastlikult ringlusse vōtta.

Ārge kāidēlge tolmuimejat koos olmejāātmētega!

**Ūksnes EL liikmesriikidele:**

Vastavalt Euroopa Parlamendi ja nōukogu direktīvile 2012/19/EL elektri- ja elektroonikaseadmete jāātmēte kohta ning direktīvi kohaldamīsele liikmesriikides tuleb kasutuskōlbmatuks muutunud elektrilīsed tōōriistad eraldi kokku koguda ja keskkonnasāastlikult korduskasutada vōi ringlusse vōtta.

Tootja jātāb endale ōīguse muudatuste tegemīseks.

**Latviešu****Drošības noteikumi**

**Uzmanīgi izlasiet visus drošības noteikumus.** Šeit sniegto drošības noteikumu un norādījumu neievērošana var izraisīt aizdegšanos un būt par cēloni elektriskajam triecienam vai nopietnam savainojumam.

Pēc izlasīšanas saglabājiet šo lietošanas pamācību turpmākai izmantošanai.

► **Šis vakuumsūcējs nav paredzēts, lai to lietotu bērni un personas ar ierobežotām fiziskajām, sensorajām vai garīgajām spējām vai ar nepietiekošu pieredzi un zināšanām.** Pretējā gadījumā pastāv savainošanās briesmas izstrādājuma nepareizas lietošanas dēļ.

► **Uzraugiet bērnus.** Tas ļaus nodrošināt, lai bērni nerotaļātos ar vakuumsūcēju.

► **Neuzsūciet dižskābarža un ozola koksnes putekļus, kā arī akmens putekļus vai azbestu.** Šīs vielas var izraisīt vēzi.

**BRĪDINĀJUMS** Lietojiet vakuumsūcēju vienīgi tad, ja jūsu rīcībā ir pietiekoša informācija par tā izmantošanu, kā arī par uzsūcamajām vielām un drošu atbrīvošanos no tām. Rūpīgi iepazīstoties ar izstrādājumu, samazinās nepareizas apiešanās un savainošanās risks.

**BRĪDINĀJUMS** Vakuumsūcējs ir paredzēts sausu vielu uzsūkšanai, taču, veicot noteiktus pasākumus, to var lietot arī šķidrums uzsūkšanai.

Šķidrums iekļūšana instrumenta korpusā palielina elektriskā trieciena saņemšanas risku.

► **Nelietojiet vakuumsūcēju viegli degošu vai sprādzienbīstamu šķidrumu, piemēram, benzīna, naftas, spirta vai organisko šķīdinātāju uzsūkšanai. Neuzsūciet ar to karstus vai degošus putekļus. Nelietojiet vakuumsūcēju telpās ar paaugstinātu sprādzienbīstamību.** Putekļi, tvaiki vai šķidrums var aizdegties vai sprāgt.

**BRĪDINĀJUMS** Izmantojiet kontaktligzdu vienīgi mērķiem, kas norādīti lietošanas pamācībā.

**BRĪDINĀJUMS** Ja no vakuumsūcēja izplūst putas vai ūdens, nekavējoties izslēdziet instrumentu un iztukšojiet tā tvertni. Pretējā gadījumā vakuumsūcējs var tikt bojāts.

**UZMANĪBU** Vakuumsūcēju drīkst lietot un uzglabāt tikai telpās. Lietum vai mitrumam iekļūstot vakuumsūcēja augšējā daļā, pieaug risks saņemt elektrisko triecienu.

**UZMANĪBU** Regulāri tīriet tvertnes piepildīšanās devējus (šķidrums līmeņa kontrolei) un pārbaudiet, vai tie nav bojāti. Pretējā gadījumā var tikt traucēta vakuumsūcēja normāla funkcionēšana.

► **Ja vakuumsūcēju tomēr nepieciešams lietot vietās ar paaugstinātu mitrumu, izmantojiet tā pievienošanai noplūdes strāvas aizsargreleju.** Lietojot noplūdes strāvas aizsargreleju, samazinās risks saņemt elektrisko triecienu.

► **Pievienojiet vakuumsūcēju pie elektrotīkla, kas apgādāts ar aizsargzemējuma sistēmu.** Elektrotīkla kontaktligzdai un pagarinātājkabeļim jābūt apgādātam ar funkcionējošu aizsargzemējuma ķēdi.

► **Ik reizi pirms lietošanas pārbaudiet vakuumsūcēju, tā elektrokabeļi un kontaktdakšu. Nelietojiet vakuumsūcēju, ja tiek atklāti bojājumi. Neatveriet vakuumsūcēju saviem spēkiem, bet nodrošiniet, lai tā remontu veiktu kvalificēti speciālisti, nomainot vienīgi Bosch oriģinālās rezerves daļas.** Bojājums vakuumsūcējā un tā elektrokabeļi vai kontaktdakšā paaugstina elektriskā trieciena risku.

► **Nesaspiediet elektrokabeļi un nepieļaujiet transporta līdzekļu pārvietošanos pāri tam. Nevelciet aiz elektrokabeļa, ja vēlaties atvienot tā kontaktdakšu no elektrotīkla vai pārvietot vakuumsūcēju.** Bojāts elektrokabeļis paaugstina elektriskā trieciena risku.

► **Pirms vakuumsūcēja tīrīšanas, apkopes, regulēšanas, piederumu nomaiņas vai novietošanas uzglabāšanai atvienojiet tā kontaktdakšu no elektrotīkla kontaktligzdas.** Šādi piesardzības pasākumi ļauj novērst vakuumsūcēja nejaušu ieslēgšanos.

► **Parūpējieties, lai darba telpa tiktu labi vēdināta.**

► **Nodrošiniet, lai vakuumsūcēja remontu veiktu kvalificēts personāls, nomainot tikai oriģinālās rezerves daļas un piederumus.** Vienīgi tā ir iespējams panākt vakuumsūcēja ilgstošu un nevainojamu darbību bez atteikumiem.



**BRĪDINĀJUMS** Vakuumsūcējs satur veselībai kaitīgus putekļus. Uzticiet tā iztukšošanu un apkalpošanu, tai skaitā arī putekļu savākšanas tvertnes tīrīšanu, tikai īpaši apmācītam personālam. Veicot šo darbu, jālieto piemēroti aizsardzības līdzekļi. Nelietojiet vakuumsūcēju, ja tas nav pilnīgi aprīkots ar filtru sistēmu. Tas ir bīstami veselībai.

- ▶ Pirms lietošanas pārliecinieties, ka uzsūkšanas šļūtene ir nevainojamā stāvoklī. Lai novērstu putekļu nejaušu izbīršanu, atstājiet uzsūkšanas šļūteni pievienotu vakuumsūcējam. Izbiurušie putekļi var tikt ieelpoti.
- ▶ Neizmantojiet vakuumsūcēju sēdēšanai. Tas var instrumentu sabojāt.
- ▶ Ievērojiet piesardzību, rīkojoties ar instrumenta elektrokabeļi un uzsūkšanas šļūteni. Pretējā gadījumā var tikt apdraudētas citas personas.
- ▶ Neveiciet vakuumsūcēja tīrīšanu ar virzītu ūdens strūklu. Ūdenim iekļūstot vakuumsūcēja augšējā daļā, pieaug risks saņemt elektrisko triecienu.

## Simboli

Lietojot vakuumsūcēju, ir svarīgi zināt šeit aplūkoto simbolu nozīmi. Tāpēc lūdzam iegaumēt šos simbolus un to nozīmi. Simbolu pareiza interpretācija ļaus labāk un drošāk strādāt ar vakuumsūcēju.

### Simboli un to nozīme



**IEVĒRĪBAI** Uzmanīgi izlasiet visus drošības noteikumus. Šeit sniegto drošības noteikumu un norādījumu neievērošana var izraisīt aizdegšanos un būt par cēloni elektriskajam triecienam vai nopietnam savainojumam.



Vakuumsūcējs ir paredzēts standartam IEC/EN 60335-2-69 atbilstošu veselībai kaitīgu L klases putekļu **sausajai uzsūkšanai** ar ekspozīcijas robežvērtību  $> 1 \text{ mg/m}^3$ .



**BRĪDINĀJUMS** Vakuumsūcējs satur veselībai kaitīgus putekļus. Uzticiet tā iztukšošanu un apkalpošanu, tai skaitā arī putekļu savākšanas tvertnes tīrīšanu, tikai īpaši apmācītam personālam. Veicot šo darbu, jālieto piemēroti aizsardzības līdzekļi. Nelietojiet vakuumsūcēju, ja tas nav pilnīgi aprīkots ar filtru sistēmu. Tas ir bīstami veselībai.

### Simboli un to nozīme

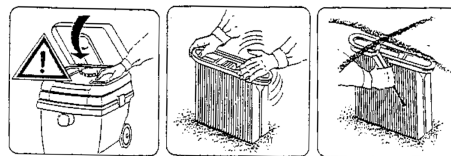

Paceliet augšup vakuumsūcēja augšējo daļu **3** un stingri noturiet to šajā stāvoklī. Satveriet ielocu filtru **12** aiz atlocēm un izņemiet no instrumenta korpusa, pārvietojot augšup.

## Izstrādājuma un tā darbības apraksts

Lūdzam atvērt atlokāmo lappusi ar vakuumsūcēja attēlu un turēt to atvērtu laikā, kamēr tiek lasīta lietošanas pamācība.

### Pielietojums

Vakuumsūcējs ir paredzēts veselībai nekaitīgu vielu un nedeļošu šķidrumu uzsūkšanai. Tas atbilst paaugstinātām prasībām un ir piemērots profesionālai lietošanai, piemēram, amatniecībā, rūpniecībā un darbnīcās.

Vakuumsūcējs ir paredzēts standartam IEC/EN 60335-2-69 atbilstošu L klases putekļu uzsūkšanai; to drīkst izmantot vienīgi tādu veselībai kaitīgu putekļu uzsūkšanai, kuru ekspozīcijas robežvērtība ir  $> 1 \text{ mg/m}^3$ .

Lietojiet vakuumsūcēju tikai tad, ja esat pilnībā iepazinies ar visām tā funkcijām un spējat tās bez ierobežojumiem pielietot vai arī esat saņēmis pienācīgu apmācību darbam ar to.

### Attēlotās sastāvdaļas

Attēloto sastāvdaļu numerācija atbilst numuriem vakuumsūcēja attēlā, kas sniegts grafiskajā lappusē.

- 1 Elektrokabeļa turētājs
- 2 Rokturis pārņemšanai
- 3 Vakuumsūcēja augšējā daļa
- 4 Darba režīmu pārslēdzējs
- 5 Kontakligzda elektroinstrumenta pievienošanai
- 6 Slēgplāksne
- 7 Savienotājs šļūtenes pievienošanai
- 8 Uzsūkšanas šļūtene
- 9 Tvertne
- 10 Vakuumsūcēja augšējās daļas aizdare
- 11 Putekļu maisiņš
- 12 Ielocu filtrs
- 13 Dzinēja aizsargfiltrs
- 14 Tvertnes papildīšanās devēji

Šeit attēlotie vai aprakstītie piederumi neietilpst standarta piegādes komplektā. Pilns pārskats par izstrādājuma piederumiem ir sniegts mūsu piederumu katalogā.





#### Darbs tālvadības režīmā

#### Ieslēgšana un izslēgšana

- Lai **ieslēgtu** vakuumsūcēju, pārvietojiet darba režīmu pārslēdžēju **4** stāvoklī **on**.  
Lai taupītu enerģiju, ieslēdziet vakuumsūcēju tikai tad, kad tas tiek lietots.
- Lai **izslēgtu** vakuumsūcēju, pārvietojiet darba režīmu pārslēdžēju **4** stāvoklī **off**.

#### Darbs tālvadības režīmā (attēls B)

Vakuumsūcējā ir iebūvēta kontaktligzda **5**, kas apgādāta ar aizsargzemējuma kontaktu. Tā paredzēta ārējā elektroinstrumenta pievienošanai. Vakuumsūcējs ieslēdzas automātiski, ieslēdzot tā kontaktligzdai pievienoto elektroinstrumentu. Nepārsniedziet kontaktligzdai pievienojamā elektroinstrumenta maksimālo pieļaujamo jaudu.

- Pārvietojiet darba režīmu pārslēdžēju **4** pret simbolu **Darbs tālvadības režīmā**.

Elektroinstrumentu pievienošanai kā papildpiederumus var iegādāties dažādas konstrukcijas šļūtenes.

- Lai **ieslēgtu** vakuumsūcēju, ieslēdziet tā kontaktligzdai **5** pievienoto elektroinstrumentu. Vakuumsūcējs sāk darboties automātiski.
- Lai **izslēgtu** vakuumsūcēju, izslēdziet tā kontaktligzdai pievienoto elektroinstrumentu. Vakuumsūcējs automātiski izslēdzas aptuveni 6 sekundes pēc elektroinstrumenta izslēgšanas.

#### Filtra elektromagnētiskā tīrīšana (SFC)

Instrumenti ir apgādāti ar elektromagnētisko filtra tīrīšanas sistēmu, kas ļauj atbrīvot ieloču filtru **12** no tam pielīpušajiem putekļiem.

Elektromagnētisko filtra tīrīšanas sistēmu nepieciešams aktivēt, ja uzsūkšanas jauda kļūst nepietiekama.

- Pārvietojiet darba režīmu pārslēdžēju **4** pret simbolu **Filtra elektromagnētiskā tīrīšana**. Ja vakuumsūcējam ir pievienots elektroinstrumenti, tas jāizslēdz. Vakuumsūcējs vibrē aptuveni 10 sekundes un tad automātiski izslēdzas.
- Pēc filtra tīrīšanas nedaudz nogaidiet, lai putekļi pagūtu nosēsties tvertnē, un tad no jauna ieslēdziet vakuumsūcēju.

Filtra tīrīšanas biežums ir atkarīgs no uzsūcamo putekļu daudzuma un tipa. Regulāri izmantojot elektromagnētisko filtra tīrīšanas sistēmu, ilgāk saglabājas augsta putekļu uzsūkšanas jauda.

#### Šķidrums uzsūkšana

- ▶ **Nelietojiet vakuumsūcēju viegli degošu vai sprādzienbīstamu šķidrumu, piemēram, benzīna, naftas, spirta vai organisko šķīdinātāju uzsūkšanai. Neuzsūciet ar to karstus vai degošus putekļus. Nelietojiet vakuumsūcēju telpās ar paaugstinātu sprādzienbīstamību.** Putekļi, tvaiki vai šķidrums var aizdegties vai sprāgt.

- ▶ **Vakuumsūcēju nedrīkst izmantot kā ūdens sūkni.** Vakuumsūcējs ir paredzēts vienīgi gaisa vai ūdens maisījumu uzsūkšanai.

- ▶ **Pirms jebkura darba ar vakuumsūcēju atvienojiet tā kontaktdakšu no elektrotīkla kontaktligzdas.**

**Piezīme.** Prasības attiecībā uz caurlaidības pakāpi (putekļu klase L) ir noteiktas sausu vielu uzsūkšanai.

Pirms šķidrumu uzsūkšanas izņemiet putekļu maisiņu **11** un iztukšojiet tvertni **9**.

- Vakuumsūcējs ir aprīkots ar tvertnes piepildīšanās devējiem **14**. Ja šķidruma līmenis tvertnē sasniedz maksimālo vērtību, vakuumsūcējs izslēdzas. Pārvietojiet darba režīmu pārslēdžēju **4** stāvoklī **off**.
- Lai novērstu iespējamo pelējuma veidošanos, pēc šķidruma uzsūkšanas izņemiet un izžāvējiet ieloču filtru **12** vai arī noņemiet vakuumsūcēja augšējo daļu **3** un ļaujiet tam izžūt.

## Apkalpošana un apkope

### Apkalpošana un tīrīšana

- ▶ **Pirms jebkura darba ar vakuumsūcēju atvienojiet tā kontaktdakšu no elektrotīkla kontaktligzdas.**
- ▶ **Lai vakuumsūcējs droši un efektīvi darbotos, tas regulāri jātīra, īpašu uzmanību pievēršot ventilācijas atverēm.**

Ja nepieciešams nomainīt elektrotīkla kabeli, tas jāveic firmas Bosch elektroinstrumentu servisa centrā vai Bosch pilnvarotā elektroinstrumentu remonta darbnīcā, jo tā tiks saglabāts vajadzīgais darba drošības līmenis.

Vismaz reizi gadā ražotājfirmas pārstāvim vai īpaši apmācītai personai jāveic vakuumsūcēja tehniskā pārbaude, pārbaudot filtru veselumu, konstrukcijas blīvumu un vadības ierīču funkcionēšanu.

**L** klases vakuumsūcējiem, kas tiek lietoti īpaši piesārņotās vietās, ārējās virsmas un visas daļas jānotīra vai jāapstrādā ar hermētizējošiem līdzekļiem. Veicot vakuumsūcēja apkalpošanu vai remontu, nepieciešams izmantot visas tā stipri piesārņotās daļas, kuras nav iespējams apmierinoši notīrīt. Šīs daļas pirms utilizēšanas jāievieto hermētiskos maisos, atbilstoši spēkā esošajiem noteikumiem par atbrīvošanos no šādiem atkritumiem.

Veicot vakuumsūcēja apkalpošanu, lietotājam tas jāizjauc, jāiztīra un jāveic tā apkalpošana tā, lai netiktu apdraudēta apkalpojošā personāla un citu personu veselība. Lai samazinātu apkalpošanas darbu bīstamību, vakuumsūcējs pirms izjaukšanas jāiztīra. Telpai, kurā vakuumsūcēju paredzēts izjaukt, jābūt labi ventilējamai. Apkalpošanas laikā izmantojiet individuālos darba aizsardzības līdzekļus. Pēc vakuumsūcēja apkalpošanas rūpīgi jāiztīra darba vieta un jānotīra tās tuvumā esošie objekti.

### Ieloču filtra izņemšana vai nomaīņa (attēls C)

Ja aploču filtrs **12** ir bojāts, tas nekavējoties jānomaina.

- Ar monētas vai cita līdzīga priekšmeta palīdzību pagrieziet slēgplāksnes **6** fiksatoru par 1/4 apgrieziena bultas virzienā un iespiediet slēgplāksni vakuumsūcēja korpusā.

**132** | Lietuviškai

- Paceliet augšup vakuumsūcēja augšējo daļu **3** un stingri noturiet to šajā stāvoklī. Satveriet ieloču filtru **12** aiz atlocēm un izņemiet no instrumenta korpusa, pārvietojot augšup.
- Izīriet ieloču filtru **12**.
- Ievietojiet vakuumsūcēja korpusā jaunu vai iztīrītu ieloču filtru **12**, sekojot, lai tas cieši piegultu korpusa apmalēm.
- Nolaidiet lejup vakuumsūcēja augšējo daļu **3**. Nedaudz to piespiediet, līdz fiksējas slēgplāksne **6**.

**Tvertne**

- Laiku pa laikam iztīriet tvertni **9** ar neabrazīvu, tirdzniecībā pieejamu tīrīšanas līdzekli un tad ļaujiet tvertnei izžūt.

**Dzinēja aizsargfiltrs (attēls C)**

- Dzinēja aizsargfiltram **13** regulāra apkope nav nepieciešama. Laiku pa laikam izņemiet dzinēja aizsargfiltru un noskaļojiet to ar tīru ūdeni. Pirms dzinēja aizsargfiltra ievietošanas vakuumsūcējā ļaujiet tam nožūt.

**Tvertnes piepildīšanās devēji (attēls D)**

Laiku pa laikam notīriet tvertnes piepildīšanās devējus **14**.

- Atveriet aizdares **10** un noņemiet vakuumsūcēja augšējo daļu **3**.
- Apslaukiet tvertnes piepildīšanās devējus **14** ar mikstu audumu.
- Novietojiet vakuumsūcēja augšējo daļu **3** tai paredzētajā vietā un noslēdziet aizdares **10**.

**Kļūmes**

Ja vakuumsūcējs nenodrošina pietiekamu uzsūkšanas jaudu, veiciet šādas pārbaudes.

- Pārbaudiet, vai vakuumsūcēja augšējā daļa **3** ir pareizi nostiprināta.
- Pārbaudiet, vai nav nosprostota uzsūkšanas šļūtene.
- Pārbaudiet, vai pagarinātājcaurules posmi ir stingri savienoti.
- Pārbaudiet, vai nav bojāta tvertne **9**.
- Pārbaudiet, vai nav bojāta tvertne **11**.
- Pārbaudiet, vai ieloču filtrs **12** nav pieblīvēts ar putekļiem.

Regulāri iztukšojot vakuumsūcēja tvertni, tiek nodrošināta optimāla uzsūkšanas jauda.

Ja pēc minētajām darbībām uzsūkšanas jauda vēl joprojām ir nepietiekama, nogādājiet vakuumsūcēju remonta darbnīcā.

**Klientu konsultāciju dienests un konsultācijas par lietošanu**

Pieprasot konsultācijas un pasūtot rezerves daļas, noteikti paziņojiet **10** zīmju izstrādājuma numuru, kas atrodams uz elektroinstrumenta marķējuma plāksnītes.

Klientu konsultāciju dienesta darbinieki atbildēs uz Jūsu jautājumiem par izstrādājuma remontu un apkalpošanu, kā arī par rezerves daļu iegādi. Izklājuma zīmējumus un informāciju par rezerves daļām var atrast arī interneta vietnē:

**www.bosch-pt.com**

Bosch klientu konsultāciju grupa centīsies Jums palīdzēt vislabākajā veidā, sniedzot atbildes uz jautājumiem par mūsu izstrādājumiem un to piederumiem.

**Latvijas Republika**

Robert Bosch SIA  
Bosch elektroinstrumentu servisa centrs  
Dzelzavas ielā 120 S  
LV-1021 Rīga  
Tālr.: 67146262  
Telefakss: 67146263  
E-pasts: service-pt@lv.bosch.com

**Atbrīvošanās no nolietotajiem izstrādājumiem**

Nolietotais vakuumsūcējs, tā piederumi un iesaiņojuma materiāli jāpakļauj otrreizējai pārstrādei apkārtējai videi nekaitīgā veidā.

Neizmetiet vakuumsūcēju sadzīves atkritumu tvertnē!

**Tikai ES valstīm**

Saskaņā ar Eiropas Savienības direktīvu 2012/19/ES par nolietotajām elektriskajām un elektroniskajām ierīcēm un šīs direktīvas atspoguļojumiem nacionālajā likumdošanā, lietošanai nederīgie elektroinstrumenti jāsavāc atsevišķi un jānogādā otrreizējai pārstrādei apkārtējai videi nekaitīgā veidā.

Tiesības uz izmaiņām tiek saglabātas.

**Lietuviškai****Saugos nuorodos**

**Perskaitykite visas šias saugos nuorodas ir reikalavimus.** Jei nepaisysite žemiau pateiktų saugos nuorodų ir reikalavimų, gali trenkti elektros smūgis, kilti gaisras ir galite sunkiai susižaloti arba sužaloti kitus asmenis.

**Išsaugokite šią instrukciją.**

► **Šis siurblys nėra skirtas, kad juo naudotųsi vaikai ar asmenys su fizinėmis, jutiminėmis ir dvasinėmis negaliomis arba asmenys, kuriems trūksta patirties arba žinių.** Priešingu atveju įrankis gali būti valdomas netinkamai ir kyla sužeidimų pavojus.

► **Prižiūrėkite vaikus.** Taip bus užtikrinta, kad vaikai su siurbliu nežaistų.

► **Nesiurbkite buko, ažuolo, uolienu dulkių ir asbesto.** Šios medžiagos laikomos vėžį sukeliančiomis.

**⚠ ĮSPĖJIMAS** Siurblių naudokite tik tada, jei gavote pakankamai informacijos apie jo naudojimą, apie medžiagas, kurias galima siurbti, ir kaip šias medžiagas saugiai pašalinti. rūpestingai instruktavus sumažėja netinkamo naudojimo ir sužalojimų tikimybė.

**⚠ ĮSPĖJIMAS** Siurblys skirtas sausoms medžiagoms siurbti, o naudojant tinkamas priemones – taip pat ir skysčiams siurbti. Į vidų patekęs skystis padidina elektros smūgio riziką.

► **Nesiurbkite siurbliu degių ir sprogių skysčių, pavyzdžiui, benzino, alyvos, alkoholio, tirpiklių. Nesiurbkite karštų ir degančių dulkių. Nenaudokite siurblio sprogiose patalpose.** Dulкės, garai ir skysčiai gali užsidegti ir sprogti.

**⚠ ĮSPĖJIMAS** Kištukinį lizdą naudokite tik naudojimo instrukcijoje nurodytu tikslu.

**⚠ ĮSPĖJIMAS** Jei iš siurblio pradeda tekėti putos ir vanduo, siurbį nedelsdami išjunkite ir ištuštinkite baką. Priešingu atveju galite pažeisti siurbį.

**⚠ DĖMESIO** Siurbį naudokite ir laikykite tik patalpose. Į siurblio viršutinę dalį patekęs lietaus vanduo ir drėgmė padidina elektros smūgio riziką.

**⚠ DĖMESIO** Reguliariai valykite skysčio pripildymo jutiklius ir tikrinkite, ar jie nepažeisti. Priešingu atveju gali sutrikti veikimas.

► **Jei su siurbliu neišvengiamai reikia dirbti drėgnoje aplinkoje, naudokite nuotėkio srovės apsauginį jungiklį.** Naudojant nuotėkio srovės apsauginį jungiklį sumažėja elektros smūgio pavojus.

► **Prijunkite siurbį prie tinkamai įžeminto maitinimo tinklo.** Kištukinis lizdas ir ilginamasis laidas turi būti su tvarkingu įžeminimu.

► **Kiekvieną kartą prieš pradėdami naudoti patikrinkite siurbį, laidą ir kištuką.** Jei pastebite pažeidimų, siurblio nenaudokite. Neardykite siurblio patys, dėl jo remonto kreipkitės tik į kvalifikuotą specialistą. Remontuojant siurbį turi būti naudojamos tik originalios atsarginės dalys. Pažeisti siurbliai, laidai ir kištukai padidina elektros smūgio pavojų.

► **Per laidą nepervaziuokite ir jo nesuspauskite.** Netraukite už laido, norėdami iš kištukinio lizdo ištraukti kištuką arba patraukti siurbį. Pažeisti laidai padidina elektros smūgio pavojų.

► **Prieš atlikdami siurblio reguliavimo, techninės priežiūros ar valymo darbus, keisdami papildomą įrangą ar statydami siurbį sandėliuoti, iš kištukinio lizdo ištraukite kištuką.** Ši atsargos priemonė padės išvengti netyčio siurblio paleidimo.

► **Pasirūpinkite geru vėdinimu darbo vietoje.**

► **Siurbį turi remontuoti tik kvalifikuotas specialistas ir naudoti tik originalias atsargines dalis.** Taip galima garantuoti, jog siurblys išliks saugus naudoti.

**⚠ ĮSPĖJIMAS** Siurblyje yra sveikatai kenksmingų dulkių. Dėl siurblio ištuštinimo ir techninės priežiūros, o taip pat dėl dulkių surinkimo talpos pašalinimo kreipkitės į specialistus. Šiems darbams atlikti būtina atitinkama apsauginė įranga. Nenaudokite siurblio, jei trūksta kokių nors filtravimo sistemos dalių. Priešingu atveju galite pakenkti savo sveikatai.

► **Prieš pradėdami naudoti patikrinkite, ar siurbimo žarna yra nepriekaištingos būklės. Tikrindami, siurbimo**

**žarną palikite primontuotą prie siurblio, kad netikėtai neišeitų dulkių.** Priešingu atveju, galite įkvėpti dulkių.

► **Ant siurblio nesėdėkite.** Priešingu atveju siurbį galite pažeisti.

► **Atsargiai elkitės su maitinimo laidu ir siurbimo žarna.** Priešingu atveju galite sužaloti kitus asmenis.

► **Neplaukite siurblio tiesiai į jį nukreipta vandens srove.** Į siurblio viršutinę dalį patekęs vanduo padidina elektros smūgio riziką.

## Simboliai

Žemiau pateikti simboliai gali būti svarbūs naudojant siurbį. Prašome įsiminti simbolius ir jų reikšmes. Teisingai suprastami simbolius galėsite geriau ir saugiau naudotis siurbliu.

### Simboliai ir jų reikšmės



**⚠ ATSARGIAI** Perskaitykite visas šias saugos nuorodas ir reikalavimus. Jei nepaisysite žemiau pateiktų saugos nuorodų ir reikalavimų, gali trenkti elektros smūgis, kilti gaisras ir galite sunkiai susižaloti arba sužaloti kitus asmenis.



L klasės siurblys pagal IEC/EN 60335-2-69 skirtas sveikatai kenksmingoms dulкėms, kurių ribinė poveikio vertė > 1 mg/m<sup>3</sup>, sausuju būdu siurbti.



**⚠ ĮSPĖJIMAS** Siurblyje yra sveikatai kenksmingų dulkių. Dėl siurblio ištuštinimo ir techninės priežiūros, o taip pat dėl dulkių surinkimo talpos pašalinimo kreipkitės į specialistus. Šiems darbams atlikti būtina atitinkama apsauginė įranga. Nenaudokite siurblio, jei trūksta kokių nors filtravimo sistemos dalių. Priešingu atveju galite pakenkti savo sveikatai.

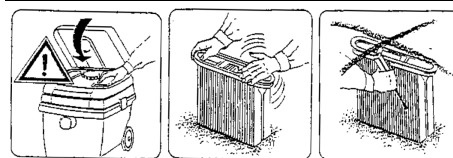

Atlenkite siurblio viršutinę dalį 3 ir tvirtai ją laikykite. Paimkite klostytą filtrą 12 už viršutinio krašto ir traukdami į viršų išimkite.



- Siurblio vamzdžius tvirtai įstatykite vieną į kitą.

**Nuoroda:** Bosch rekomenduoja naudoti 19 mm arba 35 mm skersmens antistatinės siurbimo žarnos.

## Naudojimas

### Paruošimas naudoti

- ▶ **Atkreipkite dėmesį į tinklo įtampą! Maitinimo šaltinio įtampa turi sutapti su siurblio firminėje lentelėje nurodytais duomenimis. 230 V pažymėtus elektrinius įrankius galima jungti ir prie 220 V maitinimo tinklo.**

**⚠ ĮSPĖJIMAS** Jei iš siurblio pradeda tekėti putos ir vanduo, siurbį nedelsdami išjunkite ir ištuštinkite baką. Priešingu atveju galite pažeisti siurbį.



- ▶ **Prašome išsiaiškinti apie jūsų šalyje galiojančias direktyvas ir įstatymus, reglamentuojančius, kaip elgtis su sveikatai kenksmingomis dulkėmis.**

Siurbį leidžiama naudoti šioms medžiagoms susiurbti ir nusiurbti:

- Dulkės, kurių ribinė poveikio vertė > 1 mg/m<sup>3</sup>

Sprogioje aplinkoje siurbį naudoti draudžiama.

### Simboliai ant veikimo režimų perjungiklio

on	Įjungimas
off	Išjungimas
	Elektromagnetinis filtro valymas (SFC)
	Veikimas su automatinu nuotolinio įjungimo įtaisu

### Įjungimas ir išjungimas

- Norėdami siurbį **įjungti**, veikimo režimų perjungiklį **4** nustatykite į padėtį **on**. Kad tausotumėte energiją, siurbį įjunkite tik tada, kai naudosite.
- Norėdami siurbį **išjungti**, veikimo režimų perjungiklį **4** nustatykite į padėtį **off**.

### Veikimas su automatinu nuotolinio įjungimo įtaisu (žr. pav. B)

Dulkių siurblyje yra integruotas kištukinis lizdas su apsauginiu kontaktu **5**. Prie jo galite prijungti išorinį elektrinį įrankį. Siurblys bus įjungiamas automatiškai, įjungiant prijungtą elektrinį įrankį. Neviršykite maksimalios leistinos prijungto elektrinio įrankio suminės galios.

- Veikimo režimų perjungiklį **4** nustatykite ties simboliu **veikimas su automatinu nuotolinio įjungimo įtaisu**.

Iš papildomos įrangos asortimento galima pasirinkti įvairių žarnų sistemų elektriniams įrankiams prijungti.

- Norėdami **įjungti** siurbį, įjunkite prie kištukinio lizdo **5** prijungtą elektrinį įrankį. Siurblys paleidžiamas automatiškai.
- Norėdami siurbį **išjungti**, išjunkite elektrinį įrankį. Siurblys automatiškai išsijungia apie 6 sek. vėliau.

## Elektromagnetinis filtro valymas (SFC)

Prietaisas yra su elektromagnetine filtro valymo sistema, kuri nuo klostyto filtro **12** pašalina susikaupusias dulkes.

Vėliausiai tada, kai nebepakanka siurbimo našumo, reikia įjungti filtro valymo funkciją.

- Veikimo režimų perjungiklį **4** nustatykite ties simboliu **elektromagnetinis filtro valymas**. Jei yra prijungtas elektrinis įrankis, jis turi būti išjungtas. Siurblys apie 10 sekundžių kratosi ir automatiškai išsijungia.
- Prieš vėl įjungdami siurbimo režimą, trumpai palaukite, kad bake nusėstų dulkės.

Filtro valymo dažnumas priklauso nuo dulkių rūšies ir kiekio. Reguliariai atliekant šią funkciją išlaikomas maksimalus našumas.

## Skysčių siurbimas

- ▶ **Nesiurbkite siurbliu degių ir sprogių skysčių, pavyzdžiui, benzino, alyvos, alkoholio, tirpiklių. Nesiurbkite karštų ir degančių dulkių. Nenaudokite siurblio sprogiose patalpose.** Dulkės, garai ir skysčiai gali užsidegti ir sprogti.

- ▶ **Siurbį draudžiama naudoti kaip vandens siurbį.** Siurblys yra skirtas oro ir vandens mišiniui susiurbti.

- ▶ **Prieš pradėdami bet kokius siurblio priežiūros ar remonto darbus, iš kištukinio lizdo ištraukite kištuką.**

**Nuoroda:** Reikalavimai pralaidumo laipsniui (L dulkių klasė) buvo įrodyti tik sausų dulkių siurbimui.

prieš pradėdami siurbti skysčius, išimkite dulkių surinkimo maišelį **11** ir ištuštinkite baką **9**.

- Siurblys yra su pripildymo lygio jutikliais **14**. Kai pasiekiamas maksimalus pripildymo lygis, siurblys išsijungia. Veikimo režimų perjungiklį **4** nustatykite į padėtį **off**.
- Baigę siurbti, kad išvengtumėte pelėjimo, klostytą filtrą **12** išimkite ir padėkite, kad gerai išdžiūtų, arba nuimkite siurblio viršutinę dalį **3** ir palikite išdžiūti.

## Priežiūra ir servisas

### Priežiūra ir valymas

- ▶ **Prieš pradėdami bet kokius siurblio priežiūros ar remonto darbus, iš kištukinio lizdo ištraukite kištuką.**
- ▶ **Kad galėtumėte gerai ir saugiai dirbti, pasirūpinkite, kad ventiliacinės angos ir siurblys būtų švarūs.**

Jei reikia pakeisti maitinimo laidą, dėl saugumo sumetimų tai turi būti atliekama Bosch įmonėje arba įgaliotose Bosch elektrinių įrankių remonto dirbtuvėse.

Bent kartą metuose gamintojas ar įgaliotas asmuo privalo atlikti siurblio techninių savybių, susijusių su dulkių surinkimu, patikrinimą, pvz., ar nepažeistas filtras, ar siurblys sandarus, kaip veikia kontrolinis įtaisas.

**L** klasės siurblius, kurie buvo užterštoje aplinkoje, reikia nuvalyti iš išorės, taip pat reikia nuvalyti arba apdoroti sandarinamosiomis medžiagomis visas mašinos dalis. Atliekant techninės priežiūros ir remonto darbus visas užterštas dalis, kurių nebegalima tinkamai išvalyti, reikia šalinti. Šias dalis reikia ša-

**136 | Lietuviškai**

linti nepralaidžiuose maišeliuose, laikantis atitinkamų atliekų šalinimo taisyklių.

Jei techninės priežiūros darbus atlieka naudotojas, siurbį reikia išmontuoti, išvalyti ir atlikti techninę priežiūrą, jei ją atliekant nebus keliamas pavojus techninę priežiūrą atliekančiam personalui ar kitiems asmenims. Prieš išmontuojant siurbį reikia išvalyti, kad būtų išvengta galimų pavojų. Patalpa, kurioje išmontuojamas siurblys, turi būti gerai vėdinama. Atliekdami techninės priežiūros darbus dėvėkite asmenines apsaugines priemones. Atlikus techninės priežiūros darbus reikia išvalyti techninės priežiūros zoną.

**Klostyto filtro išėmimas ir keitimas (žr. pav. C)**

Pažeistą klostytą filtrą **12** nedelsdami pakeiskite.

- Moneta ar kt. daiktų pasukite fiksatoriaus **6** užraktą 1/4 sukio rodyklės kryptimi ir fiksatorių įspauskite.
- Atlenkite siurblio viršutinę dalį **3** ir tvirtai ją laikykite. Paimkite klostytą filtrą **12** už viršutinio krašto ir traukdami jį viršų išimkite.
- Klostytą filtrą **12** išvalykite.
- Įstatykite naują ar išvalytą klostytą filtrą **12** ir patikrinkite, ar jis tinkamai įsistatė.
- Siurblio viršutinę dalį **3** vėl nuleiskite žemyn. Šiek tiek paspaudus iš viršaus, fiksatorius **6** vėl užsifiksuoja.

**Bakas**

- Baką **9** retkarčiais išvalykite įprastu, neabrazyviniu valikliu ir palikite išdžiūti.

**Variklio apsauginis filtras (žr. pav. C)**

- Variklio apsauginiam filtrui **13** techninės priežiūros nereikia. Retkarčiais variklio filtrą išimkite ir praplaukite po švaraus vandens čiurkšle. Prieš įdėdami variklio apsauginį filtrą palaukite, kol jis gerai išdžiūsus.

**Pripildymo lygio jutikliai (žr. pav. D)**

Kartais išvalykite pripildymo lygio jutiklius **14**.

- Atspauskite užraktus **10** ir nuimkite siurblio viršutinę dalį **3**.
- Pripildymo lygio jutiklius **14** valykite minkštu skudurėliu.
- Vėl uždėkite siurblio viršutinę dalį **3** ir užspauskite užraktus **10**.

**Gedimai**

Jei siurbimo našumas nepakankamas, patikrinkite:

- Ar tinkamai uždėta siurblio viršutinė dalis **3**?
- Ar neužsikimšusi žarnų sistema?
- Ar siurbiamieji vamzdžiai tvirtai sujungti?
- Ar neprisipildė bakas **9**?
- Ar neprisipildė dulkių surinkimo maišelis **11**?
- Ar klostytas filtras **12** neužterštas dulkėmis?

Reguliariai ištuštinant užtikrinamas optimalus siurbimo našumas.

Jei siurbimo našumas vis tiek nepakankamas, siurbį pristatykite j klientų aptarnavimo skyrių.

**Klientų aptarnavimo skyrius ir naudotojų konsultavimo tarnyba**

Ieškant informacijos ir užsakant atsargines dalis būtina nurodyti dešimtženklį gaminio užsakymo numerį.

Klientų aptarnavimo skyriuje gausite atsakymus į klausimus, susijusius su jūsų gaminio remontu, technine priežiūra bei atsarginėmis dalimis. Detalius brėžinius ir informaciją apie atsargines dalis rasite čia:

**www.bosch-pt.com**

Bosch naudotojų konsultavimo tarnybos specialistai mielai atsakys į klausimus apie mūsų gaminius ir papildomą įrangą.

**Lietuva**

Bosch įrankių servisas  
Informacijos tarnyba: (037) 713350  
Įrankių remontas: (037) 713352  
Faksas: (037) 713354  
El. paštas: service-pt@lv.bosch.com

**Šalinimas**

Siurblys, papildoma įrangą ir pakuotės turi būti ekologiškai utilizuojami.

Nemeskite siurblių į buitinių atliekų konteinerius!

**Tik ES šalims:**

Pagal Europos direktyvą 2012/19/ES dėl elektros ir elektroninės įrangos atliekų ir šios direktyvos perkėlimo į nacionalinę teisę aktus, naudoti nebetinkami elektriniai įrankiai turi būti surenkami atskirai ir perdirbami aplinkai nekenksmingu būdu.

**Galimi pakeitimai.**



## خدمة الزبائن ومشورة الاستخدام

يرجى ذكر رقم الصنف بالمراتب العشر حسب لائحة طراز العدة الكهربائية بشكل ضروري عند الاستشارة وعند إرسال طلبيات قطع الغيار.  
يجب مركز خدمة الزبائن على أسئلتكم بصدد تصليح وصيانة المنتج وأيضا بما يخص قطع الغيار. يعثر على الرسوم الممددة وعلى المعلومات عن قطع الغيار بموقع:

[www.bosch-pt.com](http://www.bosch-pt.com)

سيكون من دواعي سرور فرقة مشورة الاستخدام بشركة بوش أن تساعدكم بخصوص الأسئلة عن منتجاتنا وتوابعها. يرجى التوجه إلى التاجر المختص بما يتعلّق بأمر الضمان والتصليح وتأمين قطع الغيار.

## التخلص من العدة الكهربائية

يجب التخلص من الشافطة الخوائية والتوابع والتغليف بطريقة منصفة بالبيئة عن طريق النفايات القابلة لإعادة التصنيع.

لا ترم الشافطة الخوائية في النفايات المنزلية!

### لدول الاتحاد الأوروبي فقط:

فمضب التوجيه الأوروبي 2012/19/EU بصدد الأجهزة الكهربائية والالكترونية القديمة وتطبيقه ضمن القانون المحلي، ينبغي جمع وفصل العدد الكهربائية التي لم تعد صالحة للاستعمال والتخلص منها لمركز يقوم بإعادة استعمالها بطريقة منصفة بالبيئة.



ننتفض بحق إدخال التعديلات.

- اضبط مفتاح اختيار أنواع التشغيل 4 على رمز تنظيف المرشح بطريقة كهرومغناطيسية. ينبغي أن تكون العدة الكهربائية الموصولة مطفأة، إن وجدت.
- تهتز الشافطة الخوائية لمدة 10 ثوان تقريباً ثم تطفأ من تلقاء نفسها.
- انتظر للحظة قبل إعادة تشغيل عملية الشفط حتى يترسب الغبار في الوعاء.

يتعلق تكرار عملية تنظيف المرشح بنوع وكمية الغبار. يتم المحافظة على كمية الاستخراج القصوى لفترة أطول عند تطبيقها بشكل منتظم.

## الشفط الرطب

- ◀ لا تشفط السوائل القابلة للاحتراق أو الانفجار بواسطة الشافطة الخوائية، مثل البنزين، الزيت، الكحول أو المواد الممّلة. لا تشفط الأغبرة الساخنة أو المشتعلة. لا تستخدم الشافطة الخوائية في المجرات المعرضة لخطر الانفجار. إن الأغبرة أو الأبخرة أو السوائل قد تشتعل أو تنفجر.

- ◀ لا يجوز استخدام الشافطة الخوائية كمضخة ماء. لقد خصصت الشافطة الخوائية لشفط مزيل الهواء والماء.

- ◀ اسحب قابس الشبكة الكهربائية من المقبس قبل إجراء أي تعديل بالشافطة الخوائية.

ملاحظة: لقد تم إثبات متطلبات درجة النفوذ

(فئة الأغبرة L) فقط بالنسبة للشفط الجاف.

- فك كيس الغبار 11 وأفرغ الوعاء 9 قبل إجراء الشفط الرطب.

- لقد تم تجهيز الشافطة الخوائية بحساسات لمستوى التعبئة 14. تطفأ الشافطة الخوائية عند التوصل إلى مستوى التعبئة الأقصى.

اضبط مفتاح اختيار أنواع التشغيل 4 على off.

- انزع مرشح الطيات 12 بعد إنهاء عملية الشفط لتجنب تشكل العفونة واسمح له أن ينشف بشكل جيد أو فك قطعة الشافطة العلوية 3 واتركها لتتشف.

## الصيانة والخدمة

### الصيانة والتنظيف

- ◀ اسحب قابس الشبكة الكهربائية من المقبس قبل إجراء أي تعديل بالشافطة الخوائية.
- ◀ حافظ على نظافة الشافطة الخوائية وشقوق التهوية للعمل بشكل جيد وأمن.

إن تطلب الأمر استبدال خط الامداد، فينبغي أن يتم ذلك من قبل شركة بوش أو من قبل مركز خدمة زبائن وكالة بوش للعدد الكهربائية، لتجنب التعرض للمخاطر. ينبغي إجراء عملية اختبار فنية للغبار من قبل المنتج أو من قبل شخص مؤهل مرة واحدة في السنة على الأقل بصدد، تلف المرشح مثلاً أو عزل الشافطة أو سلامة عمل نظام التحكم.

ينبغي تنظيف السطوح الخارجية وجميع أجزاء الآلة بواسطة مادة عازلة بشافاتات الصنف L التي تواجدت في مكان متسخ. ينبغي التخلص من جميع الأجزاء المتسخة التي لا يمكن تنظيفها بطريقة مرضية أثناء تنفيذ أعمال الصيانة والتعليق. ينبغي التخلص من هذه الأجزاء داخل أكياس كتيمة حسب الأحكام السارية بصدد التخلص من هذه النفايات.

### فك/استبدال مرشح الطيات (تراجع الصورة C)

استبدل مرشح الطيات 12 التالف فوراً.

- اقل فقل المزلاج 6 بواسطة قطعة نفود معدنية أو غرض مشابه بمقدار ¼ دورة باتجاه السهم واكبس المزلاج.

- افتح قطعة الشافطة العلوية 3 من خلال قلبها نحو الأعلى وامسكها بإحكام. امسك بمرشح الطيات 12 من قبل الحواف وأخرجه من خلال رفعه للأعلى.

- نظف مرشح الطيات 12.

- ركب مرشح الطيات 12 التنظيف أو الجديد واحرص على ارتكازه بأمان.

- اقلب قطعة الشافطة العلوية 3 نحو الأسفل. يتعاشق المزلاج 6 من خلال ضغط خفيف من الأعلى.

### الوعاء

- امسح الوعاء 9 من وقت لآخر من الداخل بواسطة مواد تنظيفية متداولة غير صاخلة واسمح له أن يجف.

### مرشح وقاية الممرح (تراجع الصورة C)

- لا يحتاج مرشح وقاية الممرح 13 إلى الصيانة بشكل واسع النطاق. فك مرشح وقاية الممرح من وقت لآخر واشطفه بالماء البارد. اترك مرشح وقاية الممرح يجف بشكل جيد قبل إعادة تركيبه.

### حساسات مستوى التعبئة (تراجع الصورة D)

نظف حساسات مستوى التعبئة 14 من وقت لآخر.

- افتح الأقفال 10 وفك قطعة الشافطة العلوية 3.

- نظف حساسات مستوى التعبئة 14 بواسطة قطعة قماش طرية.

- ركب قطعة الشافطة العلوية 3 واغلق القفلين 10.

### الخلل

إن كانت قدرة الشفط غير كافية، يفحص ما يلي:

- إن تم تركيب قطعة الشافطة العلوية 3 بشكل صحيح؟
- إن كان نظام الخراطيم مسدود؟
- إن تم تركيب أنابيب الشفط ببعضها البعض بإحكام؟
- إن كان الوعاء 9 ممتلئاً؟
- إن كان كيس الغبار 11 ممتلئاً؟
- إن كان مرشح الطيات 12 مكتظ بالغبار؟

يؤمن التفريغ المنتظم قدرة شفط مثالية.

إن لم يتم التوصل إلى قدرة الشفط بعد ذلك، توجب

تسليم الشافطة الخوائية لمركز خدمة الزبائن.

**⚠️ تحذير** اطفئ الشافطة الخوائية فوراً في حال تسرب الرغوة أو الماء وأفرغ الوعاء. قد يتم إتلاف الشافطة الخوائية إن لم تفعل ذلك.

◀ يرجى الاستعلام عن الأحكام/القوانين السارية بصدد التعامل بالأغبرة المضرّة بالصحة في بلدك.

يسمح باستخدام الشافطة الخوائية لشفط ومص المواد التالية:

- الأغبرة بقيمة تعرض حدية < 1 مغ/م<sup>3</sup>
- لا يجوز أساساً استخدام الشافطة الخوائية في الحجرات المعرضة لخطر الانفجار.

#### الرموز على مفتاح اختيار أنواع التشغيل

on	التشغيل
off	الإطفاء

تنظيف المرشح كهرمغناطيسياً (SFC) 

التشغيل بآلية الإدارة عن بعد 



#### التشغيل والإطفاء

- من أجل تشغيل الشافطة الخوائية يضبط مفتاح اختيار أنواع التشغيل على 4 on.
- شغل الشافطة فقط عندما تستخدمها، من أجل توفير الطاقة.
- من أجل إطفاء الشافطة الخوائية يضبط مفتاح اختيار أنواع التشغيل على 4 off.

#### التشغيل بآلية الإدارة عن بعد (تراجع الصورة B)

- تم تزويد الشافطة الخوائية بمقبس مع تأريخ وقائي 5. يمكنك أن تربط بها عدة كهربائية خارجية. يتم تشغيل الشافطة الخوائية عبر العدة الكهربائية الموصولة بشكل آلي. تراعى قدرة الوصل القصوى المسموحة بالعدة الكهربائية الموصولة.

- اضبط مفتاح اختيار أنواع التشغيل 4 على رمز التشغيل بآلية الإدارة عن بعد.

تتوفر ضمن التوابع أنظمة خراطيم وصل مختلفة للعدة الكهربائية.

- من أجل تشغيل الشافطة الخوائية ينبغي إدارة العدة الكهربائية الموصولة بالمقبس 5. يتم تشغيل الشافطة الخوائية بشكل آلي.

- اطفئ العدة الكهربائية من أجل إطفاء الشافطة الخوائية. يتم إطفاء الشافطة الخوائية بشكل آلي بعد حوالي 6 ثوانٍ.

#### تنظيف المرشح كهرمغناطيسياً (SFC)

تم تزويد الجهاز بنظام تنظيف المرشح بطريقة كهرمغناطيسية الذي يخلي مرشح الطيات 12 من الأغبرة المتلتصقة.

ينبغي إدارة نظام تنظيف المرشح في فترة أقصاها عدم كفاية قدرة الشفط.

نقر على مسؤوليتنا الخاصة أن المنتج المشروع تحت "البيانات الفنية" متوافق مع جميع المقررات ذات الصلة الخاصة بالمواسفات



2006/42/EC, 2014/30/EU, 2011/65/EU

بما في ذلك التعديلات التي طرأت عليها ومتوافق مع المعايير التالية: 2-69-EN 60335-1, EN 60335-1, EN 50581. الأوراق الفنية لدى (2006/42/EC):

Robert Bosch Power Tools GmbH, PT/ECS  
70538 Stuttgart, GERMANY

Henk Becker  
Senior Vice President  
Engineering

Helmut Heinzelmann  
Head of Product Certification  
PT/ECS

Robert Bosch Power Tools GmbH,  
70538 Stuttgart, GERMANY  
Stuttgart, 01.01.2017

## التركيب

◀ اسم قابس الشبكة الكهربائية من المقبس قبل إجراء أي تعديل بالشافطة الخوائية.

### استبدال/تركيب مرشح الغبار

#### (تراجع الصورة A)

- افتح الأقفال 10 وفك قطعة الشافطة العلوية 3.
- اسحب كيس الغبار 11 الممتلئ نمو الخلف عن شفة الوصل. اغلق فتحة كيس الغبار من خلال قلب الغطاء. أخرج كيس الغبار المغلق عن الشافطة الخوائية.
- لئس كيس الغبار 11 الجديد على شفة وصل الشافطة الخوائية. أمن تساطع كيس الغبار 11 بكامل طوله مع الجدار الداخلي للوعاء 9. ركب قطعة الشافطة العلوية 3.
- اغلق الأقفال 10.
- يفضل تقليم كيس الغبار 11 من أجل الشفط الجاف. عندما يتم استخدام كيس الغبار 11 يبقى مرشح الطيات 12 خاليا لفترة أطول وتبقى قدرة الشفط محفوظة لمدة أطول ويسهل التخلص من الغبار.

#### تركيب خرطوم الشفط (تراجع الصورة A)

- ركب خرطوم الشفط 8 على حاضن الخرطوم 7 وافتله باتجاه حركة عقارب الساعة إلى حد التصادم.
- ركب أنابيب الشفط ببعضها البعض بإحكام.
- ملاحظة:** تنصح شركة بوش باستخدام خراطيم شفط معالجة بمناعات الشحنة الكهروستاتيكية بقطر خرطوم يبلغ 19 مم أو 35 مم.

## التشغيل

### بدء التشغيل

- ◀ انتبه إلى جهد الشبكة الكهربائية! يجب أن يتطابق جهد منبع التيار مع المعلومات المذكورة على لائحة طراز الشافطة الخوائية. يمكن تشغيل العدة الكهربائية الممعدة بـ 230 فولط بـ 220 فولط أيضاً.

## الأجزاء المصورة

يستند ترقيم الأجزاء المصورة إلى رسوم الشافطة الخوائية الموجودة على صفحة الرسوم التخطيطية.

- 1 حامل الكبل
  - 2 مقبض حمل
  - 3 قطعة الشافطة العلوية
  - 4 مفتاح اختيار أنواع التشغيل
  - 5 مقبس للعدة الكهربائية
  - 6 مزلاج
  - 7 حاضن الخرطوم
  - 8 خرطوم الشفط
  - 9 وعاء
  - 10 قفل قطعة الشافطة العلوية
  - 11 كيس الغبار
  - 12 مرشح الطيات
  - 13 مرشح وقاية المحرك
  - 14 حساسات مستوى التعبئة
- لا يتضمن إطار التوريد الاعتيادي التوابع المصورة أو الموصوفة. يعثر على التوابع الكاملة في برنامجنا للتوابع.

## البيانات الفنية

شافطة خوائية عامة		الأغراض	
GAS 25 L SFC			
رقم الصنف	0601 979 1..	القدرة الاسمية المقننة	واط
التردد	60/50	سعة الوعاء (الإجمالية)	لتر
السعة الصافية	16	سعة كيس الغبار	لتر
أقصى ضغط سالب (للتوربين)	248	أقصى كمية تدفق (للتوربين)	م <sup>3</sup> /سا
مساحة مرشح الطيات	4300	الوزن حسب EPTA-Procedure 01:2014	كغ
فئة الوقاية	⊕/I	نوع الوقاية	IP 24

القيم سارية المفعول بالنسبة للجهود الاسمية 230 (U) فولط. قد تتفاوت هذه المعلومات بجهود أدنى وبطرازات خاصة ببلدان معينة.

## معلومات عن الضجيج

قيم انبعاث الضوضاء محتسبة تبعاً للمعيار IEC 60335-2-69:EN. تقل قيمة مستوى ضغط الصوت (نوع A) عادة عن 70 ديسيبل (نوع A). يبلغ التفاوت بالقياس K = 3 ديسيبل. قد يتجاوز مستوى الضجيج أثناء العمل 80 ديسيبل (نوع A).

ارتد واقية سمع!

## تصريح التوافق CE

## الرموز ومعناها

**⚠ احترس!** اقرأ جميع الملاحظات التحذيرية والتعليمات.

إن ارتكاب الأخطاء عند تطبيق الملاحظات التحذيرية والتعليمات قد يؤدي إلى الصدمات الكهربائية، إلى نشوب الحرائق و/أو الإصابة بجروح خطيرة.



شافطة من فئة الغبار L حسب IEC/EN60335-2-69 من أجل الشفط الجاف للأغبرة المضرّة بالصحة بقيمة تعرض حدية < 1م<sup>3</sup>/مغ<sup>3</sup>

**⚠ تحذير!** تحتوي الشافطة على

أغبرة مضرّة بالصحة. اسمح فقط للعمال المتخصصين أن يقوموا بإجراءات التفريغ والصيانة، بما فيه تصريف وتحويل وعاء تجميع الغبار. يتطلب ذلك عتاد وقاية ملانم. لا تستخدم الشافطة بلا نظام الترشيح الكامل. ستعرض صحتك للخطر إن لم تتقيد بذلك.

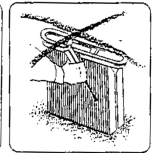
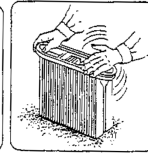
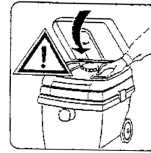

افتح قطعة الشافطة العلوية 3 خلال قلبها نحو الأعلى وامسكها بإحكام. امسك بمرشح الطيات 12 من قبل الحواف وأخرجها من خلال رفعة الأعلى.

## وصف المنتج والأداء

يرجى فتح الصفحة المثبتة المزودة برسوم الشافطة الخوائية وتركها مفتوحة أثناء قراءة كراسة الاستعمال.

## الاستعمال المخصص

لقد خصصت الشافطة الخوائية لشفط ومص المواد الغير مضرّة بالصحة والسوائل الغير قابلة للاحتراق. وهي صالحة للاستعمال الشديد في المجالات الحرفية، مثل الحرف اليدوية والصناعية والورشات.

يسمح باستخدام الشافطات من فئة الغبار L حسب IEC/EN60335-2-69 فقط لشفط ومص الأغبرة المضرّة بالصحة بقيمة تعرض حدية < 1م<sup>3</sup>/مغ<sup>3</sup>.

استخدم الشافطة فقط إن كنت تستطيع أن تقدر جميع وظائفها بشكل كامل وأن تطبقها دون تقيد أو إن كنت قد استلمت التعليمات الموافقة.

## عربي

## تعليمات الأمان



اقرأ جميع الملاحظات التحذيرية والتعليمات. إن ارتكاب الأخطاء عند تطبيق الملاحظات التحذيرية والتعليمات قد يؤدي إلى الصدمات الكهربائية، إلى نشوب الحرائق و/أو الإصابة بجروح خطيرة.

احتفظ بهذه التعليمات بشكل جيد.

◀ هذه الشافطة غير مناسبة للاستعمال من قِبَل الأطفال والأشخاص الذين يعانون من نقص في القدرات البدنية أو الحسية أو العقلية أو الذين ليست لديهم الدراية والمعرفة. وإلا فسيكون هناك خطر نتيجة للاستخدام بشكل خاطئ وقد يتعرضون لإصابات.

◀ قم بمراقبة الأطفال. لضمان عدم عبث الأطفال بالشافطة.

◀ لا تشطف أغبرة خشب الزان أو السديان وأغبرة الحجر والأسبستوس. تعتبر هذه المواد مسببة للسرطان.

**تحذير** استخدم الشافطة فقط إن كنت تملك معلومات كافية عن كيفية استخدام الشافطة وعن المواد المرعوب شطفها وعن طريقة التخلص منها بطريقة آمنة. إن التدريب الدقيق يقلل أخطاء الاستعمال والإصابات.

**تحذير** تصلح الشافطة الخوائية لشطف المواد الصلبة وعند اتخاذ الإجراءات المناسبة أيضا لشطف المواد السائلة. إن تسرب السوائل يزيد من خطر الصدمات الكهربائية.

◀ لا تشطف السوائل القابلة للاحتراق أو الانفجار بواسطة الشافطة الخوائية، مثلا البنزين، الزيت، الكحول أو المواد المحللة. لا تشطف الأغبرة الساخنة أو المشتعلة. لا تستخدم الشافطة الخوائية في الحجرات المعرضة لخطر الانفجار. إن الأغبرة أو الأبخرة أو السوائل قد تشتعل أو تنفجر.

**تحذير** استخدم المقبس فقط للغايات المحددة في تعليمات التشغيل.

**تحذير** اطحى الشافطة الخوائية فورا في حال تسرب الرغوة أو الماء وأفرغ الوعاء. قد يتم تلاف الشافطة الخوائية إن لم تفعل ذلك.

**انتبه** يسمع باستخدام وتخزين الشافطة الخوائية في الحجرات الداخلية فقط. إن تسرب الأمطار أو الماء إلى القطعة العلوية للشافطة يزيد من خطر الصدمات الكهربائية.

**انتبه** نظف حساسات مستوى التعبئة للسوائل بشكل منتظم وافحص عما إن كانت تالفة. وإلا فقد يحد ذلك من أدائها لوظيفتها.

◀ إن لم يكن بالإمكان تجنب تشغيل الشافطة في الأجواء الرطبة، فاستخدم مفتاح للوقاية من التيار المتكثف. إن استخدام مفتاح للوقاية من التيار المتكثف يقلل خطر الصدمات الكهربائية.

◀ صل الشافطة بشبكة كهربائية تم تأريضها بشكل نظامي. يجب أن يحتوي المقبس وكبل التمديد على ناقل وقائي يعمل بشكل سليم.

◀ افحص الشافطة الخوائية والكبل والقباس قبل كل استعمال. لا تستخدم الشافطة في حال اكتشاف الخلل. لا فتع الشافطة الخوائية بنفسك واسمح بتصليح الشافطة فقط من قبل العمال المتخصصين و فقط باستعمال قطع الغيار الأصلية. إن الشافطة الخوائية والكبل والقباس التالفة تزيد من خطر حدوث الصدمات الكهربائية.

◀ لا تعبر الكبل بواسطة السيارة. لا تسحب الكبل لسحب القابس من المقبس أو لتحريك الشافطة الخوائية. إن الكيلا التالفة تزيد من خطر الصدمات الكهربائية.

◀ اسحب القابس من المقبس قبل صيانة أو تنظيف الشافطة، وعند ضبط الجهاز أو استبدال قطع التوابع أو ركن الشافطة. إن إجراءات الامتثال هذه تمنع بدء تشغيل الشافطة بشكل غير مقصود.

◀ آمن تهوية جيدة في مكان العمل.

◀ اسمح بتصليح الشافطة فقط من قبل العمال المتخصصين و فقط باستعمال قطع الغيار الأصلية. يؤمن ذلك المحافظة على أمان الشافطة.

**تحذير** تحتوي الشافطة على أغبرة مضرّة بالصحة. اسمح فقط للعمال المتخصصين أن يقوموا بإجراءات التفريغ والصيانة، بما فيه تصريف وترحيل وعاء جميع الغبار. يتطلب ذلك عتاد وقاية ملائم. لا تستخدم الشافطة بلا نظام الترشيح الكامل. ستعرض صحتك للخطر إن لم تتقيد بذلك.

◀ افحص سلامة خرطوم الشفط قبل التشغيل. اترك خرطوم الشفط مركبا بالشافطة أثناء ذلك حتى لا يخرج الغبار بشكل غير مقصود. قد تنفخ الغبار إن لم تفعل ذلك.

◀ لا تستخدم الشافطة الخوائية كوسيلة جلوس. قد تتلف الشافطة الخوائية.

◀ استخدم كبل الشبكة الكهربائية وخرطوم الشفط بعناية. قد تعرض بهما الآخرين للخطر.

◀ لا تنظف الشافطة الخوائية بواسطة شعاع ماء موجه بشكل مباشر. إن تسرب الماء إلى القطعة العلوية للشافطة يزيد من خطر الصدمات الكهربائية.

## الرموز

قد تكون الرموز التالية ذات أهمية من أجل استعمال الشافطة الخوائية. يرجى حفظ الرموز ومعناها. يساعدك تفسير الرموز بشكل صحيح على استعمال الشافطة الخوائية بطريقة أفضل وأكثر أمنا.

## خدمات پس از فروش و مشاوره با مشتریان

برای هرگونه سؤال و یا سفارش ابزار یدکی و متعلقات، حتماً شماره فنی ده رقمی کالا را مطابق برچسب روی ابزار برقی اطلاع دهید.

دفتر خدمات پس از فروش به سئوالات شما در باره تعمیرات، سرویس و همچنین قطعات یدکی و متعلقات پاسخ خواهد داد. تصاویر و اطلاعات در باره قطعات یدکی و متعلقات را میتوانید در سایت نامبرده زیر جستجو نمایید:

[www.bosch-pt.com](http://www.bosch-pt.com)

تیم مشاور خدمات پس از فروش شرکت بوش با کمال میل به سئوالات شما در باره خرید، طرز استفاده و تنظیم محصولات و متعلقات پاسخ میدهد.

برای استفاده از گارانتی، تعمیر دستگاه و تهیه ابزار یدکی فقط به افراد متخصص مراجعه کنید.

## از رده خارج کردن دستگاه

چارو برقی، متعلقات و بسته بندی آن، باید طبق مقررات حفظ محیط زیست از رده خارج و بازیافت شوند.

چاروبرقی را داخل زباله دان خانگی نیندازید!

**فقط برای کشورهای عضو اتحادیه اروپا:**

طبق آئین نامه و دستورالعمل اروپائی 2012/19/EU در باره دستگاههای کهنه الکتریکی و الکترونیکی و تبدیل آن به حق ملی، باید ابزارهای برقی غیر قابل استفاده را جداگانه جمع آوری کرد و نسبت به بازیافت مناسب با محیط زیست اقدام بعمل آورد.



حق هرگونه تغییری محفوظ است.

## تعویض/درآوردن فیلتر (رجوع شود به تصویر C)

فیلترهای 12 آسیب دیده را فوراً تعویض کنید.

- به کمک یک سکه یا مانند آن چفت روی قفل 6 را به مقدار یک ربع چرخش بگردانید و چفت را فشار دهید.
- قسمت بالای جاروبرقی 3 را باز کنید و آن را محکم نگهدارید. لبه ی فیلتر 12 را بگیرید و آن را به طرف بالا بکشید.
- فیلتر 12 را تمیزکنید.
- فیلتر نو یا تمیز شده 12 را جا بزنید و از درست بودن جای آن مطمئن شوید.
- قسمت بالای جاروبرقی 3 را ببندید. با کمی فشار از بالا چفت 6 دوباره بسته می شود.

## محفظه

- محفظه 9 را گاه به گاه با مواد تمیز کننده ی رایج و غیر ساینده بشوئید و بگذارید خشک شود.

## فیلتر محافظ موتور (رجوع شود به تصویر C)

- فیلتر محافظ موتور 13 غالباً نیاز به مراقبت و سرویس ندارد. گاه به گاه فیلتر محافظ موتور را درآورید و آن را با آب تمیز بشوئید. قبل از جازدن فیلتر محافظ موتور، آن را خوب خشک کنید.





## سنسورهای وضعیت پر (رجوع شود به تصویر D)

- سنسورهای وضعیت پر 14 را هر چند وقت یکبار تمیز کنید.
- چفتهای 10 جاروبرقی را باز کنید و قسمت بالای آن 3 را بردارید.
- سنسورهای وضعیت پر 14 را با یک پارچه ی مرطوب تمیز نمایید.
- قسمت بالای جاروبرقی 3 را ببندید و چفتها 10 را محکم کنید.

## اشکالات

- در صورت کافی نبودن قدرت و ظرفیت مکش کنترل کنید:
- قسمت بالای جاروبرقی 3 درست بسته شده است؟
- لوله گرفته است؟
- لوله های مکش، محکم به هم متصل هستند؟
- محفظه 9 پر است؟
- کیسه زباله 11 پر است؟
- فیلتر 12 پر از گرد و غبار است؟
- خالی کردن منظم، قدرت مکش بهینه را تضمین می کند.
- چنانچه پس از آن قدرت مکش حاصل نشد، جاروبرقی را به خدمات پس از فروش بسپارید.

## علامت روی کلید انتخاب-روشهای راه اندازی

on	روشن کردن
off	خاموش کردن
	تصفیه ی الکترومغناطیسی فیلتر (SFC)
	راه اندازی اتوماتیک از راه دور
	
	

## نحوه روشن و خاموش کردن

- برای روشن کردن جاروبرقی، کلید انتخاب-روشهای راه اندازی 4 را روی on قرار دهید.
- جهت صرفه جویی در انرژی، جارو برقی را فقط وقتی روشن کنید که می خواهید از آن استفاده کنید.
- برای خاموش کردن جاروبرقی، کلید انتخاب-روشهای راه اندازی 4 را روی off قرار دهید.

**راه اندازی اتوماتیک از راه دور (رجوع شود به تصویر B)**  
در جاروبرقی یک پریز با محافظ کنتاکت 5 تعبیه شده است. شما می توانید یک وسیله ی برقی جانبی را به آن وصل نمایید. جاروبرقی از طریق وسیله ی برقی متصل شده به طور خودکار راه اندازی می شود. به حداکثر ظرفیت اتصال مجاز وسیله ی برقی وصل شده توجه نمایید.

- کلید انتخاب-روشهای راه اندازی 4 را روی علامت راه اندازی اتوماتیک از راه دور قرار دهید.

برای وسایل الکتریکی، لوله های مختلفی به عنوان متعلقات جهت نصب ارائه می شوند.

- برای راه اندازی جاروبرقی، وسیله ی برقی متصل شده به پریز 5 آن را روشن کنید. جاروبرقی به طور خودکار روشن می شود.
- جهت خاموش کردن جاروبرقی، وسیله ی برقی را خاموش کنید. جاروبرقی حدود 6 ثانیه بعد به طور خودکار خاموش می شود.

## تصفیه ی الکترومغناطیسی فیلتر (SFC)

دستگاه، مجهز به تصفیه ی الکترومغناطیسی فیلتر می باشد که مانع چسبیدن گرد و غبار به فیلتر 12 می شود. چنانچه قدرت مکش کافی نباشد، بایستی تصفیه ی فیلتر را به کار انداخت.

- کلید انتخاب-روشهای راه اندازی 4 را روی علامت تصفیه ی الکترومغناطیسی فیلتر قرار دهید. وسیله ی برقی متصل شده بایستی جدا شود.
- جاروبرقی حدود 10 ثانیه بعد به طور خودکار خاموش می شود.
- قبل از به راه انداختن مجدد جاروبرقی، کمی صبر کنید تا گرد و غبار در محفظه بنشیند.

تعداد دفعات تصفیه ی فیلتر به نوع و مقدار گرد و غبار بستگی دارد. تصفیه ی منظم، حداکثر توان دستگاه را ثابت نگاه می دارد.

## مکش مرطوب

◀ از جارو کردن مایعات آتشی را قابل انفجار مانند بنزین، روغن، الکل و مواد حلال خودداری کنید. گرد و غبارهای داغ و در حال اشتعال را جارو نکنید. از جاروبرقی در مکانهای دارای خطر انفجار استفاده نکنید. گرد و غبارها، بخارها و مایعات می توانند آتش گرفته و یا منفجر شوند.

◀ از جارو برقی به عنوان پمپ آب استفاده نکنید. جارو برقی برای مکش مخلوط آب و هوا در نظر گرفته شده است.

◀ قبل از هر گونه کار روی جاروبرقی، دوشاخه را از پریز بیرون بکشید.

تذکر: موارد مربوط به درجه ورود گرد و غبار (کلاس گرد و غبار L) فقط برای مکش خشک مشخص شده اند.

قبل از مکش مرطوب، کیسه زباله 11 را درآورید و محفظه 9 را خالی کنید.

- جاروبرقی به سنسورهای وضعیت پر 14 مجهز می باشد. چنانچه وضعیت پر به حداکثر برسد، جاروبرقی خاموش می شود. کلید انتخاب-روشهای راه اندازی 4 را روی علامت off قرار دهید.

- پس از جارو کردن، فیلتر 12 را جهت جلوگیری از کپک زدن درآورید و بگذارید خشک شود یا قسمت بالای جاروبرقی 3 را باز کنید و بگذارید تا خشک شود.

## مراقبت و سرویس

## مراقبت، تعمیر و تمیز کردن دستگاه

◀ قبل از هر گونه کار روی جاروبرقی، دوشاخه را از پریز بیرون بکشید.

◀ جاروبرقی و درجه ی تهویه را برای کارایی خوب و امن تمیز نگهدارید.

در صورت نیاز به یک کابل بدکی برای اتصال به شبکه برق، بایستی به شرکت بوش و یا به نمایندگی مجاز بوش (خدمات پس از فروش) برای ابزار آلات برقی بوش مراجعه کنید تا از بروز خطرات ایمنی جلوگیری بعمل آید.

جاروبرقی را حداقل یک بار در سال از طریق شرکت یا به کمک افراد متخصص از نظر فنی کنترل کنید، مثلاً از نظر آسیب دیدگی فیلتر، کپ بودن جاروبرقی و عملکرد واحد کنترل.

در مورد جاروبرقی های کلاس L که در محیط آلوده بوده اند بایستی قسمت بیرونی و همه قسمتهای مکانیکی را تمیز کرد و یا آنها را با مواد آب بندی بکار برد. هنگام انجام سرویس یا تعمیر بایستی همه قسمتهای کثیف را که بخوبی تمیز نمی شوند، دفع کرد. این قسمتها را باید در پاکتهای غیر قابل نفوذ و با تطابق با مقررات معتبر جهت از دفع اینگونه زباله ها از رده خارج کرد.

چنانچه در صورت امکان سرویس توسط کاربر انجام می گردد، بایستی جاروبرقی از هم باز، تمیز و سرویس شود، بدون اینکه در حین کار خطری متوجه پرسنل سرویس یا اشخاص دیگر شود. قبل از باز کردن بایستی جاروبرقی را تمیز کرد تا از بروز خطرات ممکن جلوگیری شود. مکانی که در آن جاروبرقی باز می شود، را باید تهویه کرد. هنگام سرویس از تجهیزات ایمنی شخصی استفاده کنید. پس از انجام سرویس بایستی واحد سرویس را تمیز کرد.

## مشخصات فنی

جاروبرقی همه منظوره		GAS 25 L SFC
شماره فنی	0 601 979 1..	
قدرت ورودی نامی	W	1200
فرکانس	Hz	60/50
حجم محفظه (ناخالص)	l	25
حجم خالص	l	16
حجم کیسه زباله	l	9
حداکثر فشار (توربین)	hPa	248
حداکثر مقدار جریان ورودی	m <sup>3</sup> /h	220
مساحت سطح فیلتر	cm <sup>2</sup>	4300
وزن مطابق استاندارد EPTA-Procedure 01:2014	kg	11,8
کلاس ایمنی	Ⓢ/I	
نوع/درجه ایمنی	IP 24	

مقادیر فوق برای ولتاژ نامی 230V [U]. معتبر و مجاز میباشند. این اندازه ها ممکن است در ولتاژهای پایین تر و مدل های دیگر دستگاه، برای کشورهای دیگر در خصوص آن کشور مربوطه تغییر کنند.

## اطلاعات صوتی و مربوط به صدا

میزان سطح سر و صدا طبق EN 60335-2-69 محاسبه می شود.

میزان ارتعاش این ابزار الکتریکی معمولاً کمتر از 70 dB(A) است. ضریب خطا K = 3 dB.

این مقدار هنگام کار از 80 dB(A) تجاوز میکند.

از گوشی ایمنی استفاده کنید!

## اظهاریه مطابقت CE

بدینوسیله با قبول مسئولیت انحصاری اظهار میداریم، که محصول مشروحه تحت ارقام و «مشخصات فنی» با تمام با استانداردها مدارک فنی

2006/42/EC, 2014/30/EU, 2011/65/EU

به انضمام تغییرات مطابقت دارد و با نورم های زیر برابر است: EN 50581, EN 60335-1, EN 60335-2-69.

مدارک فنی (2006/42/EC) توسط:

Robert Bosch Power Tools GmbH, PT/ECS  
70538 Stuttgart, GERMANY

Henk Becker  
Senior Vice President  
Engineering

Helmut Heinzelmann  
Head of Product Certification  
PT/ECS

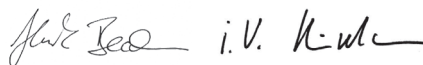

Robert Bosch Power Tools GmbH,  
70538 Stuttgart, GERMANY  
Stuttgart, 01.01.2017

## نصب

قبل از هر گونه کار روی جاروبرقی، دوشاخه را از پریز بیرون بکشید.

### تعویض/قرار دادن کیسه زباله (رجوع شود به تصویر A)

- چفتهای 10 جاروبرقی را باز کنید و قسمت بالای آن 3 را بردارید.
- کیسه زباله ی پر 11 را از فلائز محل اتصال آن به طرف عقب بکشید. درپچه ی کیسه زباله را با هم آوردن درب آن ببندید. کیسه زباله ی بسته شده را از جاروبرقی بیرون بکشید.
- کیسه زباله ی نو 11 را روی فلائز محل اتصال آن قرار دهید. مطمئن شوید که کیسه زباله 11 با تمام طولش روی بدنه ی محفظه 9 قرار گیرد. قسمت بالای جاروبرقی 3 را بگذارید.
- چفتها 10 را ببندید.
- برای مکش خشک باید یک کیسه زباله 11 را جا بزنید. با استفاده از یک کیسه زباله 11 فیلتر 12 مدت زیادی خالی می ماند، قدرت و ظرفیت مکش ثابت می ماند و خالی کردن گرد و غبار آسان تر می شود.

### نصب لوله ی مکند

#### (رجوع شود به تصویر A)

- لوله ی مکند 8 را روی ورودی لوله 7 قرار دهید و آن را در جهت عقربه های ساعت تا انتها بچرخانید.
- لوله ها را محکم درون یکدیگر قرار دهید.
- تذکر: شرکت بوش لوله های مکند ی ثابت با قطر 19 mm یا 35 mm را برای نصب توصیه می کند.

## طرز کار با دستگاه

### راه اندازی و نحوه کاربرد دستگاه

- به ولتاژ شبکه توجه کنید! ولتاژ منبع جریان برق باید با مقادیر موجود بر روی پرچسب جاروبرقی مطابقت داشته باشد. ابزارهای الکتریکی مشخص شده با ولتاژ 230 را می توان تحت ولتاژ 220 هم بکار برد.

**⚠ هشدار** به محض خارج شدن آب یا کف از جاروبرقی، فوراً آن را خاموش و کیسه ی زباله ی آن را خالی کنید. در غیر اینصورت جاروبرقی آسیب می بیند.

- لطفاً از قوانین/مقررات معتبر مربوط به کار با گرد و غبارهای مضر برای سلامتی در کشور خود کسب اطلاع کنید.

از جاروبرقی می توان برای جارو کردن و مکش مواد زیر استفاده نمود:

- گرد و غبارها با مقدار غلظت بیشتر از 1 mg/m<sup>3</sup>
- از جاروبرقی کلا در مکانهای دارای خطر انفجار استفاده نکنید.



## تشریح دستگاه و عملکرد آن

لطفاً صفحه ی تا شو با تصویر جاروبرقی را باز کنید و آن را هنگام خواندن دفترچه ی راهنما باز نگهدارید.

### موارد استفاده از دستگاه

جاروبرقی جهت جارو کردن و مکش موادی که برای سلامتی مضر نیستند و مایعات غیر قابل اشتعال در نظر گرفته شده است. جاروبرقی جهت استفاده ی صنعتی، مانند در کارگاه، کارخانه و تعمیرگاه مناسب است.

جاروبرقی گرد و غبار کلاس L بر اساس IEC/EN 60335-2-69 را می توان فقط برای جمع آوری و مکش گرد و غبارهای مضر برای سلامتی و دارای مقدار غلظت بیشتر از  $1 \text{ mg/m}^3$  بکار برد.

تنها وقتی از جاروبرقی استفاده کنید که با تمام کاراییهای آن آشنا هستید و می توانید بدون محدودیتی آن را بکار گیرید و یا راهنمایبهای مربوطه را دریافت کرده اید.

### اجزاء دستگاه

شماره گذاری اجزای مصور، مربوط به تصویر جاروبرقی در صفحه ی تا شو می باشد.

- 1 نگهدارنده ی کابل
  - 2 دستگیره
  - 3 قسمت بالای جاروبرقی
  - 4 کلید انتخاب-روشهای راه اندازی
  - 5 پریش برای لوازم برقی
  - 6 قفل
  - 7 ورودی لوله
  - 8 لوله ی مکند
  - 9 محفظه
  - 10 چفت قسمت بالای جاروبرقی
  - 11 کیسه جمع آوری تراشه و گرد و غبار
  - 12 فیلتر
  - 13 فیلتر محافظ موتور
  - 14 سنسورهای وضعیت پر
- کلیه متعلقاتی که در تصویر و یا در متن آمده است، بطور معمول همراه دستگاه ارائه نمی شود. لطفاً لیست کامل متعلقات را از فهرست برنامه متعلقات اقتباس نمایید.

### ⚠️ احتیاط کلیه دستورات ایمنی

و راهنمائی ها را

مطالعه کنید. اشتباهات ناشی از عدم رعایت این دستورات ایمنی ممکن است باعث برق گرفتگی، سوختگی و یا سایر جراحات های شدید شود.



جاروبرقی گرد و غبار کلاس L بر اساس IEC/EN 60335-2-69 جهت **مکش خشک** گرد و غبارهای مضر برای سلامتی و دارای مقدار غلظت بیشتر از  $1 \text{ mg/m}^3$

### ⚠️ هشدار جاروبرقی دارای گرد و غبار مضر برای سلامتی

است. بگذارید مراحل تخلیه، سرویس به انضمام تخلیه کیسه گرد و غبار زیر نظر افراد متخصص انجام شوند. استفاده از تجهیزات ایمنی لازم است. بدون سیستم فیلتر از جاروبرقی استفاده نکنید. در غیر اینصورت سلامتی تان را به خطر می اندازید.

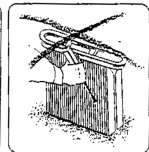
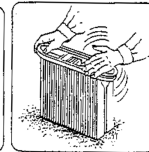
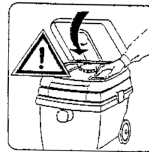

قسمت بالای جاروبرقی 3 را باز کنید و آن را محکم نگهدارید. لبه ی فیلتر 12 را بگیرید و آن را به طرف بالا بکشید.

**توجه** سنسورهای وضعیت پر برای مایعات را مرتب تمیز نمایید و از سالم بودن آنها

اطمینان حاصل کنید. در غیر اینصورت کارایی دستگاه دچار اختلال می گردد.

- ▶ چنانچه استفاده از جاروبرقی در مکانهای مرطوب اجتناب ناپذیر است، از کلید حفاظتی جریان خطا استفاده نمایید. استفاده از کلید حفاظتی جریان خطا، خطر برق گرفتگی را کاهش می دهد.
- ▶ جاروبرقی را به شبکه ی برق مجهز به ارت وصل کنید. پریز و کابل رابط باید دارای حفاظ ارت مؤثر باشند.
- ▶ پیش از هر بار استفاده، جاروبرقی، کابل و دوشاخه آن را کنترل کنید. از جاروبرقی در صورت تشخیص آسیب دیدگی استفاده نکنید. جاروبرقی را خودتان باز نکنید و آن را جهت تعمیر به متخصصین مجرب تنها با استفاده از لوازم یدکی اصل بسپارید. کابل، دوشاخه و کلید آسیب دیده، خطر برق گرفتگی را افزایش می دهند.
- ▶ کابل را زیر فشار له نکنید. از کابل جهت بیرون کشیدن دوشاخه از پریز و یا حرکت دادن جاروبرقی استفاده نکنید. کابلهای آسیب دیده، خطر برق گرفتگی را افزایش می دهند.
- ▶ قبل از انجام تنظیمات، تعویض متعلقات، سرویس و تمیز کردن یا کنار گذاشتن جاروبرقی، دوشاخه را از پریز بیرون بکشید. این اقدامات احتیاطی از به کار افتادن ناخواسته ی جاروبرقی جلوگیری می کند.
- ▶ مراقب باشید که محل کار شما از تهویه کافی برخوردار باشد.
- ▶ جاروبرقی را جهت تعمیر به افراد متخصص با لوازم یدکی اصل بسپارید. اینگونه ایمنی جاروبرقی تضمین می شود.

**هشدار** جاروبرقی دارای گرد و غبار مضر برای سلامتی است. بگذارید مراحل تخلیه،

سرویس به انضمام تخلیه کیسه گرد و غبار زیر نظر افراد متخصص انجام شوند. استفاده از تجهیزات ایمنی لازم است. بدون سیستم فیلتر از جاروبرقی استفاده نکنید. در غیر اینصورت سلامتی تان را به خطر می اندازید.

▶ قبل از راه اندازی از بی عیب بودن لوله ی مکش، اطمینان حاصل نمایید. در حین این کار، لوله ی مکش را جدا نکنید تا از خروج ناخواسته ی گرد و غبار جلوگیری شود. در غیر اینصورت ممکن است، گرد و غبار تنفس کنید.

▶ از جاروبرقی برای نشستن استفاده نکنید. این باعث آسیب دیدگی جاروبرقی می شود.

▶ کابل برق و لوله ی مکش را با دقت به کار برید.

امکان به خطر انداختن اشخاص دیگر وجود دارد.

▶ جاروبرقی را به صورت مستقیم با آبپاش تمیز نکنید. نفوذ آب به قسمت بالای جاروبرقی خطر برق گرفتگی را افزایش می دهد.

**علامت ها**

علامتهای ذیل برای استفاده از جاروبرقی مهم می باشند. لطفا این علائم و معانی آنها را به خاطر بسپارید. فهم درست این علائم به شما جهت استفاده ی درست و ایمن از جاروبرقی کمک می کند.

علائم و معنی آنها

**راهنمائی های ایمنی**

کلیه دستورات ایمنی و راهنمائی ها را مطالعه کنید. اشتباهات ناشی از عدم رعایت این دستورات ایمنی ممکن است باعث برق گرفتگی، سوختگی و یا سایر جراحات های شدید شود.

این هشدارها و راهنمائی ها را خوب نگهداری کنید.

▶ این مکنده (جاروبرقی) برای استفاده سایر افراد دارای کاستیهای روحی و جسمی یا بدون تجربه یا آشنایی مناسب نیست. در غیر اینصورت خطر کاربرد اشتباه و جراحی وجود دارد.

▶ مواظب کودکان باشید.

اینگونه اطمینان حاصل می کنید که کودکان با جاروبرقی بازی نمی کنند.

▶ از جارو کردن گرد و غبار چوب درخت بلوط و راش، گرد و غبار سنگ و آزیست خودداری کنید. این مواد سرطان زا هستند.

▶ **هشدار** تنها وقتی از جاروبرقی استفاده کنید که با تمام کاراییهای آن در مورد مواد قابل جارو کردن آشنا هستید و می توانید بدون محدودیتی آن را بکار گیرید و یا راهنماییهای مربوطه را دریافت کرده اید. بکارگیری دقیق راهنماییها، استفاده اشتباه و بروز جراحات را کاهش می دهد.

▶ **هشدار** جاروبرقی برای جارو کردن مواد خشک و مکش مایعات با رعایت اقدامات مربوط، مناسب می باشد. نفوذ مایعات، خطر شوک الکتریکی را افزایش می دهد.

▶ از جارو کردن مایعات آتشنا یا قابل انفجار مانند بنزین، روغن، الکل و مواد حلال خودداری کنید. گرد و غبارهای داغ و در حال اشتعال را جارو نکنید. از جاروبرقی در مکانهای دارای خطر انفجار استفاده نکنید. گرد و غبارها، بخارها و مایعات می توانند آتش گرفته و یا منفجر شوند.

▶ **هشدار** از پریز تنها برای موارد منظور در دفترچه ی راهنما استفاده نمایید.

▶ **هشدار** به محض خارج شدن آب یا کف از جاروبرقی، فوراً آن را خاموش و کیسه ی زباله ی آن را خالی کنید. در غیر اینصورت جاروبرقی آسیب می بیند.

▶ **توجه** جاروبرقی باید در مکانهای داخلی استفاده و نگهداری شود. نفوذ آب به قسمت بالای جاروبرقی خطر برق گرفتگی را افزایش می دهد.

